



MAUNFELD

ТЕХНИКА НОВОГО ВРЕМЕНИ

RU

ПОДРОБНАЯ ИНСТРУКЦИЯ

ПО ЭКСПЛУАТАЦИИ

ТЕЛЕВИЗОРА ЦВЕТНОГО ИЗОБРАЖЕНИЯ, тип: MQT

MQT65USX03

MQT75USX03



Ver.01

www.maunfeld.ru

БЛАГОДАРИМ ВАС

за доверие и поздравляем с приобретением нового изделия.

Для более удобного и простого использования изделия, мы подготовили подробную инструкцию по эксплуатации. Она поможет вам быстрее познакомиться с новым изделием.

Данное руководство содержит важную информацию по безопасной установке, использованию вашего изделия и уходу за ним, а также необходимые предупреждения, которые позволят вам извлечь максимальную пользу из изделия.

Храните данное руководство в надежном и удобном месте с тем, чтобы пользоваться им при необходимости.

Инструкцию по эксплуатации Вы также можете найти на нашем сайте:

www.maunfeld.ru

СОДЕРЖАНИЕ

стр.3	ОБЩИЕ МЕРЫ БЕЗОПАСНОСТИ
стр.6	СПЕЦИАЛЬНЫЕ МЕРЫ БЕЗОПАСНОСТИ
стр.7	РАСШИФРОВКА АББРЕВИАТУР
стр.6	ТЕХНИЧЕСКИЕ ХАРАКТЕРИСТИКИ
стр.12	КОМПЛЕКТНОСТЬ
стр.12	УСТАНОВКА И ПОДКЛЮЧЕНИЕ
стр.14	НАСТЕННЫЙ МОНТАЖ
стр.14	ПОДКЛЮЧЕНИЕ АНТЕННЫ
стр.15	НАЗНАЧЕНИЕ РАЗЪЕМОВ
стр.17	ПУЛЬТ ДИСТАНЦИОННОГО УПРАВЛЕНИЯ
стр.18	УПРАВЛЕНИЕ ТЕЛЕВИЗОРОМ
стр.19	ПЕРВОЕ ВКЛЮЧЕНИЕ
стр.21	ДОМАШНИЙ ЭКРАН
стр.23	ПРОЧИЕ НАСТРОЙКИ
стр.26	НАСТРОЙКА КАНАЛОВ
стр.29	ПРОЧИЕ ФУНКЦИИ
стр.33	УХОД ЗА ЖК-ПАНЕЛЬЮ
стр.34	УСТРАНЕНИЕ НЕИСПРАВНОСТЕЙ
стр.36	ГАРАНТИЯ КАЧЕСТВА
стр.38	ТЕХНИЧЕСКОЕ ОБСЛУЖИВАНИЕ
стр.39	ТРАНСПОРТИРОВКА И УТИЛИЗАЦИЯ
стр.40	СЕРВИСНОЕ ОБСЛУЖИВАНИЕ
стр.41	ИНФОРМАЦИЯ ОТ ПРОИЗВОДИТЕЛЯ

МЕРЫ БЕЗОПАСНОСТИ

ОПИСАНИЕ ПРИБОРА

УСТАНОВКА ПРИБОРА

ЭКСПЛУАТАЦИЯ ПРИБОРА

УХОД И ОБСЛУЖИВАНИЕ

ИНФОРМАЦИЯ ОТ ПРОИЗВОДИТЕЛЯ

МЕРЫ БЕЗОПАСНОСТИ

Внимательно ознакомьтесь с инструкцией по эксплуатации и сохраните ее для дальнейшего использования!

Данный прибор был протестирован и сертифицирован в соответствии со всеми действующими стандартами по электрической части и стандартами безопасности.

ОБЩИЕ МЕРЫ БЕЗОПАСНОСТИ

- Перед началом эксплуатации проверьте прибор на отсутствие механических повреждений, нарушения упаковки, соответствие комплекта поставки.
- Убедитесь в правильности заполнения сопроводительной документации и гарантийного талона.
- Обратите внимание, что данное руководство по эксплуатации, гарантийный талон и кассовый чек о приобретении изделия необходимо сохранять до конца гарантийного срока.
- Телевизор должен эксплуатироваться в закрытых помещениях с искусственно регулируемым климатическими условиями. Запрещается эксплуатировать прибор в местах с повышенной влажностью.
- Необходимо исключить попадание прямых солнечных лучей на прибор, не размещать в непосредственной близости от телевизора отопительные приборы, источники электромагнитных помех и источники инфракрасного излучения.

Данные знаки на корпусе телевизора означают:

ВНИМАНИЕ! ОПАСНОЕ НАПРЯЖЕНИЕ!



МЕРЫ БЕЗОПАСНОСТИ

- Не вносите модификации в телевизор самостоятельно, так как существует опасность поражения электрическим током при контакте с внутренними деталями устройства, находящимися под напряжением. Внутри нет деталей, рассчитанных на обслуживание пользователем.
- Телевизор следует подключать к сети электропитания переменного тока напряжением 220-240 В~, 50/60 Гц. При подключении телевизора полностью вставляйте штепсельную вилку в сетевую розетку.
- В целях соблюдения правил безопасности не оставляйте телевизор в режиме ожидания, если Вы покидаете помещение на продолжительное время. Для полного выключения телевизора необходимо вынуть сетевую вилку из розетки.
- При приближении грозы необходимо выключить телевизор, вынуть сетевую вилку из розетки и отключить антенну (при наличии).
- Если Вы используете индивидуальную наружную антенну, она должна быть надежно заземлена.
- Не допускайте попадания жидкости на пульт дистанционного управления (пульт ДУ) и не кладите на него влажные предметы. Не подвергайте пульт ДУ чрезмерному нагреву от источников тепла, прямых солнечных лучей. Не оставляйте пульт ДУ в местах с высокой влажностью.

МЕРЫ БЕЗОПАСНОСТИ

- При эксплуатации прибора необходимо соблюдать следующие правила пожарной безопасности:
 - не устанавливайте телевизор в непосредственной близости от легковоспламеняющихся и распространяющих огонь предметов, а также вблизи отопительных приборов, так как это нарушает тепловой режим телевизора. Не закрывайте вентиляционные отверстия в корпусе прибора.
 - телевизор должен быть расположен в помещении с хорошей вентиляцией.
 - не допускайте попадания жидкости внутрь телевизора или на его поверхность.
 - не оставляйте включенный телевизор без присмотра.
 - если телевизор поврежден или неисправен (отсутствует изображение, посторонние звуки и т.п.), при появлении запаха или дыма немедленно отключите телевизор от электросети и обратитесь в сервисный центр.
- Экран ЖК-панели чувствителен как к электрическим, так и к физическим воздействиям.
- Для увеличения срока службы ЖК-панели рекомендуется не оставлять телевизор работающим на длительное время.
- После транспортирования телевизора в зимних условиях или после длительного хранения в холодном помещении его можно включать в сеть электропитания не раньше, чем через 4 часа пребывания при комнатной температуре в распакованном виде.

МЕРЫ БЕЗОПАСНОСТИ

СПЕЦИАЛЬНЫЕ МЕРЫ БЕЗОПАСНОСТИ

(В ОТНОШЕНИИ ДЕТЕЙ И ЛЮДЕЙ С ОГРАНИЧЕННЫМИ ВОЗМОЖНОСТЯМИ)

Внимание!



Не разрешайте маленьким детям играть с упаковочными материалами (полиэтиленовой плёнкой, коробками, пенопластовыми вкладышами и пр.), так как это может представлять для них серьёзную опасность!

- Не допускается использование этого устройства детьми старше 8 лет, лицами с ограниченными физическими, сенсорными и умственными возможностями, а также лицами с недостатком опыта и знаний, если они не находятся под присмотром, и им не были разъяснены способы безопасного обращения с устройством и опасности с ним связанные.
- Обслуживание и уход за прибором могут выполняться детьми только под непосредственным наблюдением взрослых.
- Во время работы устройства дети, не достигшие 8 лет, должны находиться на безопасном расстоянии от прибора и его сетевого шнура.

ЭКОЛОГИЧЕСКОЕ ПРЕДУПРЕЖДЕНИЕ

После распаковки изделия, пожалуйста, выбрасывайте упаковочный материал, принимая во внимание условия безопасности и охраны окружающей среды.

Для переработки ненужного упаковочного материала, выбрасывайте его в специально предусмотренные мусороприёмники в зависимости от характера мусора (фольга, картон, пенопласт и т.д.).

Прежде чем выбросить в мусор какое-либо электрическое изделие, отрежьте его кабель, чтобы предотвратить использование этого изделия другими.



Производитель не несёт ответственности за повреждения, вызванные пренебрежением требованиями безопасности, несоблюдением правил эксплуатации изделия или некорректной настройкой органов управления.

ОПИСАНИЕ ПРИБОРА

РАСШИФРОВКА АББРЕВИАТУРЫ

03 – ТИП ДИЗАЙНА

X – YANDEX – ОПЕРАЦИОННАЯ СИСТЕМА

S – SMART – «СМАРТ» ТВ

H/F/U – HD/FULL HD/
ULTRA HD – РАЗРЕШЕНИЕ

MQT65USX03

50/55/65/75 – ДИАГОНАЛЬ ЭКРАНА

T – TV – ТЕЛЕВИЗОР

Q – QLED – ЖИДКОКРИСТАЛЛИЧЕСКИЙ

M – MAUNFELD

ОПИСАНИЕ ПРИБОРА

ТЕХНИЧЕСКИЕ ХАРАКТЕРИСТИКИ

Телевизор предназначен для приема радиосигналов и воспроизведения изображения и звукового сопровождения телевизионных передач по стандартам вещания МОРТ (DK) и МККР (BG, I) систем цветного телевидения SECAM, PAL, цифрового вещания по стандартам DVB-C, DVB-T, DVB-T2, спутникового вещания стандарта DVB-S2. Телевизор может использоваться для воспроизведения изображения от компьютера через разъем HDMI, а также для приема и воспроизведения звука цифрового радиовещания.

МОДЕЛЬ	MQT65USX03	MQT75USX03
НАПРЯЖЕНИЕ ПИТАНИЯ	220-240 В~, 50/60 Гц	
КЛАСС ЭНЕРГОЭФФЕКТИВНОСТИ	A	
ПОТРЕБЛЯЕМАЯ МОЩНОСТЬ В РЕЖИМЕ ОЖИДАНИЯ, Вт	0,5	0,5
ПОТРЕБЛЯЕМАЯ МОЩНОСТЬ В ВЫКЛЮЧЕННОМ РЕЖИМЕ, Вт	0	0
ПОТРЕБЛЯЕМАЯ МОЩНОСТЬ В РАБОЧЕМ РЕЖИМЕ, Вт	150	175
ГОДОВОЕ ЭНЕРГОПОТРЕБЛЕНИЕ, кВт*ч/год	219	256
УДЕЛЬНАЯ МОЩНОСТЬ РАБОЧЕГО РЕЖИМА Вт/см ²	0,013	0,012
ВХОД АНТЕННЫ	75 Ом, коаксиальный	
ПРИНИМАЕМЫЕ СТАНДАРТЫ ИЗОБРАЖЕНИЯ И ЗВУКА	DTV: DVB-T/T2/C/S2 ATV: PAL, SECAM / BG, DK, I`	

*Энергопотребление в кВт*ч/год приведено из расчета работы телевизора 4 часа в сутки в течение 365 дней. Фактическое энергопотребление зависит от практической эксплуатации изделия.

ОПИСАНИЕ ПРИБОРА

ТЕХНИЧЕСКИЕ ХАРАКТЕРИСТИКИ

МОДЕЛЬ	MQT65USX03	MQT75USX03
ПАРАМЕТРЫ ЖК-ПАНЕЛИ -соотношение сторон -диагональ экрана, см(дюймы) -видимая область экрана, мм -разрешение пикселей -угол обзора в горизонтальной/вертикальной плоскости, град. -яркость, кд/м ²	16:9 165 (65``) 1428 x 804 3840 x 2160 178/178 300	16:9 190 (75``) 1650 x 928 3840 x 2160 178/178 400
МАКСИМАЛЬНАЯ ВЫХОДНАЯ МОЩНОСТЬ КАНАЛА ЗВУКОВОГО СОПРОВОЖДЕНИЯ, Вт	2x10	2x10
ГАБАРИТНЫЕ РАЗМЕРЫ стандартные (со стойкой), ШхГхВ, мм	1445 x 94 x 832 (1445 x 294 x 893)	1673 x 94 x 959 (1673 x 354 x 1035)
ВЕС НЕТТО, кг	15,8	25,5
РЕКОМЕНДУЕМЫЕ УСЛОВИЯ ЭКСПЛУАТАЦИИ - температура воздуха - относительная влажность - атмосферное давление	от +10 до +35°C не более 80% (при t=25°C) от 86 до 106 кПа (от 650 до 800 мм рт. ст.)	

Телевизоры по условиям безопасности в эксплуатации соответствуют требованиям защиты класса II по ГОСТ IEC 60065-2013

Приведенные технические характеристики являются справочными и не могут служить основанием для претензий. Технические характеристики могут отличаться от приведенных вследствие модификации изделия или его отдельных компонентов.

Примечание: драгоценные металлы в изделии отсутствуют.

ДОПОЛНИТЕЛЬНЫЕ ПАРАМЕТРЫ И ХАРАКТЕРИСТИКИ

- Операционная система Yandex.
- Внутренняя память 8 Гб.
Оперативная память: 1,5 Гб.
- Установлен модуль Bluetooth 5,0.
- Встроенный WI-FI: IEEE 802.11b/g/n,2T2R,2,4G+5G.
- Управление различными функциями телевизора с помощью пульта дистанционного управления.
- Система меню обеспечивает удобное управление всеми функциями телевизора.
- Подключение различных внешних устройств (видеомагнитофон, видеоприставка, проигрыватель DVD дисков, компьютер, внешние устройства с флэш-памятью) посредством имеющихся разъемов.
- Прием программ аналогового телевидения в диапазоне: 47,25 – 867,25 МГц.
- Прием программ цифрового наземного/кабельного телевидения стандартов DVB-T/DVB-T2/DVB-C.
VHF (42–230 МГц), UHF (474-862 МГц)
- Прием программ спутникового телевидения стандартов DVB-S/S2: (900 МГц – 2200 МГц).
- Воспроизведение файлов мультимедиа различных форматов.
Видео: MPEG-2 MP@ML, MPEG-2 MP@HL, H.264, H.265,AVS.
Аудио: MPEG1/2 Layer3, AAC, EAC3.

ДОПОЛНИТЕЛЬНЫЕ ПАРАМЕТРЫ И ХАРАКТЕРИСТИКИ

- Эффективная схема электропитания телевизора не требует дополнительных внешних устройств стабилизации при изменениях напряжения питания в пределах от 220 до 240 В~.
- Подключение к локальной сети или сети интернет с помощью проводного или беспроводного подключения.
- Возможность воспроизведение онлайн радио, музыки и фильмов из сети Интернет.
- Установка и запуск приложений.
- Процессор управления и обработки сигнала обеспечивает:
 - автоматический и ручной поиск телевизионных каналов;
 - точную настройку на канал;
 - сортировку программ, блокировку программ;
 - выбор языка меню;
 - запись на флеш-карту (в режиме DTV);
 - выключение телевизора в дежурный режим (режим ожидания) через заданный промежуток времени или после пропадания телевизионного сигнала;
 - включение выключение звука;
 - выбор формата просмотра;
 - фиксированные предустановки изображения и звука;
 - родительский контроль доступен в режиме цифрового телевидения (далее – DTV);
 - прием текстовой информации (далее – телетекст).

УСТАНОВКА ПРИБОРА

КОМПЛЕКТНОСТЬ

В комплект поставки телевизора входят:

- Пульт ДУ;
- Элементы питания для пульта ДУ;
- Подставка для размещения прибора на горизонтальной поверхности;
- Винты для крепления подставки к корпусу прибора;
- Инструкция по эксплуатации;
- Гарантийный талон.

УСТАНОВКА И ПОДКЛЮЧЕНИЕ

1. Откройте упаковку, удалите вкладыши-амортизаторы.
2. Достаньте телевизор и подставку из упаковки.

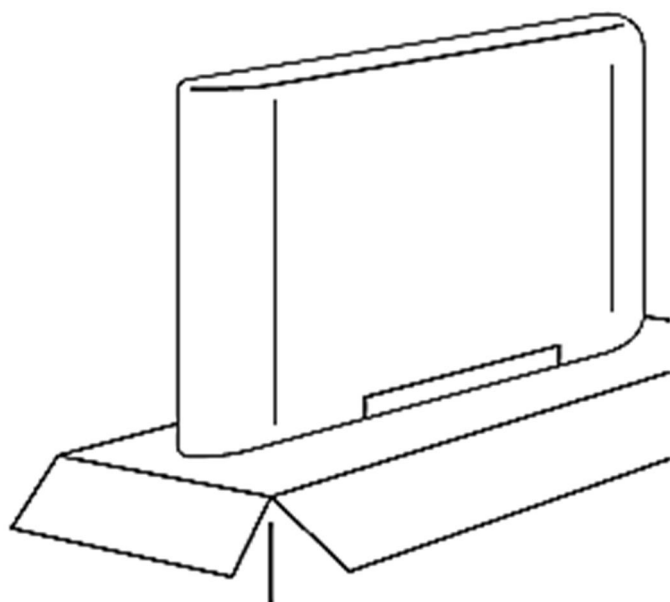
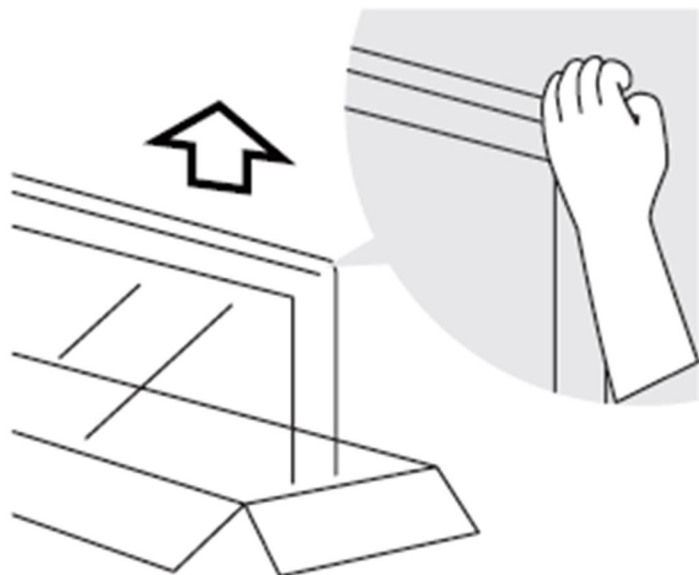

УСТАНОВКА ПРИБОРА

УСТАНОВКА И ПОДКЛЮЧЕНИЕ

3. Чтобы прикрепить подставку к телевизору Вам понадобится крестовая отвертка. Во время сборки убедитесь, что телевизор размещен на мягкой поверхности экраном вниз, чтобы избежать повреждения экрана.

Подсоедините левую и правую опоры к телевизору, закрепите винтами.

4. Установите телевизор на устойчивую горизонтальную поверхность таким образом, чтобы кнопка включения/выключения была доступна. Подсоедините шнур питания к розетке.

Для обеспечения вентиляции оставьте вокруг телевизора зазор не менее 10 см. Не размещайте на поверхности телевизора посторонние предметы.

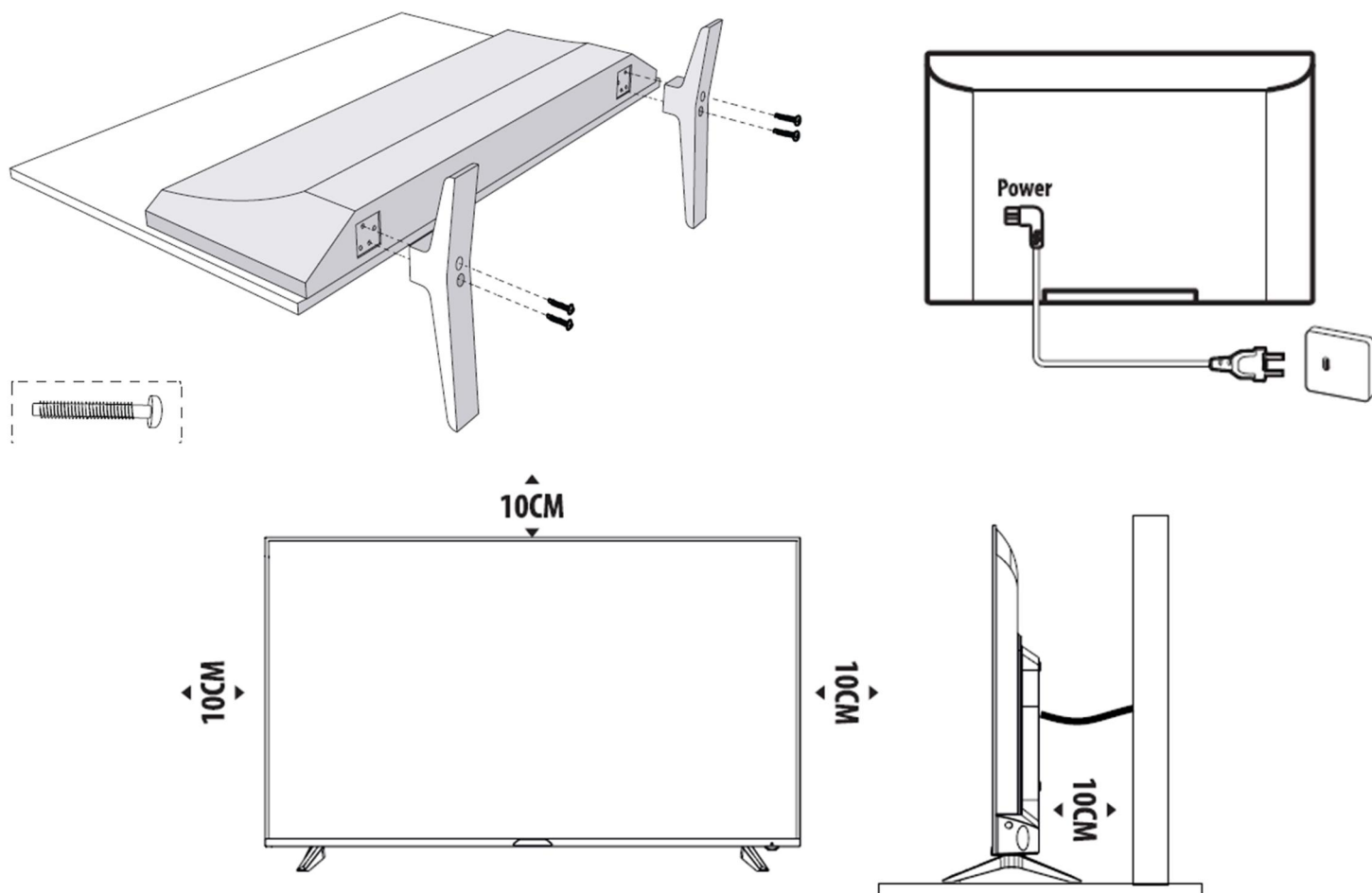

УСТАНОВКА ПРИБОРА

НАСТЕННЫЙ МОНТАЖ

Кронштейны для настенного монтажа не входят в комплект поставки. При монтаже телевизора на стену следуйте указаниям, содержащимся в документации, поставляемой с настенным креплением/кронштейном. Настенный монтаж должен выполнять квалифицированный специалист.

Комплект для настенного монтажа должен соответствовать стандарту VESA. Резьба винтов должна входить в настенное крепление и в заднюю часть корпуса телевизора. Размер винтов для крепления может различаться в зависимости от модели настенного кронштейна.

ДИАГОНАЛЬ	65"	75"
Размеры крепления/кронштейна (мм)	500x200	400x200



Важно! Настенное крепление должно выдерживать массу в 5 раз превышающую массу телевизора.

ПОДКЛЮЧЕНИЕ АНТЕННЫ

Подключение антенны необходимо осуществлять предварительно отключив телевизор от электросети.

Подключите штекер антенны в гнездо на задней стенке прибора.

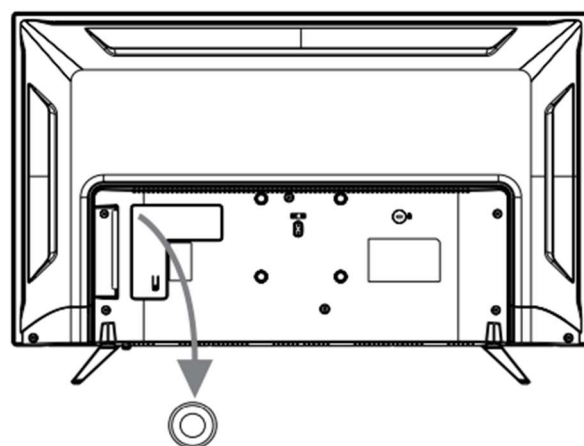

ЭКСПЛУАТАЦИЯ ПРИБОРА

НАЗНАЧЕНИЕ РАЗЪЕМОВ

AV IN. Разъем для подключения сигнала от внешних устройств.

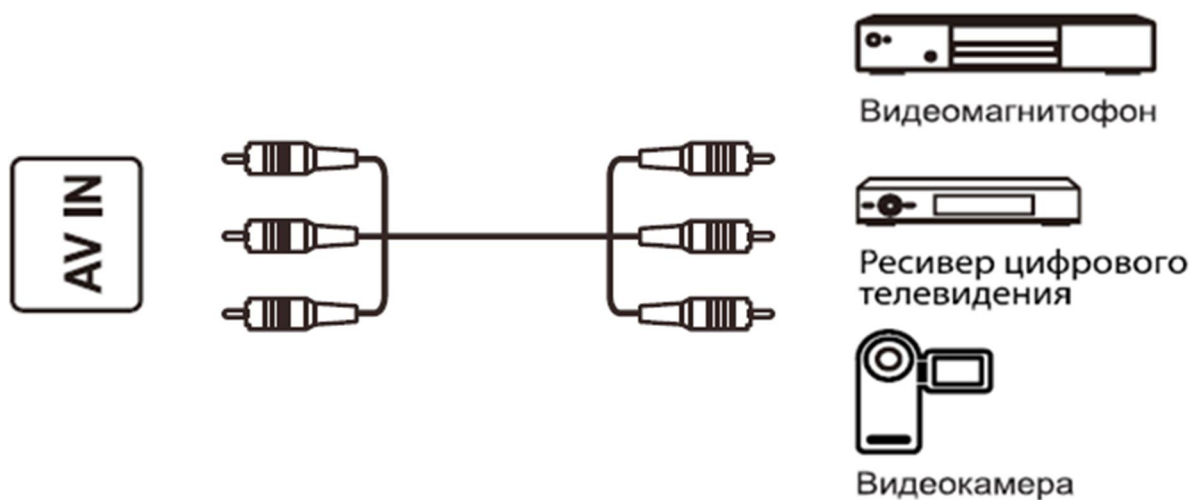

ANTENNA IN. Подключение кабеля для принятия ATV или DTV сигнала или сигнала спутниковой антенны.

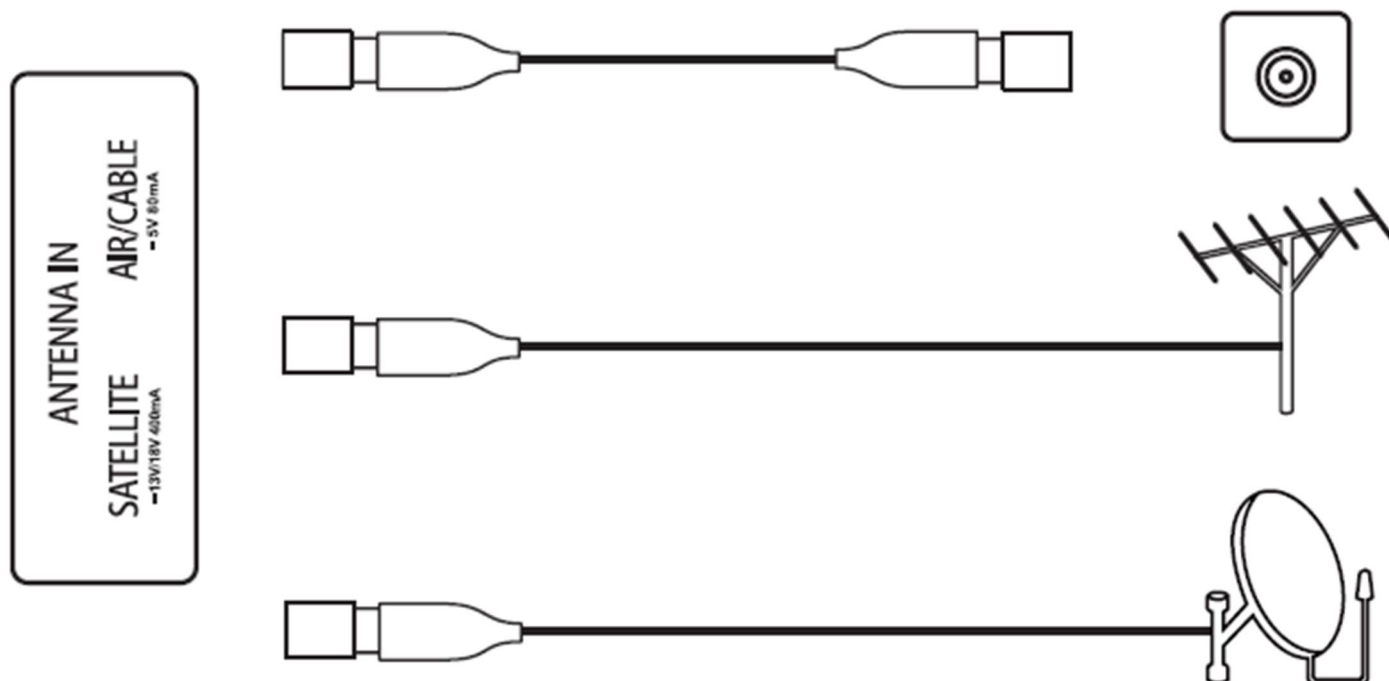

Изображения даны для справки. Некоторые разъемы на Вашей модели телевизора могут отличаться от приведенных в инструкции или отсутствовать в зависимости от региона или модели.

ЭКСПЛУАТАЦИЯ ПРИБОРА

НАЗНАЧЕНИЕ РАЗЪЕМОВ

LAN. Для подключения к внутренней сети или сети интернет.

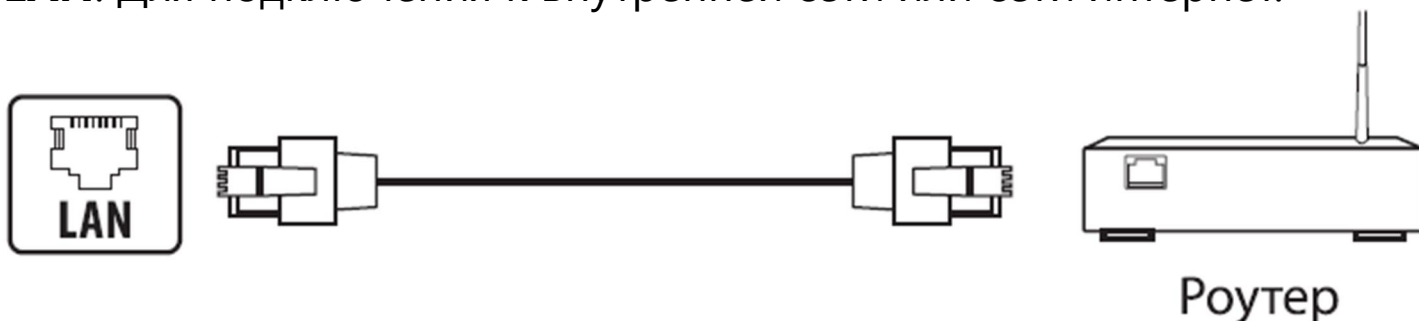

HDMI. Цифровой интерфейс для передачи несжатого видеоизображения и сигналов звукового сопровождения от внешнего устройства к телевизору.

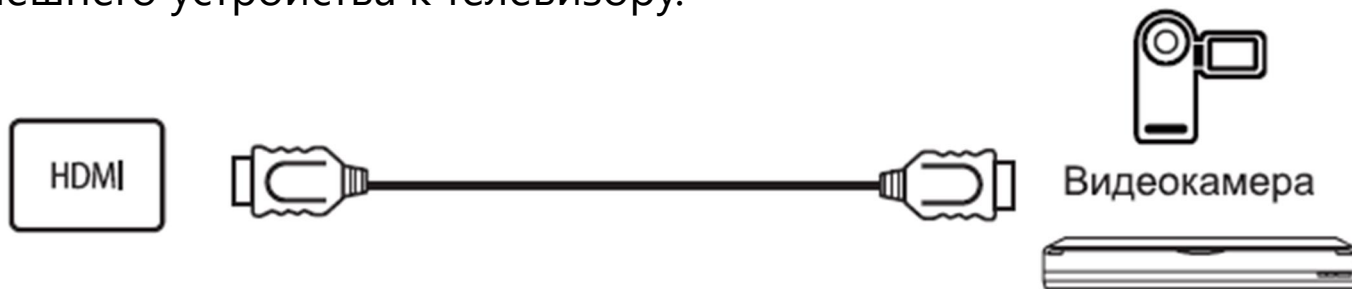

COMMON INTERFACE. Разъем для подключения модуля условного доступа.

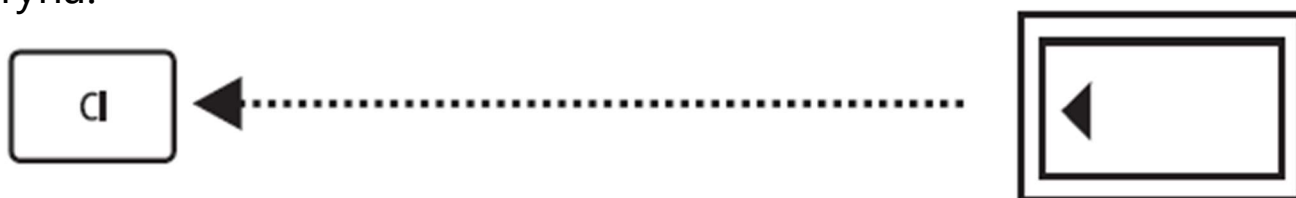

USB. Разъем типа USB для подключения внешних устройств.

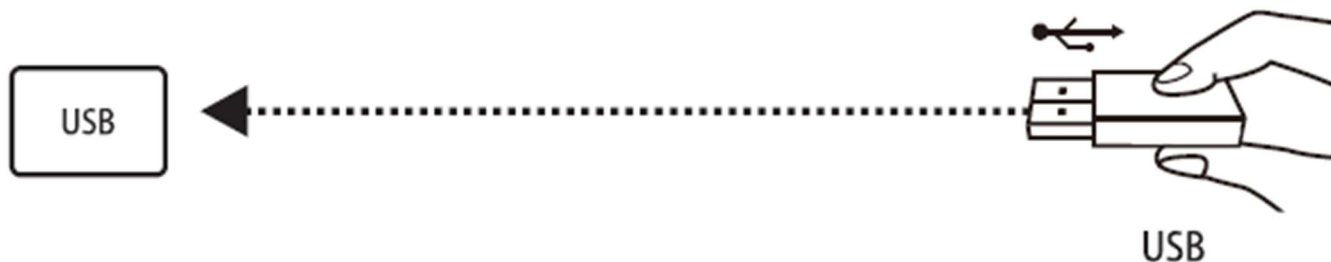

Изображения даны для справки. Некоторые разъемы на Вашей модели телевизора могут отличаться от приведенных в инструкции или отсутствовать в зависимости от региона или модели.

ЭКСПЛУАТАЦИЯ ПРИБОРА

ПУЛЬТ ДИСТАНЦИОННОГО УПРАВЛЕНИЯ

Для подготовки пульта ДУ к работе откройте крышку отсека питания и поместите две батарейки типа ААА (R03) в батарейный отсек пульта, соблюдая полярность установки. Закройте крышку отсека.

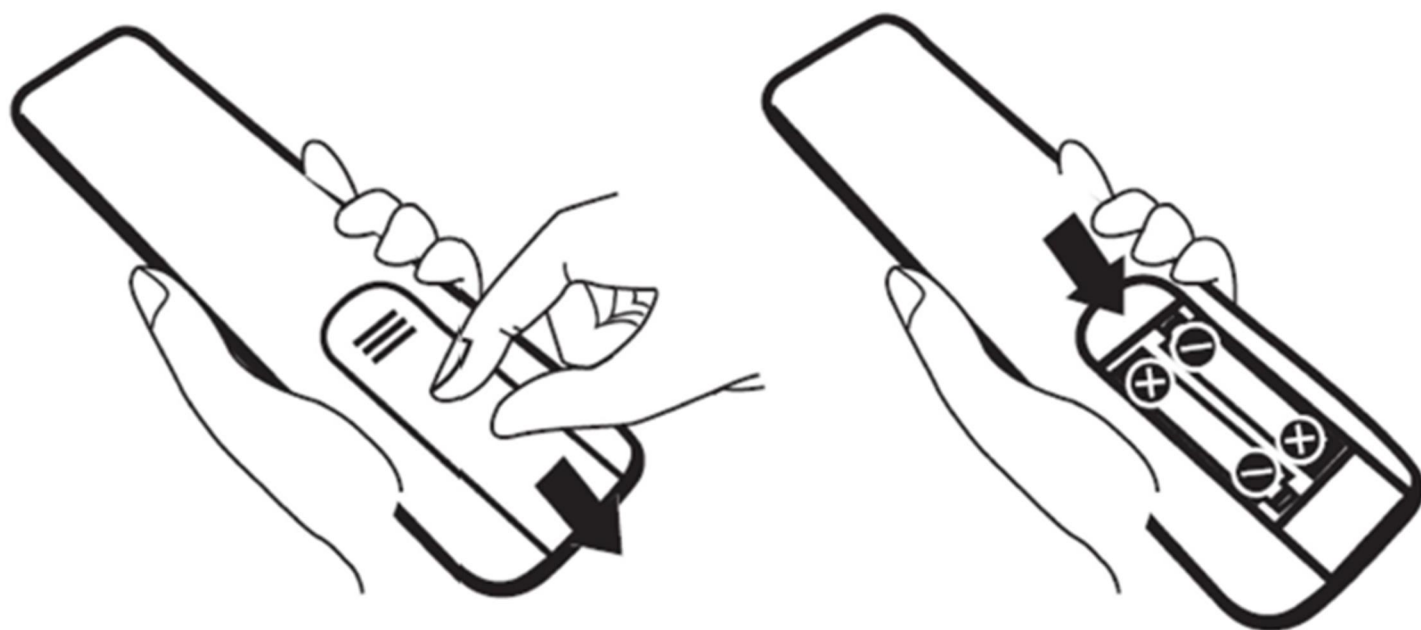

Оптимальное расстояние управления прибором с пульта ДУ составляет от 0,5 до 6 метров. Возможная задержка реакции на команды пульта ДУ не является неисправностью. Назначение кнопок пульта ДУ описано в соответствующем разделе данной инструкции.

ЭКСПЛУАТАЦИЯ ПРИБОРА

УПРАВЛЕНИЕ ТЕЛЕВИЗОРОМ

Управление телевизором осуществляется с пульта ДУ.

Назначение кнопок пульта ДУ:



ЭКСПЛУАТАЦИЯ ПРИБОРА

ПЕРВОЕ ВКЛЮЧЕНИЕ

1. Подключите сетевую вилку к розетке сети переменного тока, с параметрами, соответствующими параметрам телевизора, указанным в разделе «Технические характеристики». Индикатор состояния на корпусе телевизора начнет светиться. Нажмите кнопку  на пульте ДУ или на корпусе прибора рядом с разъемом внешних подключений. Через 5-10 секунд телевизор перейдет в рабочий режим. Дождитесь, когда телевизор загрузится и на его экране отобразится приветствие. Нажмите ОК на пульте ДУ.
 2. Прочитайте пользовательское соглашение, нажмите ОК на пульте.
 3. Выберите, как телевизор будет подключен к сети Интернет: беспроводным или проводным способом. Если используется беспроводная сеть Wi-Fi, найдите её в списке предложенных для подключения вариантов, нажмите ОК на пульте и введите пароль доступа сети. Для установления беспроводного подключения подключите провод локальной сети к разъему LAN на корпусе прибора и выберите вариант подключения «Локальная сеть».
- Если вы не хотите подключать телевизор к сети Интернет, выберите вариант «Пропустить» - произойдет переход к этапу подключения пульта (п.7). Обратите внимание, что без подключения к сети Интернет вы не сможете смотреть телеканалы и видео из сети, кроме того, у телевизора не будет обновляться программное обеспечение (ПО).
4. После подключения к сети Интернет телевизор начнет поиск обновлений ПО в сети. Дождитесь завершения данной операции.
 5. Войдите в свой аккаунт «Яндекс»:
 - Если на Вашем смартфоне установлено приложение «Яндекс» и вы авторизованы в нем, откройте это приложение, нажмите на значок камеры в поисковой строке и отсканируйте QR-код с экрана телевизора.

ЭКСПЛУАТАЦИЯ ПРИБОРА

ПЕРВОЕ ВКЛЮЧЕНИЕ

- Если у вас не установлено приложение «Яндекс», откройте браузер на любом подключенном к сети Интернет компьютере, смартфоне, планшете и т.д., и введите в адресную строку текст: yandex.ru/activate. Если на сайте отобразится запрос авторизации – войдите в свой аккаунт. Затем введите код с экрана телевизора и нажмите «Войти».
- Если для входа в аккаунт «Яндекс» вы используете двухфакторную аутентификацию, откройте приложение «Яндекс.Ключ» и отсканируйте QR-код с экрана телевизора.

6. Дождитесь завершения авторизации и нажмите ОК на пульте ДУ.

7. На экране отобразится запрос на подключение пульта к телевизору через Bluetooth. Для начала подключения одновременно нажмите кнопки уменьшения и увеличения громкости на пульте и удерживайте их пока индикатор не замигает. Когда подключение завершится, откроется домашний экран телевизора.

ЭКСПЛУАТАЦИЯ ПРИБОРА

ДОМАШНИЙ ЭКРАН

Найти видео

Выбрать телеканал, передачу, фильм, видеоролик и т.п.

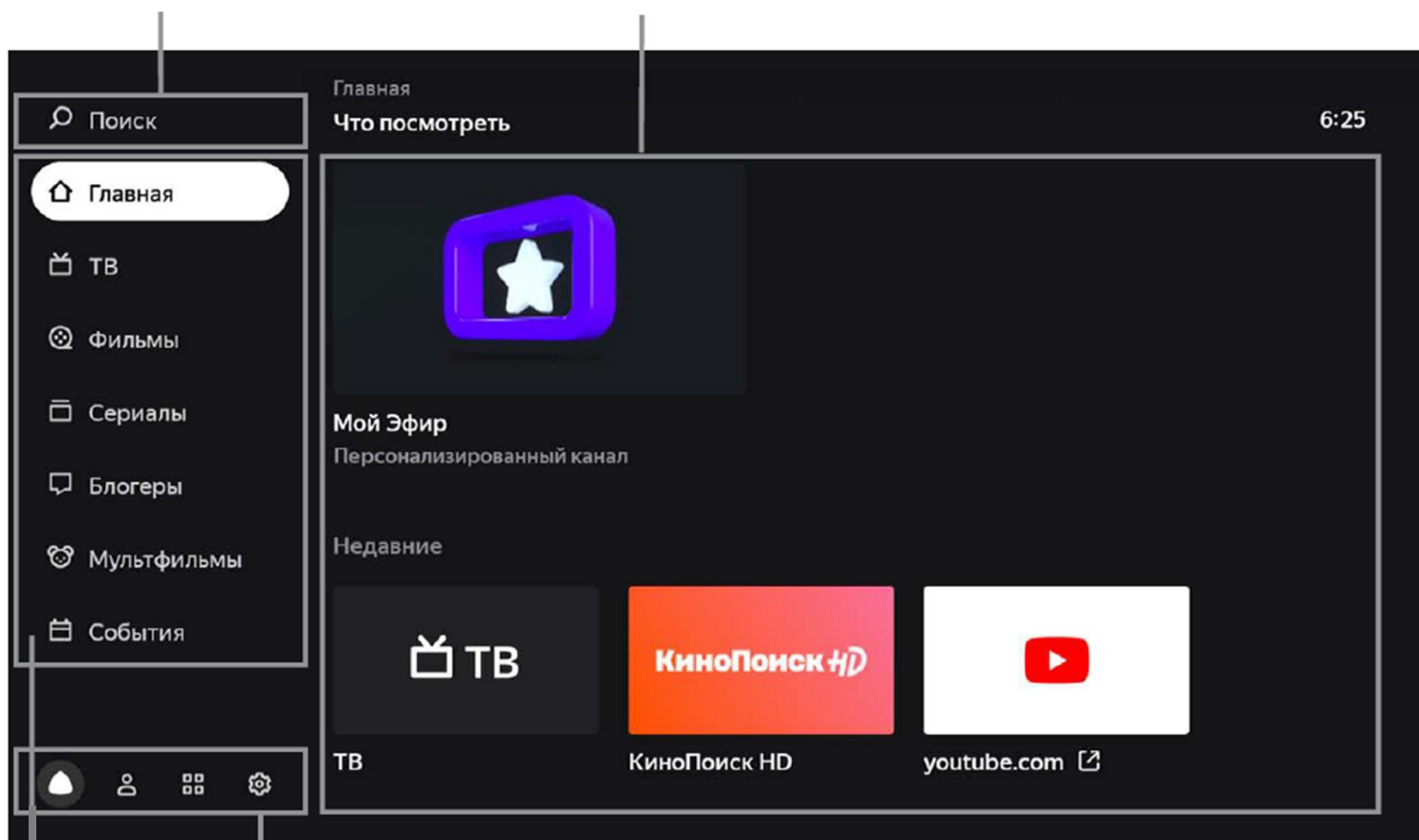

Перейти к языковому помощнику, аккаунтам, приложению или настройкам

Перейти в раздел с телеканалами или видео

Поиск – используйте для поиска видео в сети Интернет.



Главная – телеканалы и видео, рекомендуемые персонально Вам. Чем больше Вы смотрите видеороликов и ТВ-передач, тем точнее будут рекомендации. Также в этом разделе можно включить «Мой Эфир» - канал, программа которого формируется с учетом ваших интересов.

ТВ – эфирные аналоговые и цифровые, кабельные, спутниковые и интернет-каналы, доступные на телевизоре.

ЭКСПЛУАТАЦИЯ ПРИБОРА

ДОМАШНИЙ ЭКРАН

Фильмы, Сериалы, Блогеры, Мультфильмы – выбор ТВ-передач и видеороликов по содержанию.

-  - Приложения на телевизоре (см. раздел «Как пользоваться приложениями»).
-  - Настройка телевизора (см. раздел «Настройка»)
-  - Управление аккаунтами (см. раздел «Добавить аккаунт»).

ЭКСПЛУАТАЦИЯ ПРИБОРА

ОБЩИЕ НАСТРОЙКИ

Подключение пульта или другого устройства через Bluetooth

Если при первом включении вы не связали пульт и телевизор через Bluetooth, сделайте это при последующих включениях прибора, следуя инструкциям ниже, иначе для вас будет недоступен голосовой ввод. Кроме того, описанным ниже способом вы можете подключить клавиатуру, мышь, джойстик или другое устройство.

1. На домашнем экране телевизора нажмите , затем перейдите в раздел «Настройки устройства» и в группе «Пульт и аксессуары» выберите «Добавить устройство».
2. Переведите устройство в режим подключения. Если вы привязываете пульт, то одновременно зажмите на нем кнопки уменьшения и увеличения громкости и подождите, пока не замигает индикатор.
3. Дождитесь, когда телевизор обнаружит устройство и подключится к нему.

Изменение даты и времени

1. На домашнем экране телевизора нажмите , затем перейдите в раздел «Настройки устройства» и выберите «Дата и время».
2. Измените настройки:
 - чтобы дата и время автоматически определялись через интернет, нажмите «Автонастройка даты и времени» и включите опцию «Использовать время сети». Если время при этом отображается не для вашего часового пояса, вернитесь в меню настроек даты и времени, нажмите «Выбрать часовой пояс» и выберите пояс своего региона.
 - Если вы хотите задать настройки даты и времени вручную, отключите опцию «Использовать время сети». В меню настроек даты и времени установите нужные значения.

ЭКСПЛУАТАЦИЯ ПРИБОРА

Изменение настроек экрана

1. На домашнем экране телевизора нажмите  и выберите «Изображение».
2. Измените настройки:
 - Подсветка – меняет яркость экрана.
 - Режим изображение – яркость, контраст, сглаживание и другие настройки, подобранные для конкретного типа видео.
 - Цветовая температура – оттенок цвета, который будет накладываться на изображение.
 - Шумоподавление – опция позволяет автоматически улучшить изображение при необходимости убрать помехи и размытость.
 - Формат изображения – определяет соотношение сторон экрана. По умолчанию соотношение выставлено на 16:9, что подходит для качественного просмотра большинства ТВ-каналов и видео. Если вы смотрите видеозапись другого формата или хотите увеличить изображение, выберите подходящий пункт в списке меню.
 - MEMC – делает изображение более плавным и четким за счет добавления кадров в видео.

Изменение настроек звука

1. На домашнем экране телевизора нажмите  и выберите «Звук».
2. Измените настройки:
 - Системные звуки – включает и отключает звуковое сопровождение команд с пульта ДУ.
 - Уравнивание громкости – усредняет громкость разных телевизионных каналов и видео, чтобы при переключении между ними звук не был слишком громким или тихим.
 - Объемный звук – обрабатывает звук таким образом, чтобы он звучал объемно.
 - Режим аудио – настройки звука, подобранные под конкретный тип видео.

ЭКСПЛУАТАЦИЯ ПРИБОРА

- Цифровой аудио вывод – определяет цифровой или аналоговый звук будет транслироваться на аудио-систему.

Выберите «PCM», чтобы принудительно передавать цифровой звук, «Auto», чтобы телевизор автоматически определял тип передаваемого звука, и «Выкл.», чтобы запретить вывод цифрового звука на внешнее устройство.

Обратите внимание, что некоторые аудиосистемы не могут принимать цифровой звук. В этом случае выключите цифровой аудио вывод или переключите его в режим «Auto».

ЭКСПЛУАТАЦИЯ ПРИБОРА

НАСТРОЙКА КАНАЛОВ

Найти аналоговые каналы

1. Соедините антенну и телевизор так, как указано в разделе «Подключение антенны».
2. На домашнем экране телевизора нажмите  , затем перейдите в раздел «Настройка каналов» и выберите «Аналоговое ТВ».
3. Если вы хотите добавить все доступные каналы, нажмите «Автоматическая настройка каналов». Чтобы добавить канал вручную, нажмите «Ручная предустановка программ» и введите параметры нужного канала.

Найти цифровые каналы (антенна)

1. Соедините антенну и телевизор так, как указано в разделе «Подключение антенны».
2. Если оператор телевидения предоставляет доступ к каналам с помощью декодирующей карты, вставьте ее в слот COMMON INTERFACE (CI) на задней панели телевизора.
3. На домашнем экране телевизора нажмите  , затем перейдите в раздел «Настройка каналов» и выберите «Цифровое ТВ (антенна)».
4. В списке «Страна» найдите свою страну.
5. Выберите порядок сохранения каналов. Включите опцию LCN, чтобы каналы сохранялись в порядке, заданном телевидением, или выключите, чтобы они упорядочивались по частоте. Данная опция работает только для автонастройки каналов.
6. Если вы хотите добавить все доступные каналы, нажмите «Автоматическая настройка». Чтобы добавить канал вручную, нажмите «Ручная настройка» и введите параметры нужного канала.

ЭКСПЛУАТАЦИЯ ПРИБОРА



Найти цифровые каналы (кабельное ТВ).

1. Соедините антенну и телевизор так, как указано в разделе «Подключение антенны».
2. Если оператор телевидения предоставляет доступ к каналам с помощью декодирующей карты, вставьте её в слот COMMON INTERFACE (CI) на задней панели телевизора.
3. На домашнем экране телевизора нажмите  , затем перейдите в раздел «Настройка каналов» и выберите «Цифровое ТВ (кабель)».
4. В списке «Страна» найдите свою страну.
5. Если вы хотите добавить все доступные каналы, нажмите «Автоматическая настройка». Чтобы добавить канал вручную, нажмите «Ручная настройка» и введите параметры нужного канала.

Найти спутниковые каналы.

1. Узнайте у оператора спутникового телевидения параметры для подключения к спутникам:
 - Название спутников, направление и углы долготы, группу (диапазон).
 - Характеристики транспондеров на спутнике: частоту, скорость передачи данных, полярность.
 - Характеристики своей спутниковой тарелки, конверторов (LNB) и переключателей: тип конвертора, версию протокола DiSEqC и тон сигнала для переключателя, а также поддерживает ли переключатель технологию Toneburst.
2. Соедините спутниковую антенну и телевизор так, как указано в разделе «Подключение антенны».

ЭКСПЛУАТАЦИЯ ПРИБОРА

3. Если оператор телевидения предоставляет доступ к каналам с помощью декодирующей карты, вставьте её в слот COMMON INTERFACE (CI) на задней панели телевизора. Подробнее о карте можно прочитать в разделе «Подключение карты условного доступа CI+».
4. На домашнем экране телевизора нажмите , затем перейдите в раздел «Настройка каналов» и выберите «Спутниковое ТВ».
5. Проверьте, верно ли указаны параметры каждого спутника, на который наведена антенна: найдите спутник в списке, затем нажмите и удерживайте кнопку ОК на пульте – откроется выпадающее меню. Выберите в нем опцию «Редактировать». Если нужного спутника нет в списке, вверху списка спутников нажмите  и укажите параметры спутника.
6. Выберите спутник, перейдите в список «Транспондер» и найдите приемопередатчики спутников, сигналы с которых будет принимать антенна. Проверьте, верно ли указаны параметры каждого транспондера: выберите его, затем нажмите и удерживайте кнопку ОК на пульте – откроется выпадающее меню. Выберите опцию «Редактировать».
7. Выберите спутник, перейдите в список «Параметры сканирования» и укажите настройки переключателя и конвертора.
8. Нажмите «Начать поиск» и задайте параметры поиска:
 - Тип поиска. Выберите «Поиск сети», если у вас указаны корректные транспондеры – телевизор быстро опросит их и составит список каналов. Если вы не уверены в корректности параметров транспондеров, используйте поиск «Слепое сканирование» - телевизор просканирует весь частотный диапазон спутников и самостоятельно обнаружит транспондеры и каналы на них.

ЭКСПЛУАТАЦИЯ ПРИБОРА

- Тип канала. Для сохранения только бесплатных каналов выберите «Свободные каналы». Для сохранения и бесплатных и платных каналов выберите «Все каналы».
 - Тип службы. Выберите тип каналов для сохранения: телевизионные (DTV), радио или все.
9. Нажмите «Начать поиск» и подождите завершения сканирования спутников. Процесс может занять длительное время – до получаса.

ПРОЧИЕ ФУНКЦИИ

Добавить канал в избранное

Отобранные с помощью данной функции каналы отображаются в группе «Избранное» в списке каналов. Для добавления канала:

1. Нажмите на домашнем экране на «ТВ».
2. Выберите канал, затем нажмите и удерживайте кнопку ОК на пульте, пока рядом с названием канала не появится значок  .

Включить детский режим

1. На домашнем экране телевизора нажмите на  , перейдите в раздел «Настройки устройства» и выберите «Родительский контроль».
2. Задайте код доступа – не зная его дети не смогут сами менять настройки родительского контроля.
3. Выберите уровень фильтрации в поиске и ограничения по возрастному рейтингу. Когда вы в следующий раз попытаете открыть меню «Родительский контроль», телевизор запросит текущий код. Если код будет пять раз введен неверно, телевизор предложит ввести «мастер-код». Введите мастер-код 0000 и задайте новый код.

ЭКСПЛУАТАЦИЯ ПРИБОРА

Повторное подключение к интернету



Если телевизор был подключен к интернету с помощью кабеля, отсоедините его и подключите заново.

Чтобы заново подключить телевизор к Wi-Fi:

1. Вытащите кабель из разъема LAN, если подключение осуществлялось через него.
2. На домашнем экране телевизора нажмите  , затем выберите «Сеть».
3. Если вы хотите повторно подключить телевизор к сети, у которой сменился пароль, сначала удалите её. Для этого выберите сеть в списке доступных и нажмите «Удалить эту сеть».
4. В списке доступных сетей найдите нужную и введите пароль от неё.

Добавить аккаунт

Если телевизором пользуются несколько человек, для каждого из них можно создать свой аккаунт. Между аккаунтами можно переключаться, история просмотров будет сохраняться отдельно для каждого аккаунта, рекомендации фильмов, телеканалов и видеороликов будут предлагаться также отдельно.

- Чтобы добавить аккаунт, нажмите на домашнем экране  , затем «Добавить пользователя» и следуйте инструкциям на экране. Добавленный аккаунт автоматически станет «активным» - рекомендации по просмотру будут подбираться с учетом предпочтений владельца аккаунта.
- Если какой-либо аккаунт в памяти телевизора станет ненужным, выйдите из него: нажмите на домашнем экране  , выберите нужный аккаунт и нажмите «Выйти из аккаунта».

ЭКСПЛУАТАЦИЯ ПРИБОРА

Сброс настроек

На домашнем экране нажмите  , затем перейдите в раздел «Настройки устройства» и выберите «Хранилище и сброс». Нажмите «Заводские настройки», подтвердите выполнение операции и подождите, пока завершится сброс настроек.

Просмотр видео с внешних устройств

1. Соедините телевизор и внешнее устройство так, как описано в разделе «Подключение внешних устройств».
2. Нажмите кнопку  на пульте ДУ, затем найдите источник к которому подключено внешнее устройство и выберите его.

Просмотр медиа-файлов с USB-носителя

1. Для подключения USB-носителя к телевизору в качестве внешнего устройства следуйте инструкциям выше.
2. Телевизор поддерживает следующие USB-носители: емкостью до 2 ТБ с файловой системой NTFS; емкостью до 128 ГБ с файловой системой FAT32; емкостью до 2 ГБ с файловой системой FAT16.

Телевизор может быть несовместим с некоторыми внешними USB-устройствами. Некоторые устройства требуют подключения внешнего дополнительного источника электропитания.

Телевизор поддерживает следующие форматы медиафайлов:

Изображения	PNG, JPEG, BMP
Музыка	AAC, MP3 (32-320 кбит/с). Для отображения сведений об авторе, названии и другой информации, метаданные в файле MP3 должны быть в формате ID3v2.4, UTF-8.
Видео	AVI, TS, VOB, MPG (MPEG-2), MP4, MKV
Субтитры	SRT (Unicode). Для корректного отображения субтитров, файл SRT должен находиться в том же каталоге, что и файл видео. Названия обоих файлов должны совпадать.

ЭКСПЛУАТАЦИЯ ПРИБОРА

Трансляция звука на внешнюю аудиосистему или наушники

Вставьте кабель от аудиосистемы или наушников в разъем на задней панели телевизора. Аудиосистема включается в разъем СОАХ, наушники – 3,5-мм разъем. Звук начнет воспроизводиться через подключенное аудиоустройство.

Использование приложений

На телевизоре можно запускать сторонние приложения: браузеры, медиаплееры, онлайн-кинотеатры и прочие. Часть приложений предустановлена, другие приложения можно установить из магазина приложений.

Для запуска приложения, на домашнем экране телевизора нажмите  затем выберите нужное приложение. Если оно уже было установлено, дождитесь его запуска. Если приложение не установлено, нажмите «Установить», выполните инструкции на экране, дождитесь окончания процесса установки и затем запустите приложение.

Перезагрузка или выключение прибора

Для перезагрузки или выключения телевизора нажмите и удерживайте кнопку выключения  на пульте ДУ или на корпусе телевизора. На экране отобразятся команды выключения и перезапуска – выберите нужную.

УХОД ЗА ЖК-ПАНЕЛЬЮ

Очистку телевизора от пыли проводите по мере необходимости. Рекомендуется как минимум 1 раз в месяц проводить очистку поверхностей телевизора и ЖК-панели с помощью влажной салфетки или специального средства для очистки мониторов.

Пыль на ЖК-панели можно удалять мягкой тканью или метелкой из мягкого ворса.

Для удаления сильных загрязнений используйте салфетки из микрофибры или тряпки из мягкой антистатической ткани. Очистку можно проводить используя водопроводную воду комнатной температуры или специальное чистящее средство.

Воду или чистящее средство необходимо наносить на салфетку или тряпку аккуратно и в небольшом количестве. Салфетка должна быть лишь немного влажной.

При чистке телевизора необходимо:

- Выключить телевизор из сети электропитания.
- Легкими круговыми движениями очистить поверхность монитора.
- После завершения основной процедуры протереть монитор насухо мягкой чистой салфеткой.
- Включить телевизор можно лишь после полного высыхания поверхности.

При уходе за ЖК-панелью **запрещается**:

- Удалять грязь, жир и пятна острыми предметами, излишне сильно давить на экран.
- Брызгать водой на поверхность ЖК-панели.
- Использовать салфетки, пропитанные спиртом.
- Использовать чистящие средства, не предназначенные для мониторов.



Пренебрежение данными правилами может привести к поломке телевизора.

УСТРАНЕНИЕ НЕИСПРАВНОСТЕЙ

При неудовлетворительной работе телевизора Вы можете устранить простейшие неисправности самостоятельно, пользуясь рекомендациями, приведенными в таблице ниже. Если неисправности не удастся устранить, обратитесь в сервисный центр.

НЕИСПРАВНОСТЬ		СПОСОБ УСТРАНЕНИЯ
Изображение	Звук	
Отсутствует	Отсутствует	Убедитесь, что телевизор подключен к сети электропитания Произведите настройку на программы Отрегулируйте контрастность, яркость и громкость
Нормальное	Отсутствует	Отрегулируйте громкость телевизора Установите необходимый стандарт для воспроизведения звука
Двойное изображение	Нормальный	Сориентируйте антенну, проверьте подключение антенного штекера к телевизору
Радиопомехи	С шумами	Убедитесь в отсутствии радиопомех со стороны электрооборудования, радиотелефона и т.п.
Помехи «снег»	С шумами	Проверьте подключение антенного штекера к телевизору
Нет цвета	Нормальный	Отрегулируйте насыщенность изображения, измените систему цветности
Нет управления с пульта ДУ		Направьте пульт ДУ на панель управления телевизора Управление должно осуществляться с расстояния не более 6 метров Вероятно требуется заменить элементы питания пульта ДУ

УХОД И ОБСЛУЖИВАНИЕ

НЕИСПРАВНОСТЬ	СПОСОБ УСТРАНЕНИЯ
Отсутствует или не устанавливается подключение модуля CI.	При первом подключении модуля CI синхронизация с телевизором может занять 10 и более минут, при последующих подключениях – 30 и более секунд.
При воспроизведении с USB-носителя есть изображение, но звук отсутствует.	Видеофайл содержит аудиотрек с неподдерживаемым стандартом воспроизведения звука. Выберите другую звуковую дорожку.

На данной модели телевизора отсутствует поддержка видекодека DivX.

ГАРАНТИЯ КАЧЕСТВА

Система менеджмента качества проектирования, производства и обслуживания бытовой радиоэлектронной аппаратуры, бытовых электрических приборов, оборудования информационных технологий соответствует требованиям СТБ ISO 9001 – 2015.

ЖК-панели состоят из множества точек, каждая из которых называется пикселем. Пиксель состоит из трех суб-пикселей, каждый из которых соответствует одному из трех цветов (красному, зеленому и синему). Яркость и четкость изображения ЖК-панели достигается за счет большого количества пикселей. Появление на ЖК-панели телевизора небольшого количества дефектных пикселей (постоянно светлых или постоянно темных) объясняется огромным количеством пикселей и сложностью технологического процесса при производстве ЖК-панелей. Появление дефектных пикселей не влияет на надежность телевизора и работоспособность других пикселей и ЖК-панели в целом. Для минимизации подобных дефектов производство телевизоров с ЖК панелью является объектом тщательного технического контроля качества, регламентированного требованиями ТУ РБ 100085149.176-2004.

Для производства высококачественных телевизоров с ЖК-панелью и достижения максимально возможного качества, изготовитель определил случаи, с какими типами и каким количеством дефектных пикселей покупатель имеет право на замену ЖК-панели. При проведении оценки качества ЖК-панели необходимо руководствоваться следующими определениями:

- дефектная точка – неработающая точка на экране одного из цветов (красного, синего или зеленого), составляющих пиксель изображения;
- дефект точки может появляться в виде светлой (постоянно светящейся) или темной (постоянно не светящейся) точки;

УХОД И ОБСЛУЖИВАНИЕ

смежная пара дефектных точек – две одинаковые (две яркие или две темные) дефектные точки, расстояние между которыми менее или равно 6 мм.

В таблице ниже приведено максимально допустимое количество и типы дефектных пикселей, которые могут присутствовать на ЖК-панели телевизора. Если вы увидите большее количество дефектных пикселей, Вы можете заявить о неисправности в рамках гарантийных обязательств Изготовителя. Для этого необходимо обратиться в авторизованный сервисный центр.

Тип дефектов	Максимально допустимое количество дефектов
Постоянно светлые	0
Постоянно темные	не более 6
Всего темных и светлых	не более 6
Смежных пар	0

УХОД И ОБСЛУЖИВАНИЕ

ТЕХНИЧЕСКОЕ ОБСЛУЖИВАНИЕ

После окончания гарантийного срока эксплуатации, рекомендуется не реже одного раза в год вызывать специалиста сервисной службы для профилактического осмотра и очистки телевизора от пыли и загрязнения, проверки исправности всех элементов электропитания (шнуры, вилки, розетки, выключатели), осмотра состояния и качества паяк выводов контактных соединений.

УСЛОВИЯ ХРАНЕНИЯ

Телевизор необходимо хранить при температуре от +5°C до +40°C в закрытых помещениях и отсутствии в воздухе кислотных, щелочных и других агрессивных примесей. Хранение телевизора без упаковки не допускается.

УХОД И ОБСЛУЖИВАНИЕ

ИНФОРМАЦИЯ О ТРАНСПОРТИРОВКЕ

- Храните оригинальную упаковку.
- Перевозите в оригинальной упаковке, придерживайтесь требований указательных знаков по транспортировке, имеющих на упаковке.
- Если оригинальная упаковка отсутствует, то примите меры, чтобы уберечь прибор от внешних ударов. Не кладите на него тяжести.
- При транспортировке держите или ставьте прибор параллельно полу (верхней частью кверху).

УТИЛИЗАЦИЯ

Упаковка изготовлена из экологически чистых материалов, которые можно без ущерба для окружающей среды подвергать переработке, складировать на специальных полигонах для хранения отходов и утилизировать. Упаковочные материалы имеют соответствующую маркировку. Символ на изделии или его упаковке указывает, что оно не подлежит утилизации в качестве бытовых отходов. Изделие следует сдать в соответствующий пункт приема электронного и электрооборудования для последующей утилизации. Соблюдая правила утилизации изделия, вы сможете предотвратить причинение ущерба окружающей среде и здоровью людей, который возможен вследствие неподобающего обращения с подобными отходами. За более подробной информацией об утилизации изделия просьба обращаться к местным властям, в службу по вывозу и утилизации отходов или в магазин, в котором вы приобрели изделие.



УХОД И ОБСЛУЖИВАНИЕ

СЕРВИСНОЕ ОБСЛУЖИВАНИЕ ПОСЛЕ ПРОДАЖИ

Просим вас придерживаться следующих мер:

1. При покупке товара требуйте, чтобы продавец поставил свою отметку в гарантийном талоне.
2. Используйте свое изделие в соответствии с инструкциями по эксплуатации.
3. Если у Вас возникнут вопросы по изделию, Вы можете обратиться в пункты обслуживания по адресам, указанным в гарантийном талоне.
4. По окончании сервисных работ, не забудьте потребовать у сервисного специалиста отметку в гарантийном талоне.
5. При соблюдении правил эксплуатации, изложенных в настоящей инструкции, срок службы изделия составляет 5 лет. Учитывая надежность и высокое качество, фактический срок службы может быть существенно выше официального.
6. Гарантийный срок указан в гарантийном талоне, который вложен с инструкцией по эксплуатации.

ИНФОРМАЦИЯ ОТ ПРОИЗВОДИТЕЛЯ

Каждый телевизор MAUNFELD имеет уникальный серийный номер.
Серийный номер указан на бирке, расположенной на корпусе прибора.

Дата изготовления указана на упаковке.

Торговая марка

MAUNFELD

Тип продукции

Телевизор

Модель

MQT65USX03

MQT75USX03

Изготовлено по заказу

ООО «МАУНФЕЛД РУС»
РФ, 123182, г. Москва, ул. Щукинская, д. 2,
эт. 1, пом. 170, каб. 1
www.maunfeld.ru / info@maunfeld.ru
Тел.+ 7 (495) 380-19-82

Изготовитель

Производственное унитарное предприятие
«Н-Тиви»
РБ, 220014, г. Минск,
пер. С. Ковалевской, д. 62, к.16
Тел.: +375 17 226 3601,
факс.: +375 17 303 7607
info@h-tv.by; www.h-tv.by

Изготовлено в Республике Беларусь

**Дистрибьютер на территории
Республики Беларусь**

ООО «МАУНФЕЛД БАЙ»
РБ, Минская обл., Минский р-н,
Щомыслицкий с/с, район
д. Антонишки, д. 92, корп. 1, пом. 4
www.maunfeld.by / info@maunfeld.by
Тел. +375 17 317-35-35



По всем вопросам технического обслуживания, приобретения аксессуаров, а также по вопросам, связанным с региональным сервисным обслуживанием техники MAUNFELD просим вас обращаться в ближайшую авторизованную сервисную службу. Наши специалисты помогут вам в кратчайшие сроки. Список сервисных центров смотрите на сайте:

www.maunfeld.ru

Производитель оставляет за собой право без предварительного уведомления покупателя вносить изменения в конструкцию и комплектацию изделия, а также в инструкцию по эксплуатации.