



# Изогнутый монитор для видеоконференций Dell P3424WEB

## Руководство по эксплуатации

Модель: P3424WEB  
Нормативная модель: P3424WEBt



-  **ПРИМЕЧАНИЕ: ПРИМЕЧАНИЕ** указывает на важную информацию, которая помогает эффективнее использовать компьютер.
-  **ВНИМАНИЕ! ВНИМАНИЕ** указывает на вероятность повреждения аппаратуры или потери данных в случае несоблюдения инструкций.
-  **ОСТОРОЖНО! ОСТОРОЖНО** указывает на вероятность порчи имущества, а также травмирования или смерти людей.

**Copyright © 2023-2024 Dell Inc. или ее дочерних предприятий. Все права защищены.** Dell, EMC и другие товарные знаки являются товарными знаками компании Dell Inc. или ее дочерних предприятий. Иные товарные знаки могут являться товарными знаками соответствующих правообладателей.

2024 – 05

Ред. A01

# Содержание

<b>Инструкции по технике безопасности</b>	<b>6</b>
<b>О мониторе</b>	<b>8</b>
Содержимое упаковки	8
Функциональные возможности изделия	9
Совместимость с операционными системами	11
Описание деталей и элементов управления	12
Вид спереди	12
Вид сзади	15
Вид снизу	16
<b>Технические характеристики монитора</b>	<b>19</b>
Технические характеристики разрешения	22
Готовые режимы отображения	22
Список совместимых платформ унифицированных коммуникаций (УК)	23
Электрические характеристики	24
Веб-камера - технические характеристики	25
Технические характеристики динамиков	25
Технические характеристики микрофона	25
Физические характеристики	26
Характеристики окружающей среды	28
Назначение контактов	30
<b>Технология Plug-and-Play</b>	<b>37</b>
<b>Качество ЖК-монитора и политика в отношении дефектов пикселей</b>	<b>37</b>
<b>Эргономика</b>	<b>38</b>
<b>Обращение с монитором и его перемещение</b>	<b>40</b>
<b>Инструкции по техническому обслуживанию</b>	<b>41</b>
Чистка монитора	41



<b>Установка монитора</b> . . . . .	<b>43</b>
Присоединение подставки . . . . .	43
Использование функции наклона, поворота и расширения по вертикали . . . . .	46
Наклон, поворот и расширение по вертикали . . . . .	46
Подключение монитора . . . . .	47
Dell Power Button Sync (DPBS) . . . . .	51
Первое подключение монитора для DPBS . . . . .	54
Использование функции DPBS . . . . .	55
Подключення монітора для USB-C в режимі DPBS . . . . .	57
Укладка кабелей . . . . .	59
Работа с веб-камерой монитора . . . . .	60
Dell Peripheral Manager . . . . .	61
Крепление монитора с помощью кенсингтонского замка (опция). . . . .	62
Демонтаж подставки монитора . . . . .	63
Монтаж на стену (дополнительно). . . . .	64
<b>Работа с монитором</b> . . . . .	<b>65</b>
Включение монитора . . . . .	65
Управление с помощью джойстика . . . . .	65
Функции средства запуска меню . . . . .	66
Кнопки-на передней панели . . . . .	68
Функции главного меню . . . . .	69
Использование функции блокировки экранного меню . . . . .	86
Начальная настройка . . . . .	89
Предупреждающие сообщения экранного меню . . . . .	90
Установка максимального разрешения . . . . .	93
Настройка Windows Hello . . . . .	94
Налаштування веб-камери монітора як налаштування за умовчанням в операційній системі . . . . .	98
Налаштування динаміка монітора як налаштування за умовчанням в операційній системі . . . . .	103
Варіант використання динаміка монітора та мікрофона . . . . .	105





<b>Поиск и устранение неисправностей</b> . . . . .	<b>107</b>
Самодиагностика . . . . .	107
Встроенные средства диагностики . . . . .	108
Распространенные проблемы . . . . .	109
Неполадки, характерные для устройства . . . . .	112
Особые проблемы Microsoft® Teams® / Skype for Business® . . . . .	126
Неполадки, характерные для USB (Универсальная последовательная шина) . . . . .	128
<b>нормативные требования</b> . . . . .	<b>129</b>
Уведомления ФКС (только для США) и прочие нормативные требования . . . . .	129
База данных продукции ЕС, в которой представлена маркировка энергоэффективности и информационный листок изделия . . . . .	129
Этот ярлык и информация предназначены только для Узбекистана . . . . .	129
<b>Обращение в компанию Dell</b> . . . . .	<b>130</b>



# Инструкции по технике безопасности

Во избежание повреждения монитора и причинения вреда здоровью соблюдайте приведенные ниже правила техники безопасности. Если не указано иное, все процедуры, представленные в настоящем документе, подразумевают, что вы прочли правила техники безопасности, поставляемые с монитором.

 **ПРИМЕЧАНИЕ:** Перед использованием монитора прочтите правила техники безопасности, поставляемые с документацией к нему и напечатанные непосредственно на мониторе. Храните документацию в надежном месте для использования в будущем.

 **ОСТОРОЖНО!** Использование элементов управления, настроек и процедур, не указанных в настоящей документации, может привести к поражению электрическим током, а также опасности получения электрических и (или) механических травм.

 **ОСТОРОЖНО!** Длительное потенциальное воздействие высокой громкости при прослушивании через наушники (если монитор позволяет их подключить) может повредить слух.

- Установите монитор на твердую поверхность и обращайтесь с ним бережно. Экран изготовлен из хрупкого материала и может быть поврежден в результате падения или удара об острый предмет.
- Убедитесь, что электрические характеристики монитора соответствуют характеристикам электросети вашего региона.
- Устанавливайте монитор в помещении с комнатной температурой. Слишком низкая или высокая температура может оказывать неблагоприятное воздействие на жидкие кристаллы в экране.
- Подключите кабель питания монитора к ближайшей и легко доступной электрической розетке. См. раздел [Подключение монитора](#).
- Не устанавливайте и не эксплуатируйте монитор на влажной поверхности и вблизи воды.
- Защищайте монитор от сильной вибрации и ударов. Например, не ставьте монитор в багажник автомобиля.
- Если не планируете использовать монитор в течение длительного времени, отключайте его от электрической розетки.
- Во избежание поражения электрическим током не пытайтесь снимать крышки и не прикасайтесь к внутренним компонентам монитора.
- Внимательно прочтите данные инструкции. Сохраните настоящий документ для дальнейшего использования. Соблюдайте все предупреждения и инструкции, указанные на маркировке устройства.



- Некоторые мониторы можно установить на стене с помощью крепления VESA, которое продается отдельно. Убедитесь, что используются правильные спецификации VESA, указанные в разделе по настенному монтажу в Руководстве пользователя.

Информация о технике безопасности содержится в документе «Информация о технике безопасности, экологических и нормативных требованиях» (SERI), который поставляется в комплекте с монитором.



# О мониторе

## Содержимое упаковки

Компоненты, поставляемые с монитором, перечислены в таблице ниже. При отсутствии любого из компонентов обращайтесь в компанию Dell. Подробная информация представлена в разделе [Обращение в компанию Dell](#).

 **ПРИМЕЧАНИЕ:** Некоторые компоненты являются дополнительными, поэтому не поставляются с монитором. Некоторые функции могут отсутствовать в определенных странах.

Изображение компонента	Описание компонента
	Экран
	Вертикальная опора подставки
	Основание подставки
	Кабель питания (зависит от страны)
	Кабель DisplayPort 1,8 м (DisplayPort - DisplayPort)





	<p>Восходящий кабель USB 3.2 Gen1 Type-A — Type-B 1,8 м</p>
	<p>USB-C® поколения 1 (C — C) 1,8 м</p>
	<ul style="list-style-type: none"> <li>• Краткое руководство по установке</li> <li>• Информация о технике безопасности, экологических и нормативных требованиях</li> </ul>

## Функциональные возможности изделия

Монитор **Dell P3424WEB** оснащен жидкокристаллическим (ЖК) дисплеем с активной матрицей на тонкопленочных транзисторах (TFT) и светодиодной подсветкой. Ниже перечислены отличительные черты данного монитора.

- Видимая область отображения 86,71 см (34,14 дюймов) (по диагонали). Разрешение 3440 x 1440 (21:9), поддержка полноэкрannого изображения для менее высокого разрешения.
- Широкий угол обзора с цветовым пространством 99% sRGB.
- Функции регулировки наклона, поворота и расширения по вертикали.
- Встроенные динамики (5 Вт x 2 шт.).
- Съёмное основание и монтажные отверстия VESA™ (Video Electronics Standards Association) 100 мм для установки в различных условиях.
- Сверхтонкая панель уменьшает зазоры при использовании нескольких мониторов, обеспечивая простоту установки и высокое качество просмотра.
- Цифровые интерфейсы DP позволяют монитору и в будущем оставаться на современном уровне.
- Один USB Type-C® для подачи питания на совместимый ноутбук во время приема видеосигналов и сигналов данных.
- Порты USB-C и RJ45 служат для подключения сетевых устройств одним кабелем.
- Функции если она поддерживается вашим компьютером.
- Настройки экранного меню для простоты установки и оптимизации экрана.
- Блокировка кнопок питания и экранного меню.
- Разъем для замка безопасности.
- Фиксатор подставки



- Поддерживает режимы «Картинка за картинкой» (PBP) и «Картинка в картинке» (PIP).
  - Служит для переключения функции USB KVM в режиме PBP/PIP в модели.
  - Монитор оснащен функцией Dell Power Button Sync (DPBS) для управления состоянием питания системы ПК с помощью кнопки питания на мониторе.\*
  - Гарантия замены класса «премиум» гарантирует полную уверенность и спокойствие.
  - Экран без заметных мерцаний с функцией ComfortView Plus обеспечивает оптимальный комфорт для зрения.
  - В этом мониторе используется панель с фильтром синего света. При сбросе параметров монитора к заводским значениям или настройкам по умолчанию (готовый режим: стандарт) монитор работает в соответствии с требованиями TUV Rheinland (поставщик аппаратных решений).
  - Уменьшение уровня опасного синего света, излучаемого экраном, для создания комфортных условий для зрения.
  - В мониторе используется технология Flicker-Free (Без мерцания), устраняющая заметное мерцание. Она обеспечивает комфортный просмотр и защищает пользователей от усталости и напряжения зрения.
  - Сертифицировано для Microsoft Teams® и Zoom®.
  - Сертифицировано для Windows Hello® (проверка подлинности с помощью распознавания лиц) и поддерживается Microsoft Cortana®.
  - Дополнительная настройка с помощью приложения Dell Peripheral Manager / Dell Display Manager (DDM) для операционной системы Windows и приложения Dell Display and Peripheral Manager (DDPM) для операционной системы Mac.
- \* Система Dell с поддержкой DPBS указана на веб-сайте Dell. Функцию DPBS можно включить в экранном меню в разделе Display (Дисплей).

**⚠ ОСТОРОЖНО! Длительное потенциальное воздействие излучения синего света от монитора может привести к повреждению глаз, включая, но не ограничиваясь утомлением и перенапряжением глаз. Функция ComfortView Plus предназначена для уменьшения излучения синего света от монитора и оптимального комфорта для зрения.**



## Совместимость с операционными системами

- Windows 10 версии 21H2 и Windows 11 версии 21H2\*
  - macOS 12.3.1\*
- \* Совместимость с операционными системами на фирменных мониторах Dell и Alienware может варьироваться в зависимости от таких факторов, как:
- Конкретные даты выпуска, когда доступны версии, исправления или обновления операционной системы.
  - Конкретные даты выпуска, когда обновления микропрограммы, программного приложения или драйверов фирменных мониторов Dell и Alienware будут доступны на веб-сайте поддержки Dell.



# Описание деталей и элементов управления

## Вид спереди

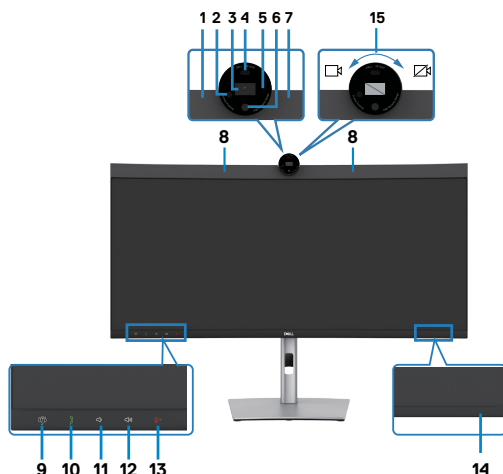

Этикетка	Описание	Использование
1.7	Микрофоны	Микрофоны монитора (микрофоны).
2	СИД ИК	Индикатор инфракрасной лампы (ИК),
3	Камера RGB	Служит для передачи изображения во время видеоконференции.
4	Бесконтактный датчик	Поддержка функции блокировки и пробуждения в зависимости от присутствия человека.
5	Светодиодный индикатор веб-камеры	Индикатор веб-камеры. При использовании веб-камеры он светится белым цветом.
6	ИК-камера	Поддержка функции распознавания лиц.
8	Встроенные динамики	Служат для вывода звука от источника аудиосигнала.



9	Кнопка и светодиодный индикатор Teams	<p>В процессе регистрации и использования Microsoft Teams® светодиодный индикатор светится белым цветом.</p> <p>При поступлении уведомлений Teams светодиодный индикатор мигает.</p> <p>Кратковременно нажмите кнопку, чтобы вызвать Teams и открыть уведомление.</p> <p>Убедитесь, что приложение Teams вошло в систему и уже работает в фоновом режиме.</p> <p><b>ПРИМЕЧАНИЕ.</b> Чтобы кнопка Teams работала, убедитесь, что в учетной записи Teams используется режим «Только Teams». Администратор пользователей должен включить в учетной записи режим «Только Teams».</p> <p><b>ПРИМЕЧАНИЕ.</b> Кнопка Teams будет работать только с приложением Teams в режиме «Только Teams». В корпоративной среде настройки могут отличаться, поэтому кнопка Teams на мониторе не работает. Проконсультируйтесь со своим системным администратором.</p>
10	Hookswitch и светодиодный индикатор	<p>Светодиодный индикатор мигает зеленым цветом при поступлении входящего вызова Teams/Skype для бизнеса (SfB).</p> <p>Во время совершения вызова в Teams/Skype для бизнеса (SfB) светодиодный индикатор светится зеленым цветом.</p> <p>Нажмите и отпустите кнопку, чтобы принять/завершить вызов.</p> <p>Нажмите и удерживайте кнопку, чтобы отклонить входящий вызов.</p>
11	Уменьшение громкости звука и светодиодный индикатор	<p>Нажмите и отпустите кнопку, чтобы уменьшить громкость звука на 2 деления.</p> <p>Нажмите и удерживайте кнопку для последовательного уменьшения громкости звука на несколько делений.</p>
12	Увеличение громкости звука и светодиодный индикатор	<p>Нажмите и отпустите кнопку, чтобы увеличить громкость звука на 2 деления.</p> <p>Нажмите и удерживайте кнопку для последовательного увеличения громкости звука на несколько делений.</p>



13	Выключение микрофона и светодиодный индикатор	<p>Нажмите кнопку, чтобы выключить и включить микрофон.</p> <p>Светодиодный индикатор светится красным цветом, когда микрофон выключен.</p> <p>Светодиодный индикатор гаснет после включения микрофона.</p>
14	Светодиодный индикатор питания	<p>Немигающий белый индикатор показывает, что монитор включен и исправен. Пульсирующий белый индикатор показывает, что монитор находится в режиме ожидания.</p>
15	Закрытие/открытие затвора камеры	<p>Поверните по часовой стрелке, чтобы закрыть затвор камеры. Когда затвор камеры закрыт, вместо изображения будет виден черный узор.</p> <p>Поверните против часовой стрелки, чтобы открыть затвор камеры. Когда затвор камеры открыт, с помощью приложений ОС можно будет открыть функции камеры, чтобы использовать ее, когда это будет необходимо.</p> <p><b>ПРИМЕЧАНИЕ.</b> Закрытие затвора камеры отличается от отключения функции Webcam &amp; Presence Sensor (Веб-камера и датчик присутствия) в экранном меню. Отключение функции Webcam &amp; Presence Sensor (Веб-камера и датчик присутствия) приведет к отключению всего модуля веб-камеры, поэтому веб-камера и датчик не появятся в системе.</p>



## Вид сзади







Этикетка	Описание	Использование
1	Монтажные отверстия VESA (100 x 100 мм - под прикрепленной крышкой VESA)	Настенная установка монитора с помощью комплекта настенных креплений, совместимого со стандартом VESA (100 x 100 мм).
2	Этикетка с нормативными сведениями	Перечень официальных разрешений.
3	Кнопка фиксатора подставки	Снятие монитора с подставки.
4	Кнопка включения/выключения питания	Служит для включения и выключения монитора.
5	Джойстик	Служит для управления экранным меню. Дополнительные сведения представлены в разделе <a href="#">Работа с монитором</a> .
6	Этикетка с изображением Mac-адреса, штрихкода, серийного номера и сервисного кода	Эта этикетка потребуется в случае обращения за технической поддержкой в компанию Dell. Сервисный код - это уникальный буквенно-цифровой идентификатор, позволяющий сервисным инженерам компании Dell определять компоненты оборудования вашего компьютера и получать сведения о гарантии.
7	Отверстие для прокладки проводов	Это отверстие служит для прокладки и организации проводов.

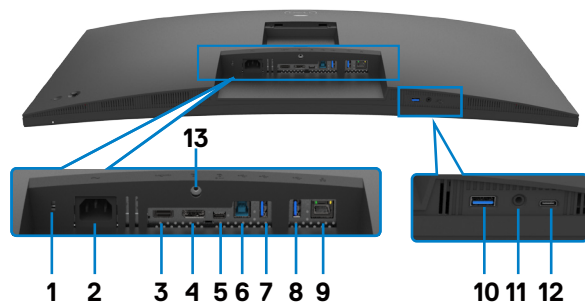





## Вид снизу





Этикетка	Описание	Использование
1	Разъем для замка безопасности (в зависимости от наличия замка Kensington Security Slot™)	Служит для крепления монитора защитным тросиком с замком (приобретается отдельно).
2	 Разъем питания	Служит для подключения кабеля питания.
3	 Порт HDMI	Служит для подключения к компьютеру кабелем HDMI.
4	 Разъем DP(вход)	Подключите к компьютеру DP.
5	 Восходящий порт USB Type-C/ DisplayPort (Видео + Данные)	Служит для подключения к компьютеру с помощью кабеля USB Type-C. Порт USB Type-C обеспечивает передачу данных с максимальной скоростью (USB 3.2 Gen1) и использование альтернативного режима с поддержкой DP 1.2 и максимальным разрешением 3440 x 1440 при 60 Hz, PD 20 V/4.5 A, 15 V/3 A, 9 V/3 A, 5 V/3 A. <b>ПРИМЕЧАНИЕ.</b> USB Type-C не поддерживается версиями Windows, выпущенными до Windows 10.





6	 <p>Восходящий порт USB-B</p>	<p>Служит для подключения к компьютеру с помощью кабеля USB-C. После подключения кабеля можно использовать нисходящие разъемы USB на мониторе.</p>
7,8,10	 <p>Порт super speed USB 5 Гбит/с (USB 3.2 Gen1)(3)</p>	<p>Служит для подключения устройства USB. Эти порты можно использовать только после подключения кабеля USB (Type-A - Type-B или Type-C - Type-C) от компьютера к монитору. Порт со значком батареи  поддерживает функцию зарядки батареи ред. 1.2.</p>
9	 <p>Порт RJ45</p>	<p>Подключите Интернет. Вы сможете просматривать сайты в Интернете через интерфейс RJ45 только после подключения кабеля USB (A - B или C - C) от компьютера к монитору.</p>
11	 <p>Комбинированные наушники 3.5 мм с разъемом для микрофона</p>	<p>Служит для подключения наушников или гарнитуры через звуковые каналы HDMI, DisplayPort или USB Type-C. Чтобы использовать функцию микрофона, убедитесь, что подключен восходящий кабель USB, и выберите аудиоканал Echo Cancelling Speakerphone (Устройство громкой связи с эхоподавлением) в интерфейсе настройки Sound (Звук). Гнездо для наушников поддерживает использование гарнитуры с микрофоном.</p> <p><b>ПРИМЕЧАНИЕ.</b> Избыточное звуковое давление в наушниках или гарнитуре может привести к нарушению слуха и его потере. Установка эквалайзера на максимальное значение увеличивает громкость звука в наушниках и гарнитуре и, соответственно, звуковое давление.</p>



<p><b>12</b></p>	 <p>Нисходящие порты USB Type-C (Только для данных)</p>	<p>Порт, обозначенный символом , поддерживает мощность 5В/3А.</p> <p>Служит для подключения устройства USB. Эти порты можно использовать только после подключения кабеля USB (А - С или С - С) от компьютера к монитору.</p> <p><b>ПРИМЕЧАНИЕ.</b> Этот порт является только нисходящим и не может транслировать видео или аудиосигнал на экран или динамики.</p>
<p><b>13</b></p>	<p>Фиксатор подставки</p>	<p>Служит для фиксации подставки на мониторе с помощью винта М3 х 6 мм (винт не входит в комплект поставки).</p>



## Технические характеристики монитора

<b>Модель</b>	<b>P3424WEB</b>
Тип экрана	ЖКД с активной матрицей на тонкопленочных транзисторах (TFT)
Тип панели	Технология планарной коммутации
Соотношение сторон	21:9
Размеры видимого изображения	
По диагонали	86,71 см (34,14 дюймов)
Активная область	
По горизонтали	799,8 мм (31,49 дюймов)
По вертикали	334,80 мм (13,18 дюймов)
Площадь	267773,04 мм <sup>2</sup> (415,05 дюймов <sup>2</sup> )
Шаг пикселей	0,2325 мм x 0,2325 мм
Пикселей на дюйм (PPI)	109,68
Угол обзора	
По горизонтали	178° (стандартный)
По вертикали	178° (стандартный)
Яркость	300 кд/м <sup>2</sup> (стандартная)
Коэффициент контрастности	1000 к 1 (стандартный)
Радиус кривизны экрана	3800R (стандартный)
Покрытие экрана монитора	Твердое покрытие с антибликовой обработкой переднего поляризатора (3H)
Подсветка	LED
Время ответа (серый - серый)	5 мс (ускоренный режим) 8 мс (НОРМАЛЬНЫЙ режим)
Глубина цвета	1,07 млрд. цветоВ <sup>1</sup>
Цветовая палитра <sup>2</sup>	sRGB 99%



Порты интерфейсов	<ul style="list-style-type: none"> <li>• 1 x DP 1.2 (HDCP 2.2)</li> <li>• 1 x HDMI 2.1 (TMDS)<sup>3</sup></li> <li>• USB Type-B — 1 шт. (восходящий порт USB 3.2 Gen1)</li> <li>• USB Type-C (альтернативный режим с DisplayPort 1.2, восходящий порт USB 3.2 Gen1, подача электропитания PD мощностью до 90 Вт), 1 шт.</li> <li>• 1 x Нисходящие USB Type-C (15 W), USB 3.2 Gen1 (5 Гбит/с)</li> <li>• Порт super speed USB 5 Гбит/с (USB 3.2 Gen1), 2 шт.</li> <li>• super speed USB 5 Гбит/с (USB 3.2 Gen1) с функцией зарядки BC 1.2 при 2 A (макс.), 1 шт.</li> <li>• Разъем для подключения гарнитуры 3,5 мм - 1 шт.</li> <li>• 1 x RJ45</li> </ul>
Ширина поля (от края монитора до активной области)	
Сверху	39,20 mm
Слева/ Справа	8,67 mm
Снизу	21,70 mm
Возможности регулировки	
Подставка, регулируемая по высоте	150 mm
Наклон	от -5° до 21°
Поворот	-от 30° до 30°
Разворот	NA
Регулировка наклона	-от 4° до 4°
 <b>ПРИМЕЧАНИЕ.</b> Не устанавливайте и не используйте данный монитор в портретной ориентации (вертикально) и в обратном направлении (180°), так как это может привести к повреждению монитора.	
Организация проводов	Да
Совместимость с DDM (Dell Display Manager)	Easy Arrange и другие основные функции



Безопасность	Разъем для замка безопасности (защитный тросик с замком приобретается отдельно)
--------------	---

<sup>1</sup> Вывод видео с порта DP/HDMI с максимальным разрешением 3440 x 1440 при 60 Гц выполняется с 1,07 млрд. цветов. Вывод видео с порта USB-C с максимальным разрешением 3440 x 1440 при 60 Гц выполняется с 16,78 млн. цветов.

<sup>2</sup> Только при использовании собственных настроек панели в режиме Custom (Особый).

<sup>3</sup> Не поддерживает дополнительную спецификацию HDMI 2.1, включая канал HDMI Ethernet (HEC), канал возврата аудио (ARC), стандарт формата и разрешения 3D, стандарт разрешения для цифрового кино 4K, HDR, канал с фиксированной скоростью (FRL), улучшенный реверсивный звуковой канал (eARC), переменную частоту обновления (VRR), быстрое переключение мультимедиа (QMS), быструю передачу кадров (QFT), автоматический режим низкой задержки входного сигнала (ALLM), сжатие потока отображения (DSC) и тональное отображение на основе источника (SBTM).

Поддержка разрешения до WQHD 3440 x 1440 при 60Hz TMDS в соответствии со стандартом HDMI 2.1.



## Технические характеристики разрешения

<b>Модель</b>	<b>P3424WEB</b>
Диапазон строчной развертки	30 - 90 кГц
Диапазон кадровой развертки	56 - 76 Гц
Разрешение по умолчанию	3440 x 1440 при частоте 60 Гц
Характеристики воспроизведения видеосигнала (в режимах HDMI и альтернативный DP и USB Type-C)	480p, 560p, 720p, 1080p 1080i(HDMI only)

## Готовые режимы отображения

Режим отображения	Частота строк (кГц)	Частота кадров (Гц)	Частота пикселизации (МГц)	Полярность синхронизации (погоризонтالي / по вертикали)
VESA, 720 x 400	31,50	70,0	28,30	-/+
VESA, 640 x 480	31,50	60,0	25,20	-/-
VESA, 640 x 480	37,50	75,0	31,50	-/-
VESA, 800 x 600	37,90	60,30	40,0	+/+
VESA, 800 x 600	46,90	75,0	49,50	+/+
VESA, 1024 x 768	48,40	60,0	65,0	-/-
VESA, 1024 x 768	60,0	75,0	78,80	+/+
VESA, 1152 x 864	67,50	75,0	108,0	+/+
VESA, 1280 x 1024	64,0	60,0	108,0	+/+
VESA, 1280 x 1024	80,0	75,0	135,0	+/+
VESA, 1600 x 1200	75,0	60,0	162,0	+/+
VESA, 1920 x 1080	67,50	60,0	148,50	+/+
VESA, 2048 x 1080	66,58	60,0	147,16	+/-
VESA, 2560 x 1440	88,80	60,0	241,50	+/-
CVT, 3440 x 1440	88,81	60,0	319,75	+/-



## Список совместимых платформ унифицированных коммуникаций (УК)

В нижеследующей таблице представлены функции вызова, доступные на мониторе для видеоконференций Dell– P3424WEB при использовании следующих платформ УК.

Функции вызова	Кнопка	платформ УК		
		Microsoft Teams	Skype для бизнеса	Zoom
Вызов Microsoft Teams	Teams	Поддерживается	Не поддерживается	Не поддерживается
Принять вызов	Hookswitch	Поддерживается	Поддерживается	Не поддерживается
Завершить вызов	Hookswitch	Поддерживается	Поддерживается	Не поддерживается
Отклонить вызов	Hookswitch	Поддерживается	Поддерживается	Не поддерживается
Уменьшение громкости звука динамиков	Уменьшение громкости звука	Поддерживается	Поддерживается**	Поддерживается
Увеличение громкости звука динамиков	Увеличение громкости звука	Поддерживается	Поддерживается**	Поддерживается
Выключение/ Включение микрофона	Выкл. звук	Поддерживается	Поддерживается	Поддерживается*

\* Функция выключения звука на мониторе Dell P3424WEB работает при нажатии кнопки Mute (Выкл. звук). Однако значок Mute (Выкл. звук) на платформе UC не синхронизируется (на значке отображается «Вкл. звук»).

\*\* Функция громкости на мониторе Dell P3424WEB не работает в macOS.

 **ПРИМЕЧАНИЕ.** Для получения информации о поддерживаемых операционных системах см. раздел [Совместимость с операционными системами](#).



## Электрические характеристики

Модель	P3424WEB
Входные видеосигналы	<ul style="list-style-type: none"><li>• Цифровой видеосигнал для каждой дифференциальной линии Волновое сопротивление дифференциальной линии составляет 100 Ом</li><li>• Поддержка входного сигнала DP/HDMI/USB Type-C</li></ul>
Входное напряжение/ частота/ ток	100-240В пер. тока/ 50 или 60 Гц $\pm$ 3 Гц/ 2,4А (максимальное)
Ток включения	120В: 42А (макс.) 240В: 80А (макс.)
Потребляемая мощность	0,3 W (Режим Выкл.) <sup>1</sup> 0,3 W (Режим ожидания) <sup>1</sup> 1,4 W (Сетевой режим ожидания) <sup>1</sup> 31,5 W (Режим Вкл.) <sup>1</sup> 210 W (макс.) <sup>2</sup> 28,08 W ( $P_{on}$ ) <sup>3</sup> 94,01 W (ТЕС) <sup>3</sup>

<sup>1</sup> Согласно определению в EU 2019/2021 и EU 2019/2013.

<sup>2</sup> Максимальная настройка яркости и контрастности при максимальной нагрузке по мощности на все порты USB.

<sup>3</sup>  $P_{on}$ : Потребляемая мощность в режиме включения — как определено в стандарте Energy Star версии 8.0.

ТЕС: Общая потребляемая мощность в кВт-ч — как определено в стандарте Energy Star версии 8.0.

Данный документ носит информационный характер и отражает рабочие характеристики в лабораторных условиях. Параметры вашего устройства могут отличаться от приведенных показателей в зависимости от заказанного ПО, компонентов и периферийных устройств; компания не обязана обновлять подобную информацию. Следовательно, покупателю не следует принимать решения относительно допустимых отклонений напряжения и иных параметров, основываясь на данной информации. Компания не предоставляет явной или подразумеваемой гарантии точности или полноты информации.





 **ПРИМЕЧАНИЕ.** Этот монитор сертифицирован на соответствие стандарту

**ENERGY STAR.**



Данное устройство соответствует требованиям стандарта ENERGY STAR при использовании заводских настроек по умолчанию, для восстановления которых имеется функция «Восстановление заводских настроек» в экранном меню. Изменение заводских настроек по умолчанию или включение других функций может вызвать повышение энергопотребления до значения, превышающего ограничения, установленные стандартом ENERGY STAR.

### Веб-камера - технические характеристики

Разрешение видео и размер кадра	<ul style="list-style-type: none"><li>• 2K (2560 x 1440) @ 30 fps</li><li>• FHD (1920 x 1080) @ 30 fps или 60 fps</li><li>• HD (1280 x 720) @ 30 fps или 60 fps</li></ul>
Интерфейс USB	USB 3.0
Поле зрения	78 градусов
Затвор	Ручной затвор
Windows Hello	Да
Автоматическое кадрирование AI	Да
Автофокусировка	Да
Zoom	4-кратное цифровое увеличение
Диафрагма	f2.0

### Технические характеристики динамиков

Номинальная мощность динамиков	2 x 5 Вт
Частотная характеристика	100 Гц - 20 кГц
Соппротивление	8 Ом

### Технические характеристики микрофона

Тип микрофона	Цифровой микрофон x 2 шт.
---------------	---------------------------



## Физические характеристики

<b>Модель</b>	<b>P3424WEB</b>
Тип разъема	<ul style="list-style-type: none"><li>• Разъем DP(вход)</li><li>• HDMI разъем</li><li>• Гнездо аудиовыхода</li><li>• RJ45 разъем</li><li>• Восходящий разъем USB Type-C - шт.</li><li>• Восходящий разъем USB Type-B - шт.</li><li>• Разъем нисходящего порта USB 3.2 Gen1 x 3.</li><li>• Разъем нисходящего USB Type-C</li></ul>
Тип сигнального кабеля	<ul style="list-style-type: none"><li>• Кабель DP - DP 1,8 м</li><li>• Кабель USB 3.2 Gen1 (A - B), 1,8 м</li><li>• Кабель USB 3.2 Gen1 (C - C), 1,8 м</li></ul>
Размеры (с подставкой)	
Высота (в выдвинутом положении)	595,89 mm (23,46 дюймов)
Высота (в сложенном положении)	445,89 mm (17,55 дюймов)
Ширина	815,65 mm (32,11 дюймов)
Глубина	242,47 mm (9,55 дюймов)
Размеры (без подставки)	
Высота	419,99 mm (16,54 дюймов)
Ширина	815,65 mm (32,11 дюймов)
Глубина	84,85 mm (3,34 дюймов)
Размеры подставки	
Высота (в выдвинутом положении)	433,32 mm (17,10 дюймов)
Высота (в сложенном положении)	386,50 mm (15,20 дюймов)
Ширина	306,91 mm (12,10 дюймов)
Глубина	242,47 mm (9,55 дюймов)
Масса	
Масса с упаковкой	15,85 kg (34,94 кг)



Масса с подставкой в сборке и кабелями	11,43 kg (25,20 кг)
Масса без подставки в сборке (для настенного монтажа или монтажа с помощью креплений VESA - без кабелей)	7,43 kg (16,38 кг)
Масса подставки в сборке	3,40 kg (7,50 кг)



## Характеристики окружающей среды

Соответствие стандартам	
<ul style="list-style-type: none"> <li>ENERGY STAR сертифицированный монитор.</li> <li>Стандарт EPEAT зарегистрирован по месту требования. Регистрации EPEAT варьируется в зависимости от страны. Статус регистрации по странам см. на <a href="https://www.epeat.net">https://www.epeat.net</a></li> <li>TCO Certified &amp; TCO Certified Edge.</li> <li>Соответствие требованиям RoHS.</li> <li>Монитор без BFR/PVC (за исключением внешних кабелей).</li> <li>Соответствует требованиям NFPA 99 к току утечки.</li> <li>Стекло панели не содержит мышьяка и ртути</li> </ul>	
Температура	
Эксплуатация	От 0 до 40°C (от 32 до 104°F)
В нерабочем режиме	От -20 до 60°C (от -4 до 140°F)
Влажность	
Эксплуатация	10 - 80% (без образования конденсата)
В нерабочем режиме	5 - 90% (без образования конденсата)
Высота	
Эксплуатация	5000 м (16 404 фута) (максимум)
В нерабочем режиме	12 192 м (40 000 футов) (максимум)
Рассеиваемая мощность	716,55 БТЕ/час (максимум) 107,48 БТЕ/час (Режим Вкл.)

## Полоса пропускания видеосигнала

Видеопорт хоста	Видеокабель	Глубина цвета	Разрешение
USB-C (режим Alt Mode DP 1.2)	Кабель USB-C Gen1	10 бит	3440 x 1440 @ 30 Hz
USB-C (режим Alt Mode DP 1.4)	Кабель USB-C Gen1	10 бит	3440 x 1440 @ 60 Hz
HDMI 1.4	Кабель HDMI 2.0	10 бит	3440 x 1440 @ 30 Hz
HDMI 2.0		10 бит	3440 x 1440 @ 60 Hz
DP 1.2	Кабель DP	10 бит	3440 x 1440 @ 60 Hz
DP1.4		10 бит	3440 x 1440 @ 60 Hz



## Аудиоканал

Видеопорт хоста	Восходящий кабель USB	Аудиоканал
USB-C (режим Alt Mode DP 1.2)	Кабель USB-C Gen1	Устройство громкой связи с эхоподавлением (DELL P3424WEB USB)
		DELL P3424WEB (звук дисплея)
USB-C (режим Alt Mode DP 1.4)	Кабель USB-C Gen1	Устройство громкой связи с эхоподавлением (DELL P3424WEB USB)
		DELL P3424WEB (звук дисплея)
DP	Кабель USB-A – USB-B подключен	Устройство громкой связи с эхоподавлением (DELL P3424WEB USB)
	Кабель USB-A – USB-B не подключен	DELL P3424WEB (звук дисплея)
HDMI	Кабель USB-A – USB-B подключен	Устройство громкой связи с эхоподавлением (DELL P3424WEB USB)
	Кабель USB-A – USB-B не подключен	DELL P3424WEB (звук дисплея)

## Полоса пропускания для обеспечения скорости передачи данных USB

Хост	Восходящий кабель USB	Устройство USB подключено к нисходящему порту USB-A или USB-C
USB-C (режим Alt Mode DP 1.2)	USB-C Gen1 cable	поддерживается, USB 2.0/3.2 Gen1
USB-C (режим Alt Mode DP 1.4)	USB-C Gen1 cable	поддерживается, USB 2.0/3.2 Gen1
USB-A 2.0	Кабель USB-A – USB-B	поддерживается, USB 2.0
USB-A 3.2 Gen1	Кабель USB-A – USB-B	поддерживается, USB 2.0/3.2 Gen1
USB-C 3.2 Gen1 (только данные)	USB-C Gen1 cable	поддерживается, USB 2.0/3.2 Gen1
USB-C 3.2 Gen2 (только данные)	USB-C Gen1 cable	поддерживается, USB 2.0/3.2 Gen1



## Назначение контактов

### Разъем DP (вход)

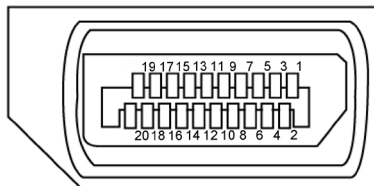

Номер контакта	20 контактный разъем подключенного сигнального кабеля
1	ML3(n)
2	GND
3	ML3(p)
4	ML2(n)
5	GND
6	ML2(p)
7	ML1(n)
8	GND
9	ML1(p)
10	ML0(n)
11	GND
12	ML0(p)
13	CONFIG1
14	CONFIG2
15	AUX CH(p)
16	GND
17	AUX CH(n)
18	Обнаружение активного соединения
19	Возвратная
20	DP_PWR



## Разъем HDMI

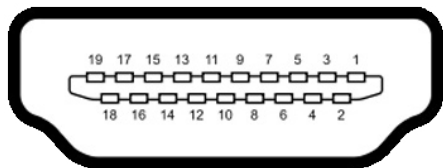

Номер контакта	19 контактный разъем подключенного сигнального кабеля
1	ДААННЫЕ TMDS 2+
2	ЭКРАН ДАННЫХ TDMS 2
3	ДААННЫЕ TMDS 2–
4	ДААННЫЕ TMDS 1+
5	ЭКРАН ДАННЫХ TDMS 1
6	ДААННЫЕ TMDS 1–
7	ДААННЫЕ TMDS 0+
8	ЭКРАН ДАННЫХ TDMS 0
9	ДААННЫЕ TMDS 0–
10	ТАКТОВЫЙ СИГНАЛ TMDS
11	ЭКРАН ТАКТОВОГО СИГНАЛА TMDS
12	ТАКТОВЫЙ СИГНАЛ TMDS–
13	СЕС
14	Зарезервировано (N.C. на устройстве)
15	ТАКТОВЫЙ СИГНАЛ DDC (SCL)
16	ДААННЫЕ DDC (SDA)
17	ЗЕМЛЯ
18	ПИТАНИЕ +5 В
19	ОБНАРУЖЕНИЕ ГОРЯЧЕГО ПОДКЛЮЧЕНИЯ



## USB-разъем тип C

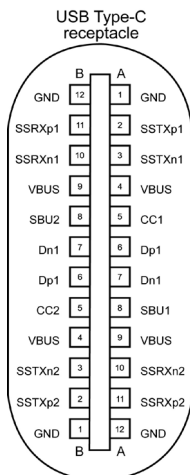

typically connected to a charger through a Type-C cable



Ножка	сигнала	Ножка	сигнала
<b>A1</b>	GND	<b>B12</b>	GND
<b>A2</b>	SSTXp1	<b>B11</b>	SSRXp1
<b>A3</b>	SSTXn1	<b>B10</b>	SSRXn1
<b>A4</b>	VBUS	<b>B9</b>	VBUS
<b>A5</b>	CC1	<b>B8</b>	SBU2
<b>A6</b>	Dp1	<b>B7</b>	Dn1
<b>A7</b>	Dn1	<b>B6</b>	Dp1
<b>A8</b>	SBU1	<b>B5</b>	CC2
<b>A9</b>	VBUS	<b>B4</b>	VBUS
<b>A10</b>	SSRXn2	<b>B3</b>	SSTXn2
<b>A11</b>	SSRXp2	<b>B2</b>	SSTXp2
<b>A12</b>	GND	<b>B1</b>	GND







## Интерфейс универсальной последовательной шины (USB)

В этом разделе приведены сведения о портах USB на мониторе.

**ПРИМЕЧАНИЕ.** До 2А на нисходящем порте USB (порт, отмеченный значком батареи ) с устройствами, поддерживающими зарядку батареи ред. 1.2; до 0,9А на других нисходящих портах USB. Подача до 3А на нисходящий порт USB Type-C (порт со значком ) с устройствами, поддерживающими 5В/3А.

Данный монитор оснащен следующими портами USB:

- 2 восходящих - сзади.
- 4 нисходящих - 2 внизу, 2 сзади.

Порт зарядки: порты со значком  батарейки поддерживают функцию быстрой зарядки устройств, совместимых с BC 1.2. Нисходящий порт USB Type-C со значком  поддерживает функцию быстрой зарядки, если устройство поддерживает 5В/3А.

**ПРИМЕЧАНИЕ.** Порты USB на мониторе работают, только когда монитор включен или находится в режиме ожидания. Если кабель USB (Type-C – Type-C) подключен, порты USB работают нормально. В противном случае проверьте настройки функции Other USB Charging (Зарядка через другие порты USB) в экранном меню. Если установлено значение On in Standby Mode (Вкл. в режиме ожидания), то USB будет работать нормально, в противном случае USB будет отключен. После выключения монитора и его последующего включения может потребоваться несколько секунд для возобновления нормальной работы подключенных периферийных устройств.

Класс скорости	Скорость передачи данных	Максимальная потребляемая мощность (каждый порт)
Super speed	5 Гбит/с	4,5 Вт
Hi-Speed	480 Мбит/с	2,5 Вт
Full speed	12 Мбит/с	2,5 Вт



### Восходящий порт USB

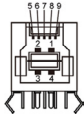

Номер контакта	Имя сигнала
1	VBUS
2	D-
3	D+
4	GND
5	StdB_SSTX-
6	StdB_SSTX+
7	GND_DRAIN
8	StdB_SSRX-
9	StdB_SSRX+
<b>Оболочка</b>	Экранированная

### Нисходящий порт USB



Номер контакта	Имя сигнала
1	VBUS
2	D-
3	D+
4	GND
5	StdA_SSRX-
6	StdA_SSRX+
7	GND_DRAIN
8	StdA_SSTX-
9	StdA_SSTX+
<b>Оболочка</b>	Экранированная

### Порт RJ45 (на стороне разъемов)

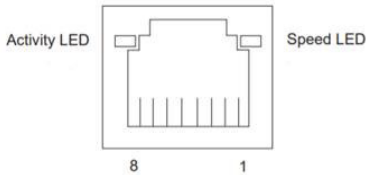

№ контакта	10BASE-T	1000BASE-T
	100BASE-T	
1	Передача+	BI_DA+
2	Передача-	BI_DA-
3	Прием+	BI_DB+
4	Неиспользованный	BI_DC+
5	Неиспользованный	BI_DC-
6	Прием-	BI_DB-
7	Неиспользованный	BI_DD+
8	Неиспользованный	BI_DD-





## Установка драйвера

Установите драйвер контроллера Realtek USB GBE Ethernet доступный для вашей системы. Загрузите его из раздела “Драйверы и загрузки” на веб-сайте <https://www.dell.com/support>.



Скорость передачи сетевых данных (RJ45) через интерфейс USB-C 1000 Мбит/с.

## Поведінка пробудження по локальній мережі

Стан енергозбереження комп'ютера	Поведінка системи після отримання команди «Пробудження по локальній мережі» (WOL)
Сучасний режим очікування (S0ix)	Комп'ютер та монітор залишаються в режимі очікування, але мережний зв'язок увімкнено.
Режим очікування/сну (S3)	Комп'ютер і монітор увімкнені.
Гібернація (S4)	Комп'ютер і монітор увімкнені.
ВИМК./Вимкнення (S5)	Комп'ютер і монітор увімкнені.

-  **ПРИМІТКА.** Спочатку необхідно налаштувати BIOS комп'ютера для увімкнення функції WOL.
-  **ПРИМІТКА.** Цей порт LAN відповідає стандарту 1000Base-T IEEE 802.3az, підтримує функцію перевизначення MAC-адреси (вказано на етикетці моделі) (MAC Address Pass Through — MAPT), пробудження з режиму очікування Wake-on-LAN (WOL) (тільки для моделі S3) та функцію PXE Boot UEFI\* [функція UEFI PXE Boot не підтримується на настільних комп'ютерах Dell (крім OptiPlex 7090/3090 Ultra Desktop)], ці 3 функції залежать від налаштування BIOS та версії ОС. Функціональність може відрізнитися залежно від ПК сторонніх виробників.

\* UEFI означає уніфікований розширений інтерфейс вбудованого ПО.

-  **ПРИМІТКА.** WOL S4 та WOL S5 підтримуються лише системами Dell, які підтримують DPBS та мають лише з'єднання USB-C. Переконайтеся, що функцію DPBS увімкнено як на комп'ютері, так і на моніторі.
-  **ПРИМІТКА.** У разі виникнення будь-яких проблем, пов'язаних із WOL, користувачі повинні виконувати налагодження комп'ютера без монітора. Після вирішення проблеми підключіться до Монітора.



## Индикатор состояния разъема RJ45:



Светодиодная	Цвет	Описание
Правый индикатор	Желтый или зеленый	Индикатор скорости: <ul style="list-style-type: none"><li>• Горит желтый - 1000 Мбит/с</li><li>• Горит зеленый - 100 Мбит/с</li><li>• Не горит - 10 Мбит/с</li></ul>
Левый индикатор	Зеленый	Индикатор связи/ активности: <ul style="list-style-type: none"><li>• Мигает - Порт активен.</li><li>• Горит зеленый - Выполняется установка связи.</li><li>• Не горит - Связь не установлена.</li></ul>

**ПРИМЕЧАНИЕ.** Кабель RJ45 не входит в стандартный комплект поставки.



## Технология Plug-and-Play

Монитор можно подключить к любой системе, совместимой с Plug and Play. Монитор автоматически предоставляет компьютерной системе свой EDID (extended display identification data) с использованием протоколов DDC (канал отображения данных) для выполнения компьютером самонастройки и оптимизации параметров монитора. Практически все настройки монитора выполняются автоматически; при желании можно настроить различные параметры. Дополнительные сведения об изменении параметров монитора представлены в разделе [Работа с монитором](#).

## Качество ЖК-монитора и политика в отношении дефектов пикселей

В процессе изготовления ЖК-монитора часто случается так, что один или несколько пикселей фиксируются в неизменном состоянии, это практически не заметно и не влияет на качество воспроизведения или потребительские свойства монитора. Для получения дополнительной информации о политике в отношении качества и пикселей мониторов Dell см. <https://www.dell.com/pixelguidelines>.



## Эргономика

△ **ВНИМАНИЕ!** Неправильное или длительное использование клавиатуры может стать причиной травм.

△ **ВНИМАНИЕ!** Длительное нахождение перед экраном монитора может привести к зрительному напряжению.

Для комфортной и эффективной эксплуатации соблюдайте следующие инструкции по настройке и использованию компьютерной рабочей станции.

- Установите компьютер так, чтобы во время работы монитор и клавиатура находились прямо напротив вас. В продаже имеются специальные полки, которые помогут правильно разместить клавиатуру.
- Для уменьшения риска зрительного утомления и появления боли в шее, руках, спине и плечах в результате длительного использования монитора соблюдайте следующие рекомендации.
  1. Установите экран на расстоянии от 50 до 70 см от глаз.
  2. Часто моргайте для увлажнения глаз, либо увлажняйте глаза водой после длительного использования монитора.
  3. Делайте регулярные и частые перерывы на 20 минут через каждые два часа.
  4. Во время перерывов отводите взгляд от монитора и фокусируйте его на удаленном объекте на расстоянии 20 футов не менее 20 секунд.
  5. Во время перерывов выполняйте упражнения на растяжку для снятия напряжения в шее, руках, спине и плечах.
- Сидя перед монитором, убедитесь, что экран монитора находится на уровне глаз или немного ниже.
- Отрегулируйте наклон монитора, а также параметры его контрастности и яркости.
- Отрегулируйте освещение в помещении (например, потолочные светильники, настольные лампы и шторы или жалюзи на ближайших окнах) для уменьшения отражения и бликов на экране монитора.
- Используйте кресло с хорошей опорой для поясницы.
- При использовании клавиатуры или мыши предплечья должны располагаться горизонтально, а кисти рук должны находиться в нейтральном, удобном положении.
- Всегда оставляйте место, чтобы положить руки при использовании клавиатуры или мыши.
- Плечи рук должны находиться в естественном положении с обеих сторон.
- Ступни ног должны ровно стоять на полу.



- Во время сидения ногами следует опираться на ступни, а не на переднюю часть кресла. Для достижения правильной позы отрегулируйте высоту кресла и при необходимости возьмите подставку для ног.
- Чередуйте виды работ. Постарайтесь организовать свою работу так, чтобы вам не приходилось долго сидеть в одном положении. Старайтесь регулярно вставать с места и ходить.
- Не загромождайте пространство под столом, не прокладывайте под ним кабели и провода, мешающие комфортному нахождению в сидячем положении и создающие угрозу спотыкания.

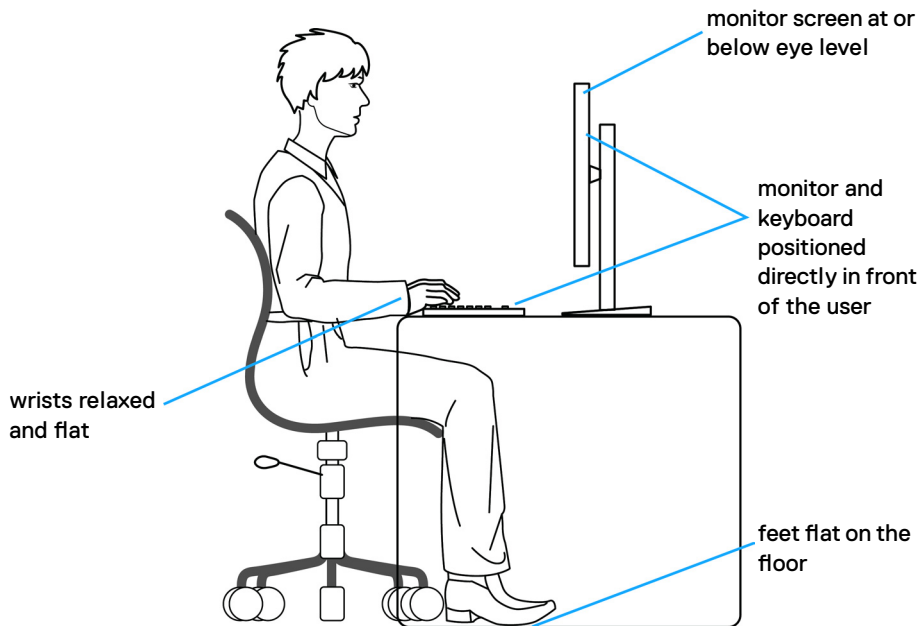

## Обращение с монитором и его перемещение

Для безопасного обращения с монитором при подъеме и перемещении следуйте приведенным ниже инструкциям.

- Перед тем, как поднимать или перемещать монитор, выключите компьютер и монитор.
- Отсоедините все кабели от монитора.
- Поместите монитор в заводскую коробку с заводскими упаковочными материалами.
- Поднимая или перемещая монитор, хорошо удерживайте его за нижнюю и боковую стороны, но не давите на них.

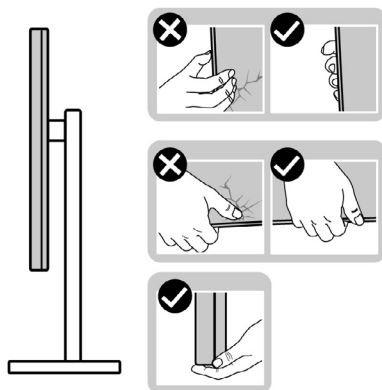

- Поднимая или перемещая монитор, убедитесь, что экран направлен в сторону от вас, и не давите на область экрана во избежание царапин и повреждений.

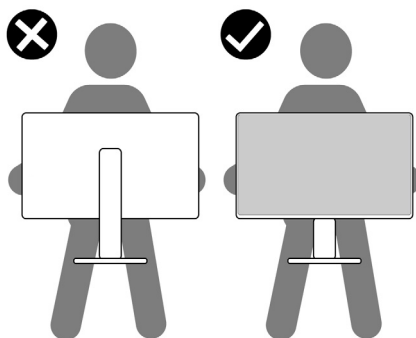

- При транспортировке монитора избегайте внезапных ударов и вибрации.





- Поднимая или перемещая монитор, не переворачивайте его, держась за основание или опору подставки. Это может привести к случайному повреждению монитора или травме пользователя.

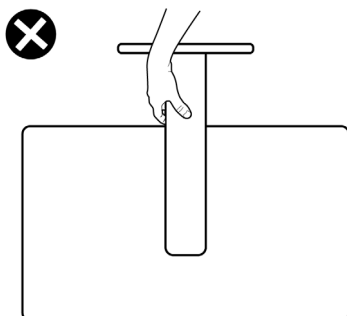

## Инструкции по техническому обслуживанию

### Чистка монитора

- △ **ВНИМАНИЕ!** Перед чисткой монитора прочтите и соблюдайте [Инструкции по технике безопасности](#).
- ⚠ **ОСТОРОЖНО!** Перед чисткой монитора отключите кабель питания от электрической розетки.

Для обеспечения максимальной эффективности следуйте указанным инструкциям при распаковке, очистке или эксплуатации монитора:

- Для очистки подставки, экрана и корпуса монитора Dell используйте слегка смоченную в воде чистую ткань. При наличии используйте специальные салфетки для очистки экранов или чистящие средства, подходящие для очистки мониторов Dell.
- После очистки поверхности стола тщательно вытрите его и полностью удалите влагу или чистящее средство, а затем поместите на него монитор Dell.
- △ **ВНИМАНИЕ!** Не используйте моющие средства или другие химические вещества, такие как бензол, растворитель, нашатырный спирт, абразивные чистящие средства, спирт или сжатый воздух.
- △ **ВНИМАНИЕ!** Использование чистящих средств может привести к изменению внешнего вида монитора, например выцветанию, появлению налета на мониторе, деформации, неравномерному темному цвету и отслаиванию поверхности экрана.
- ⚠ **ОСТОРОЖНО!** Не распыляйте чистящее средство или воду непосредственно на поверхность монитора. При распылении жидкости непосредственно на монитор капли могут скатываться на нижнюю часть панели и разъедают электронику, что приведет



к необратимому повреждению монитора. Вместо этого нанесите чистящий раствор или воду на мягкую ткань.



**ПРИМЕЧАНИЕ.** Повреждения монитора из-за использования неправильных методов очистки и использования бензола, растворителя, аммиака, абразивных чистящих средств, спирта, сжатого воздуха, моющих средств любого типа являются Повреждениями по вине пользователя (CID). Стандартная гарантия Dell не распространяется на CID.

- Если в процессе распаковки монитора вы обнаружили остатки белого порошка, вытрите его салфеткой.
- Перемещайте монитор осторожно, так как на мониторах темного цвета могут появиться белые царапины, которые значительно заметнее, чем на мониторах светлого цвета.
- Для поддержания наилучшего качества изображения на мониторе используйте динамическую экранную заставку и отключайте монитор, если он не используется.



# Установка монитора

## Присоединение подставки

 **ПРИМЕЧАНИЕ:** При поставке с завода подставка не присоединена к монитору.

 **ПРИМЕЧАНИЕ:** Нижеследующие инструкции применяются только к подставке, которая поставляется в комплекте с монитором. Если используется подставка, приобретенная в другом месте, следуйте инструкциям по установке к данной подставке.

### Крепление подставки монитора:

1. Откройте правый клапан коробки и достаньте опору и основание подставки.

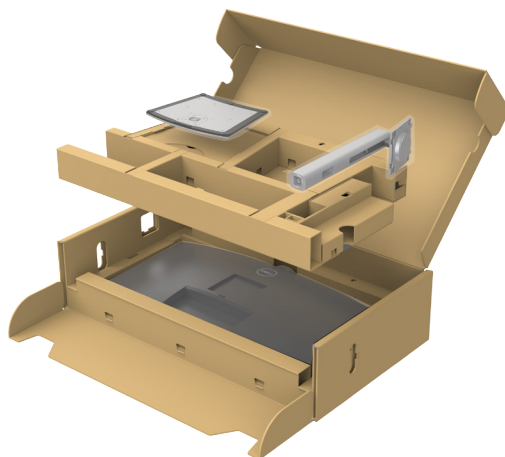

2. Выровняйте и установите опору подставки на ее основание.

3. Откройте рукоятку винта в нижней части основания подставки и поверните ее по часовой стрелке, чтобы закрепить опору на основании.



4. Закройте рукоятку винта.

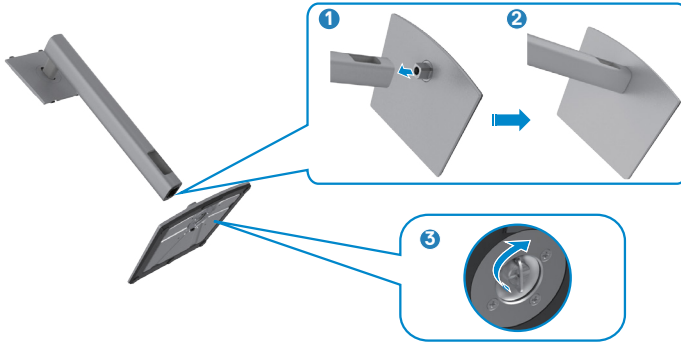

5. Откройте защитное покрытие на мониторе, чтобы получить доступ к отверстию VESA на мониторе.



6. Вставьте выступы на опоре подставки в отверстия в задней крышке монитора и прижмите подставку до характерного щелчка.



7. Держась за опору подставки, осторожно поднимите монитор и поставьте его на ровную поверхность.



 **ПРИМЕЧАНИЕ:** Поднимая монитор, хорошо держитесь за подставку во избежание случайных повреждений.

8. Снимите защитное покрытие с монитора.

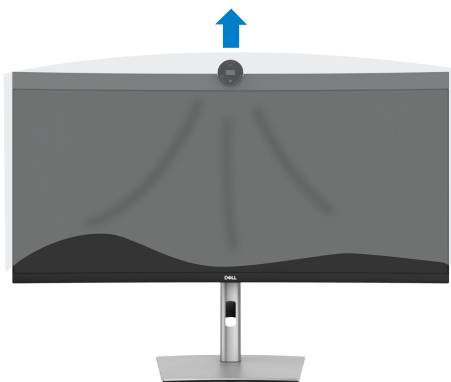



## Использование функции наклона, поворота и расширения по вертикали

 **ПРИМЕЧАНИЕ:** Нижеследующие инструкции применяются только к подставке, которая поставляется в комплекте с монитором. Если используется подставка, приобретенная в другом месте, следуйте инструкциям по установке к данной подставке.

### Наклон, поворот и расширение по вертикали

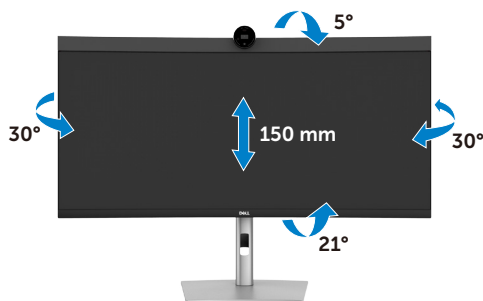



Прикрепив подставку к монитору, можно наклонить его под наиболее комфортным углом обзора.



 **ПРИМЕЧАНИЕ:** При поставке с завода подставка отсоединена от монитора.



## Подключение монитора

-  **ОСТОРОЖНО!** Перед тем, как выполнять любые действия, изложенные в данном разделе, прочтите [Инструкции по технике безопасности](#).
-  **ПРИМЕЧАНИЕ:** Мониторы Dell предназначены для оптимальной работы с кабелями, поставляемыми компанией Dell, внутри коробки. Компания Dell не гарантирует качество видео и производительность при использовании кабелей, не поставляемых компанией Dell.
-  **ПРИМЕЧАНИЕ:** Перед подключением кабелей пропустите их через специальное отверстие.
-  **ПРИМЕЧАНИЕ:** Не подключайте к компьютеру все кабели одновременно.
-  **ПРИМЕЧАНИЕ:** Изображения приводятся только для примера. Внешний вид компьютера может отличаться.

### Подключение монитора к компьютеру.

1. Выключите компьютер.
2. Подключите кабель DisplayPort или USB, а затем кабель USB Type-C от монитора к компьютеру.

-  **УВАГА.** Перш ніж користуватися монітором, рекомендовано прикріпити присідець підставки до стіни кабельною стяжкою або шнуром, здатним витримати вагу монітора, щоб запобігти його падінню.

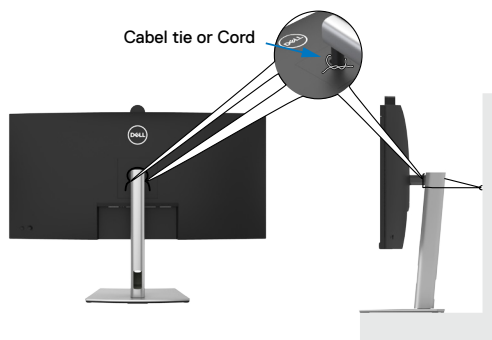

3. Включите монитор.
  4. Выберите правильный источник входного сигнала в экранном меню монитора и включите компьютер.
-  **ПРИМЕЧАНИЕ:** Стандартная настройка P3424WEB: DisplayPort 1.2. В работе видеокарты DisplayPort 1.1 возможны нарушения. Для изменения стандартной настройки см. [Неполадки, характерные для устройства – Нет изображения при подключении к ПК через интерфейс DP](#).



## Подключение кабеля HDMI (дополнительно)

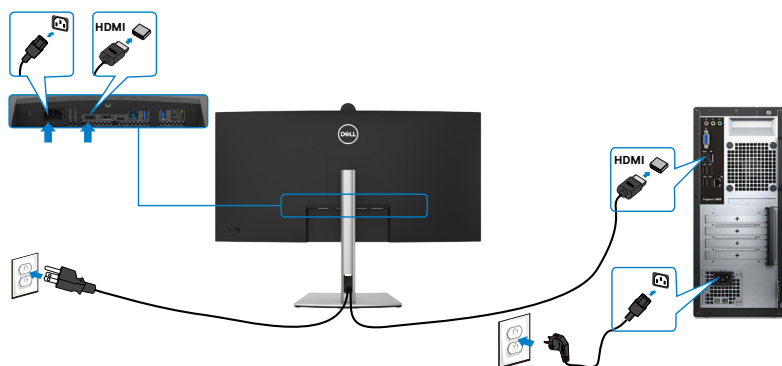

## Подключение кабеля DP

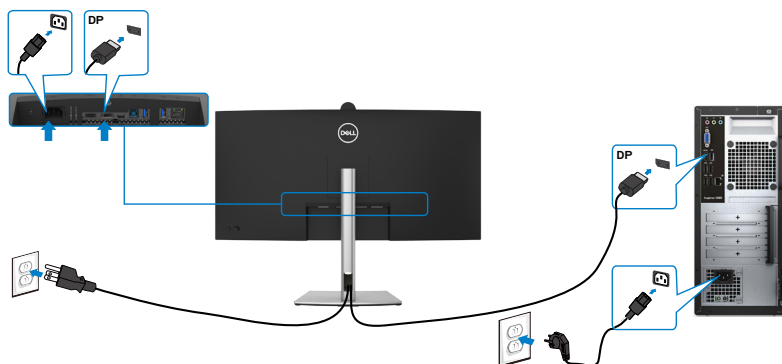

## Подключение кабеля USB

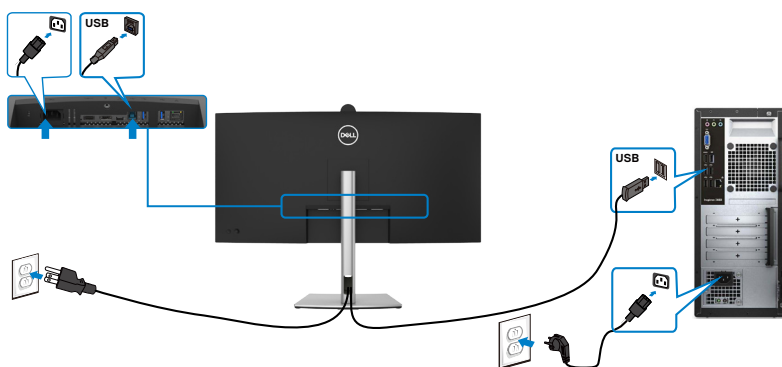



## Подключение кабеля USB-C (A - C)(дополнительно)

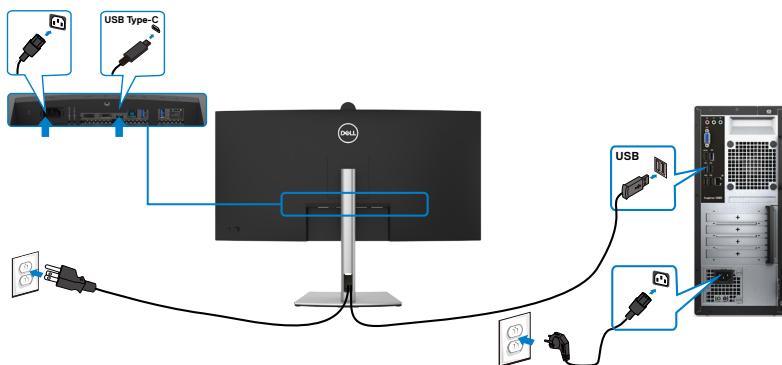

**ПРИМЕЧАНИЕ.** Данный тип подключения обеспечивает только передачу данных, но не видеосигнала. Для отображения видеосигнала требуется другое видеосоединение.

**ПРИМІТКА.** Кабель з USB Type-A на Type-C не входит у стандартний комплект постачання.

## Подключение USB Type-C-кабеля (C - C)



Порт USB Type-C на вашем мониторе:

- Может попеременно использоваться как USB Type-C, или DisplayPort 1.2 .
- Поддерживает подачу питания по USB (ПП) с профилями до 90 Вт.

**ПРИМЕЧАНИЕ.** Независимо от номинальной/ фактической потребляемой мощности вашего ноутбука или оставшегося заряда батареи, монитор имеет функцию подачи питания мощностью до 90 Вт на ваш ноутбук.



Номинальное напряжение (на ноутбуках с портом USB Type-C с функцией подачи питания)	Максимальная мощность зарядки
45 Вт	45 Вт
65 Вт	65 Вт
90 Вт	90 Вт
130 Вт	Не поддерживается

## Подключение монитора кабелем RJ45 (дополнительно)

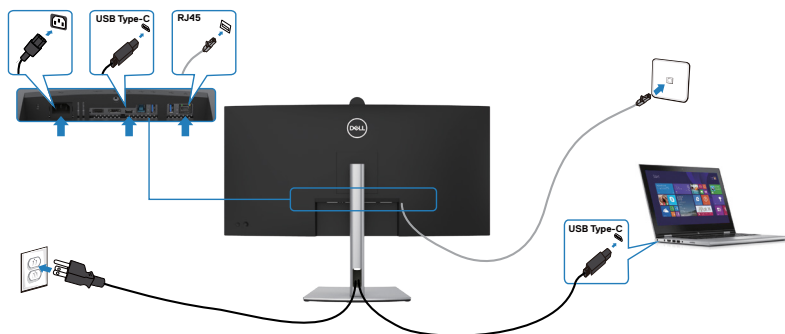

## Dell Power Button Sync (DPBS)

Монитор оснащен функцией Dell Power Button Sync (DPBS) для управления состоянием питания системы ПК с помощью кнопки питания монитора. Данная функция совместима с платформами Dell с поддержкой DPBS и поддерживается только через интерфейс USB-C.

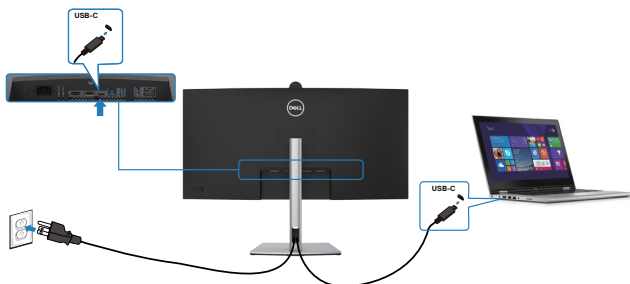

Чтобы проверить работу функции DPBS при первом использовании, сначала выполните следующие действия на **панели управления** для платформ Dell с поддержкой DPBS.

**ПРИМЕЧАНИЕ.** DPBS поддерживает только порт со значком .

**ПРИМЕЧАНИЕ.** По умолчанию функция DPBS отключена. Чтобы включить ее, перейдите в подменю Dell Power Button Sync в разделе Display (Дисплей) в экранном меню.

1. Откройте **Control Panel** (панель управления).

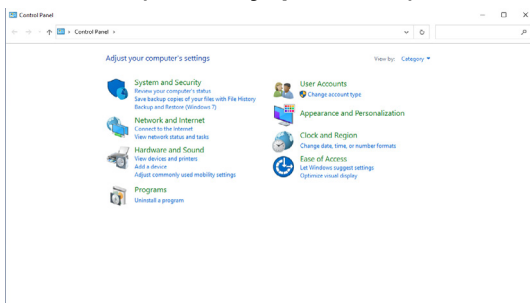

2. Выберите **Hardware and Sound** (Оборудование и звук), а затем **Power Options** (Параметры питания).



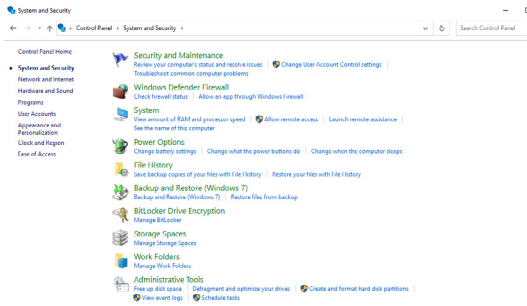

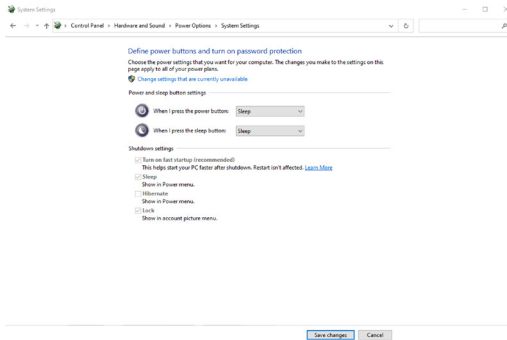

### 3. Откройте **System Settings (Параметры системы)**.

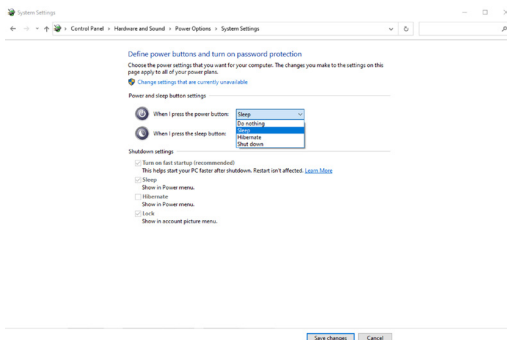

4. В раскрывающемся меню **When I press the power button (Действие при нажатии кнопки питания)** имеется несколько вариантов выбора, включая **Do nothing/Sleep/Hibernate/Shut down (Ничего не делать/Спящий режим/Гибернация/Завершение работы)**, из них можно выбрать **Sleep/Hibernate/Shut down (Спящий режим/Гибернация/Завершение работы)**.

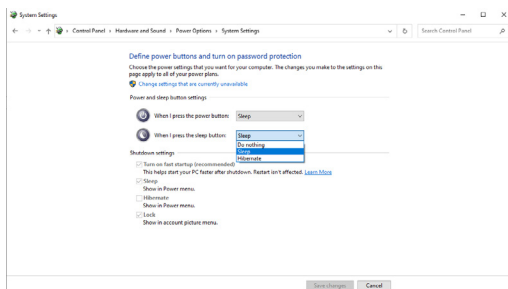



 **ПРИМЕЧАНИЕ.** Не выбирайте пункт **Do nothing (Ничего не делать)**, иначе кнопка питания монитора не будет синхронизироваться с питанием системы ПК.



## Первое подключение монитора для DPBS

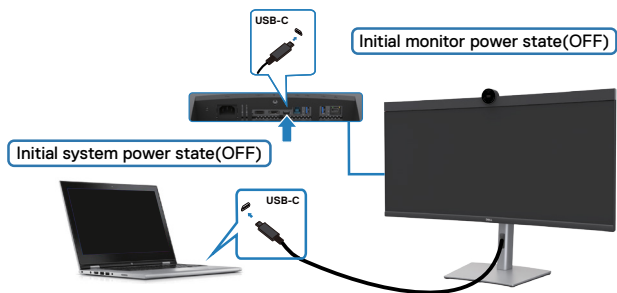

Для начальной настройки функции DPBS выполните следующие действия.

1. Перейдите к Dell Power Button Sync в подменю в разделе Display (Дисплей) и включите данную функцию.
2. Убедитесь, что ПК и монитор выключены.
3. Подключите ПК к монитору кабелем USB Type-C.
4. Нажмите на кнопку питания монитора, чтобы включить его.
5. Монитор и ПК включаются мгновенно. Подождите немного (приблизительно 6 секунд), пока выключатся ПК и монитор.
6. Нажмите кнопку питания монитора или кнопку питания ПК, после чего включатся и ПК, и монитор. Состояние питания системы ПК синхронизируется с кнопкой питания монитора.

**ПРИМЕЧАНИЕ.** Если монитор и ПК изначально выключены, рекомендуется сначала включить монитор, а затем подключить ПК к монитору кабелем USB Type-C.

**ПРИМЕЧАНИЕ.** Питание к платформе ПК Dell\* можно подключить через разъем адаптера постоянного тока. В качестве альтернативы можно подключить ПК Dell\* с помощью кабеля USB-C от монитора через интерфейс Power Delivery (PD); установите для функции USB-C Charging  $\rightarrow$  90 W (Зарядка  $\rightarrow$  USB-C 90 Вт) значение On (Вкл.) при выключении питания.

\*Обязательно проверьте, поддерживает ли ПК Dell функцию DPBS.



# Использование функции DPBS

## Активация по кабелю USB-C

При подключении кабеля USB-C состояние монитора/ПК изменяется следующим образом.

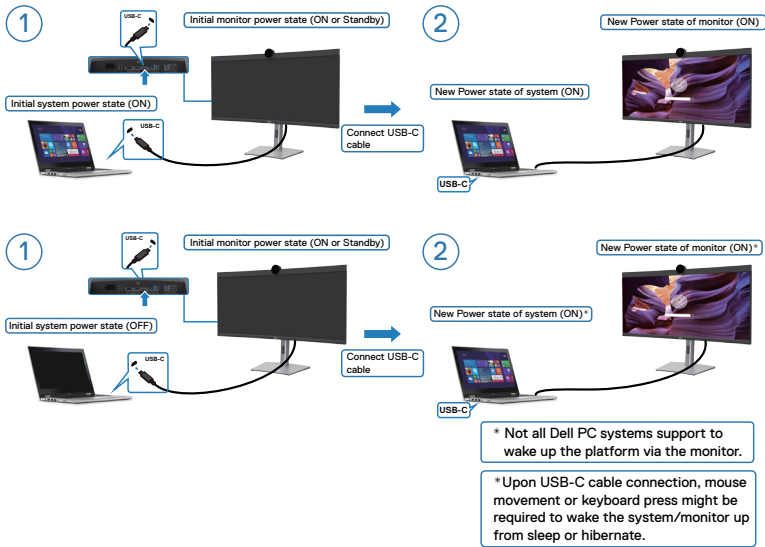

При нажатии кнопки питания монитора или кнопки питания ПК состояние монитора/ ПК изменяется следующим образом:

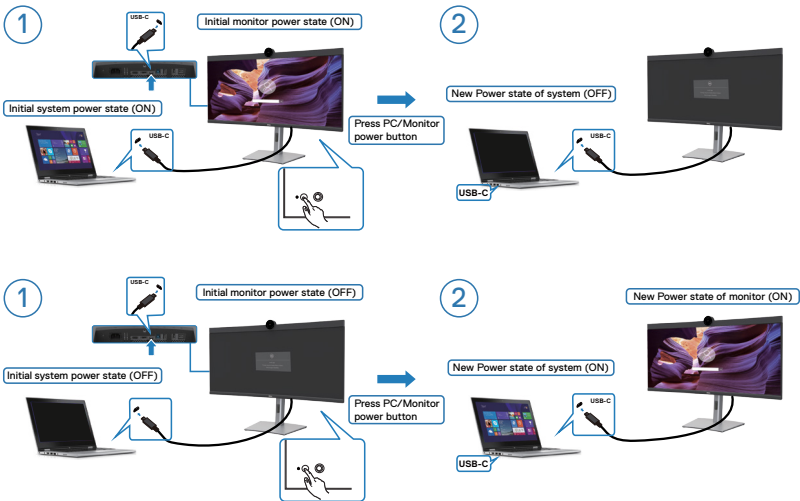

Если состояние питания монитора и ПК - ON (ВКЛ.), то при нажатии и удержании в течение 4 секунд кнопки питания монитора на экран выводится запрос о завершении работы ПК.

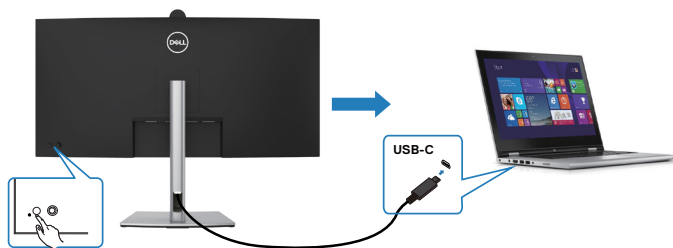

Press and hold 4s

PC will shut down

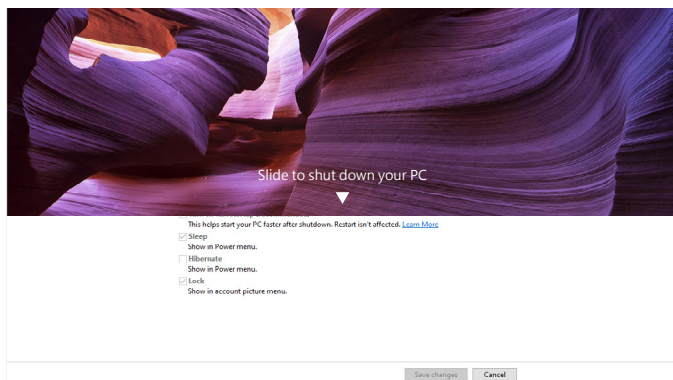

Если состояние питания монитора и ПК - ON (ВКЛ.), то при **нажатии и удержании в течение 10 секунд** кнопки питания монитора выполняется завершение работы ПК.

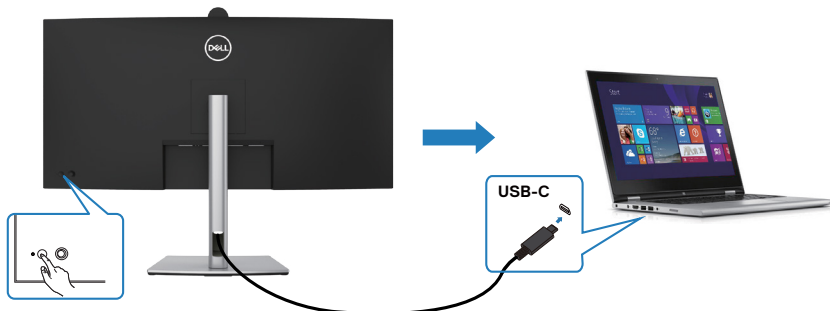

Press and hold 10s

PC will shut down





## Підключення монітора для USB-C в режимі DPBS

Платформа ПК Dell\* оснащена двома портами USB-C, поэтому с ПК можно синхронизировать как состояние питания монитора 1, так и монитора 2.

Если ПК и два монитора изначально включены, то при нажатии кнопки питания на мониторе 1 или мониторе 2 будет выключен ПК, монитор 1 и монитор 2.

\*Обязательно проверьте, поддерживает ли ПК Dell функцию DPBS.

**ПРИМЕЧАНИЕ. DPBS поддерживает только порт со значком  90W.**

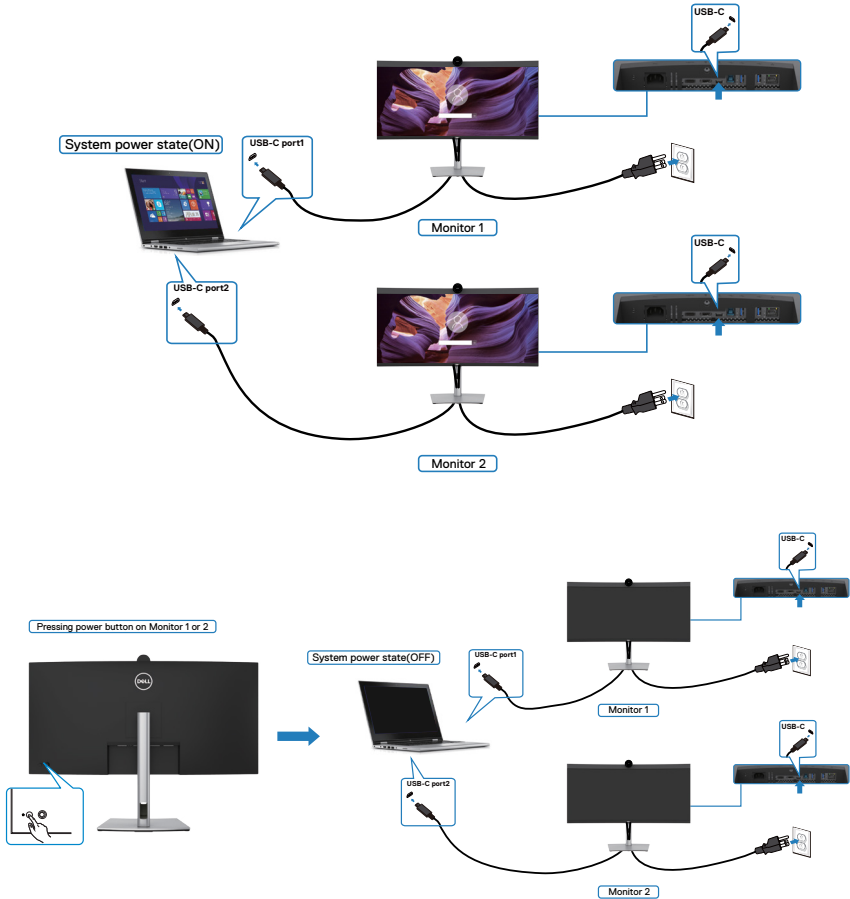

Установите для функции **USB-C Charging 90 W (Зарядка USB-C 90 Вт)** значение On (Вкл.) при выключении питания. Если ПК и два монитора изначально выключены, то при нажатии кнопки питания на мониторе 1 или мониторе 2 будет включен ПК, монитор 1 и монитор 2.

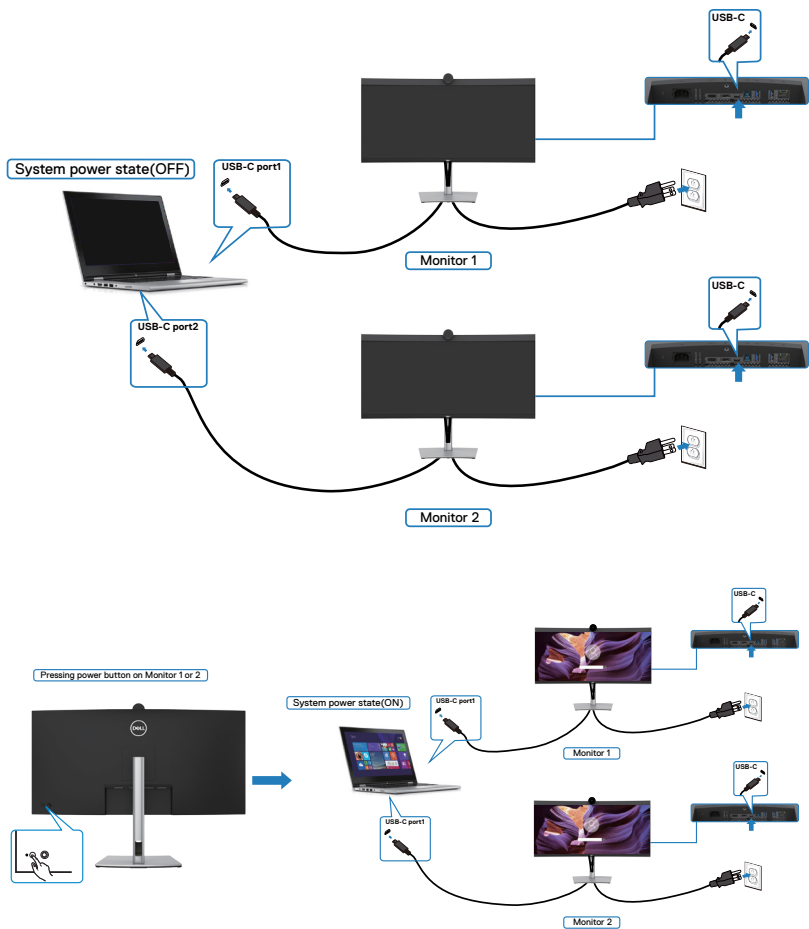

## Укладка кабелей



Подключив все необходимые кабели к монитору и компьютеру (о подключении кабелей см. в разделе [Подключение монитора](#)), уложите все кабели, как показано ниже.

Если кабель не достает до ПК, можно подключить его к ПК напрямую, не пропуская через отверстие в подставке монитора.



# Работа с веб-камерой монитора

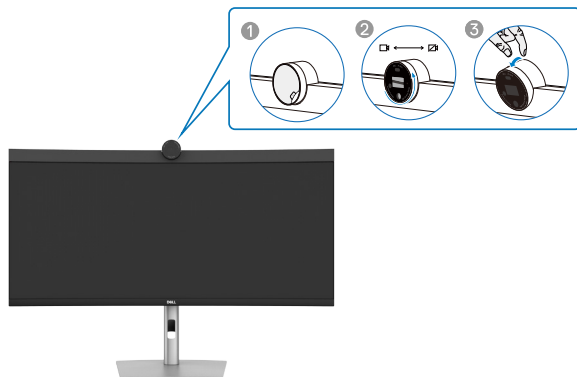

## Характеристики веб-камеры:

- Регулируемый наклон 0–20 градусов
- Съёмка видео с разрешением 2K при частоте 30 кадров/с и разрешением Full HD при частоте 60 кадров/с
- Автоматическое кадрирование AI
- 4-кратное цифровое увеличение
- Регулируемое поле обзора с автофокусировкой
- Поддержка высокого динамического диапазона (HDR) и шумоподавление видеоизображения
- Поддержка функций Walk Away Lock (Блокировка, когда пользователь уходит) и Wake on Approach (Пробуждение, когда пользователь приближается)
- Поддержка функции Windows Hello (аутентификация по лицу)
- Дополнительная пользовательская настройка с использованием Dell Peripheral Manager

## Автоматическое кадрирование (кадрирование для одного пользователя):

- Если пользователь находится в пределах 2 метров от веб-камеры, в ней включится автоматическое кадрирование.
- (кадрирование для одного пользователя) настройка кадра для фокусировки на одном пользователе. Можно включить автокадрирование, чтобы камера всегда удерживала вас в центре кадра.



## Расширенный динамический диапазон (HDR) и шумоподавление видеоизображения:

- Технология цифрового перекрытия с расширенным динамическим диапазоном (HDR) веб-камеры обеспечивает превосходное качество изображения в условиях сильного освещения, а функция шумоподавления автоматически устраняет зернистость изображения при слабом освещении.

## Dell Peripheral Manager

### Что такое Dell Peripheral Manager?

Приложение Dell Peripheral Manager помогает настраивать различные периферийные устройства Dell, подключенные к вашему компьютеру, и управлять ими. Это позволяет пользователю вносить изменения в настройки веб-камеры устройства и обеспечивает дополнительную настройку.

Дополнительные сведения о приложении и пользовательских настройках монитора Dell P3424WEB приведены в руководстве пользователя приложения Dell Peripheral Manager по адресу

<https://www.dell.com/support>.



## Крепление монитора с помощью кенсингтонского замка (опция)

Разъем для замка безопасности расположен в нижней части монитора. (См. раздел [Разъем для замка безопасности](#)). Прикрепите монитор к столу с помощью кенсингтонского замка безопасности.

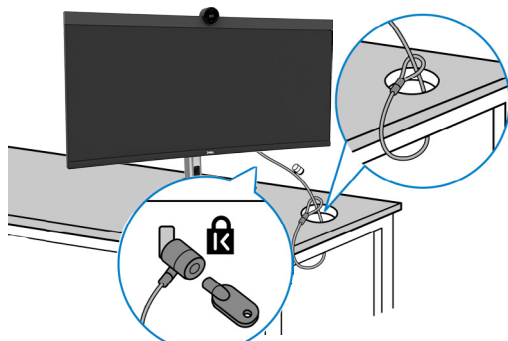

Дополнительные сведения об использовании кенсингтонского замка (приобретаемого отдельно) представлены в документации к данному замку.



 **ПРИМЕЧАНИЕ:** Изображение приводится только для примера. Внешний вид замка может отличаться.



## Демонтаж подставки монитора

-  **ПРИМЕЧАНИЕ:** Чтобы не поцарапать ЖК-экран при отсоединении подставки, осторожно уложите монитор на мягкую поверхность.
-  **ПРИМЕЧАНИЕ:** Перечисленные ниже действия специально выполняются для отсоединения подставки, входящей к комплект поставки монитора. Если отсоединяемая подставка предоставлена сторонним поставщиком, следуйте инструкциям по установке, прилагаемым к подставке.

### Демонтаж подставки.

 **ВНИМАНИЕ!** Расположите монитор на столе. Обратите внимание, что веб-камера немного выступает за пределы экрана монитора. Старайтесь защищать веб-камеру от излишнего воздействия.

1. Положите монитор на мягкую ткань или подушку.
2. Нажмите и удерживайте кнопку фиксатора подставки.
3. Снимите подставку с монитора.

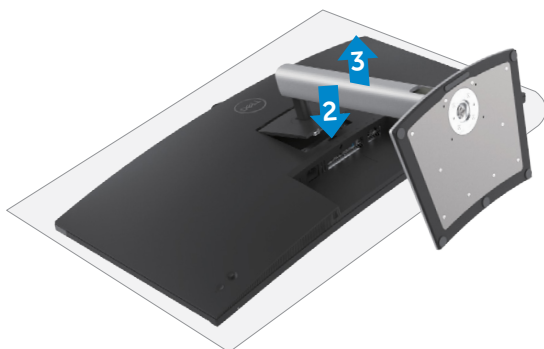

## Монтаж на стену (дополнительно)



**ПРИМЕЧАНИЕ:** Для крепления монитора к комплекту для настенного монтажа используйте винты M4 x 10 мм.

См. инструкции к комплекту для настенного монтажа, совместимого со стандартом VESA.

1. Положите монитор на мягкую ткань или подушку на устойчивом и ровном столе.
2. Снимите подставку. Более подробно см. в разделе **«Снятие подставки монитора»**.
3. Возьмите крестовую отвертку и открутите четыре винта, которыми закреплена пластиковая крышка.
4. Прикрепите к монитору монтажный кронштейн из комплекта для настенного монтажа.
5. Прикрепите монитор к стене. Для получения дополнительных сведений см. документацию к комплекту для настенного монтажа.

**ПРИМЕЧАНИЕ:** Используйте только сертифицированные UL, CSA или GS кронштейны для настенного крепления, рассчитанные на массу (нагрузку) не менее 29,72 кг (65,52 фунта).





# Работа с монитором

## Включение монитора

Нажмите на кнопку , чтобы включить монитор.



## Управление с помощью джойстика

Для настройки параметров экранного меню можно использовать джойстик на задней панели монитора.



Для изменения настроек в экранном меню с помощью регулятора джойстика, расположенного с обратной стороны монитора, выполните следующие действия.

1. Нажмите на джойстик для вызова средства запуска экранного меню.
2. Перемещая джойстик вверх/вниз/по центру/влево/вправо, выберите нужные параметры экранного меню.



## Функции джойстика

### Джойстик Описание



Нажмите на джойстик для вызова средства запуска экранного меню.



Навигация вправо и влево.



Навигация вверх и вниз.

## Функции средства запуска меню

Нажмите на джойстик для вызова средства запуска экранного меню.









### запуска меню

- Переключите регулятор джойстика вверх, чтобы открыть главное меню.
- Переключите регулятор джойстика влево или вправо для выбора нужных клавиш быстрого вызова.
- Переключите регулятор джойстика вниз для выхода.



## Информация о средстве запуска меню

В следующей таблице приводится описание пиктограмм средства запуска меню.





Кнопка на задней панели	Описание
 Функциональная клавиша: <b>Menu (Меню)</b>	Эта кнопка <b>Menu (Меню)</b> используется для вызова экранного меню и выбора его пунктов.
 Функциональная клавиша: <b>Preset Modes</b> (Готовые режимы)	Эта кнопка используется для выбора из списка <b>готовых цветовых режимов</b> .
 Функциональная клавиша: <b>Brightness/Contrast (Яркосты/</b> <b>Контрастность)</b>	Служит для прямого вызова регуляторов параметра <b>Brightness/ Contrast (Яркосты/ Контрастность)</b> .
 Функциональная клавиша: <b>Громкость</b>	Эта кнопка служит для регулировки громкости встроенных динамиков.
 Функциональная клавиша: <b>Input Source</b> (Источник сигнала)	С помощью данной кнопки выбирается нужный <b>источник входного сигнала</b> из списка.
 Функциональная клавиша: <b>USB switch (Перемикач USB)</b>	Виберіть для перемикання між висхідними джерелами USB у режимі PBP.
 Функциональная клавиша: <b>Режим PIP/PBP</b>	Эта кнопка используется для выбора из списка <b>PIP/PBP</b> .
 <b>Exit (Выход)</b>	Эта кнопка меню используется для возврата в главное меню или выхода из главного окна экранного меню.

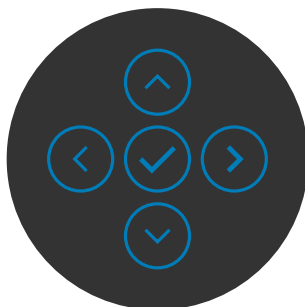

## Кнопки-на передней панели

Кнопки на передней панели монитора используются для настройки параметров изображения.



Кнопка	Описание
1   Вверх    Вниз	Кнопки <b>вверх (увеличение)</b> и <b>Вниз (уменьшение)</b> используются для настройки параметров в экранном меню.
2  Предыдущее	Кнопка <b>Предыдущее</b> используется для возврата в предыдущее меню.
3  Далее	Кнопка <b>Далее</b> служит для перехода на следующий уровень или выбора параметра.
4  Флажо	Кнопка <b>Флажок</b> используется для подтверждения выбора.



# Функции главного меню

**Значок Меню и вложенные меню**

**Описание**



**Brightness/  
Contrast  
(Яркость/  
Контрастность)**

Активация регулировки Brightness/Contrast (Яркость/ Контрастность).

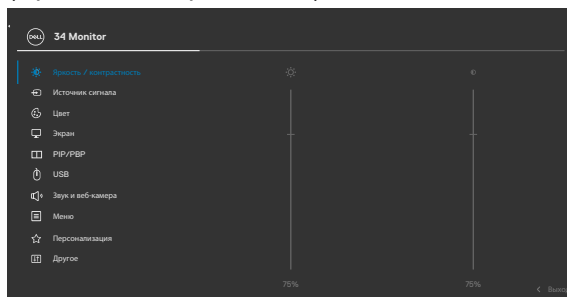

**Brightness  
(Яркость)**

Регулировка яркости подсветки (Диапазон: 0 - 100).

Переместите джойстик вверх для увеличения яркости.

Переместите джойстик вниз для уменьшения яркости.

**Contrast  
(Контрастность)**

Сначала отрегулируйте **Brightness (Яркость)**, а затем **Contrast (Контрастность)**, только если требуется дальнейшая настройка.

Переместите джойстик вверх для увеличения контрастности или вниз для уменьшения контрастности (Диапазон: 0 - 100).

Функция **Contrast (Контрастность)** позволяет регулировать разницу между темными и светлыми участками изображения на мониторе.



## Значок Меню и вложенные меню

## Описание



### Input Source (Источник входного сигнала)

Выбор различных источников видеосигнала, подключенных к монитору.

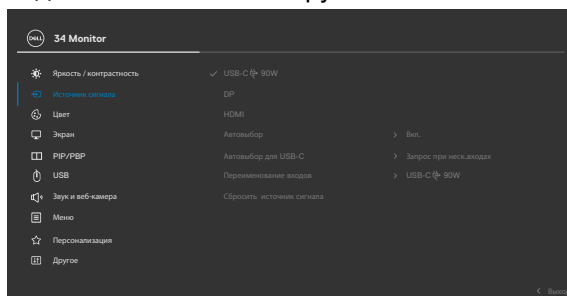

### USB-C 90 Вт

При использовании разъема USB тип C выберите вход **USB-C 90 Вт**. Нажмите на кнопку джойстика для подтверждения выбора.

### DP

Выберите вход **DP (DisplayPort)**. Нажмите на кнопку джойстика для подтверждения выбора.

### HDMI

Выберите вход **HDMI**, если используется разъем HDMI. Нажмите на кнопку джойстика для подтверждения выбора.

### Auto Select (Автоматический выбор)

Эта кнопка используется для поиска доступных источников сигнала.

Нажмите  для выбора этой функции.

### Auto Select for USB-C (Автовыбор для USB-C)

Нажмите  для выбора этой функции:

- **Запрос нескольких входов:** всегда показывать сообщение "Переключение на видеовход USB-C" для выбора пользователем возможности переключения
- **Да:** при подключении USB-C масштабирующее устройство всегда переключается на видео USB -C, не спрашивая пользователя.
- **Нет:** масштабирующее устройство автоматически НЕ переключается на видео USB тип C с другого доступного входа.



## Значок Меню и вложенные меню

## Описание

**Rename Inputs (Переименовать входы)**

Служит для переименования входов.

**Reset Input Source (Сброс источника входного сигнала)**

Сброс всех настроек в меню **Input Source (Источник входного сигнала)** на значения по умолчанию.

Нажмите  для выбора этой функции.



**Color (Настройки цвета)**

Регулировка режима настройки цвета.

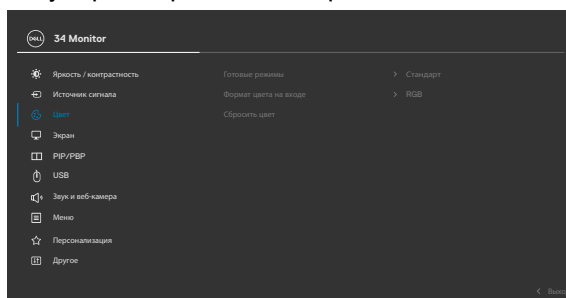

**Preset mode (Предустановленный режим)**

В списке **Предустановленные режимы** можно выбрать режим **Стандартный, Фильм, Игра, Теплый, Холодный**. или **Пользовательский цвет**.

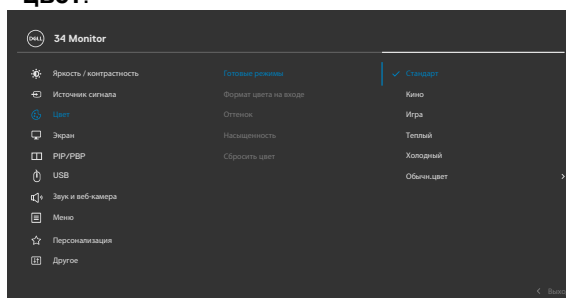

- **Standard (Стандартный):** Настройка цвета по умолчанию. Монитор создан на основе панели с фильтром синего света и сертифицирован по стандарту TUV для уменьшения излучения синего света и создания более комфортного и менее яркого изображения при чтении содержимого на экране.
- **Movie (Фильм):** оптимальный режим для просмотра фильмов.
- **Game (Игра):** оптимальный режим для игровых приложений.
- **Warm (Теплый):** Воспроизводит цвета при более низкой цветовой температуре. Цвета на экране выглядят теплее за счет применения красного/желтого оттенка.
- **Cool (Холодный):** Воспроизводит цвета при более высокой цветовой температуре. Цвета на экране выглядят холоднее за счет применения синего оттенка.
- **Custom Color (Пользовательская цветовая температура):** Позволяет вручную регулировать настройки цвета. Кнопки «влево» и «вправо» на джойстике используются для настройки значений красного, зеленого и синего цвета и создания собственного готового цветового режима.





**Значок Меню и вложенные меню**

**Описание**

**Input Color Format (Формат цвета входного источника)**

Эта функция позволяет выбрать режим входа видеосигнала:

- **RGB:** Выберите это значение, если монитор подключен к компьютеру или проигрывателю мультимедиа с поддержкой выхода RGB.
- **YCbCr:** Выберите этот параметр, если мультимедиа-проигрыватель поддерживает только выход YCbCr.

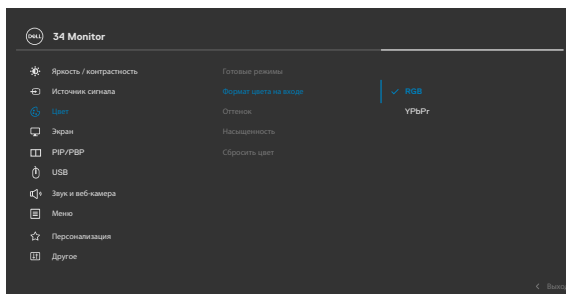

**Ние (Оттенок)**

Джойстиком можно регулировать оттенок в диапазоне от 0 до 100.

**ПРИМЕЧАНИЕ.** Регулировка оттенка доступна только в режимах Фильм и Игра.

**Saturation (Насыщенность)**

Джойстиком можно регулировать насыщенность в диапазоне от 0 до 100.

**ПРИМЕЧАНИЕ.** Регулировка Насыщенность доступна только в режимах Фильм и Игра.

**Resect Color (Сбросить цвет)**

Восстановление стандартных заводских настроек цветности монитора.

Нажмите  для выбора этой функции.



## Значок Меню и вложенные меню

## Описание



### Display (Экран)

В меню Экран можно настраивать параметры изображения.

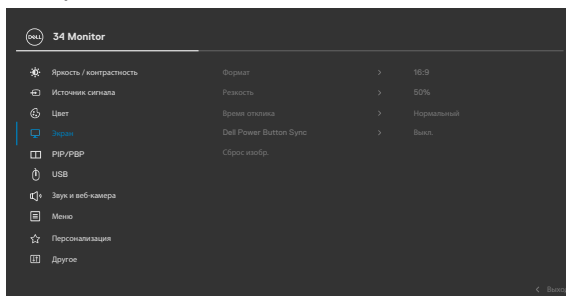

### Aspect Ratio (Соотношение сторон)

Установка соотношения сторон: **21:9, 4:3, 5:4**.

### Sharpness (Резкость)

Увеличение или уменьшение резкости изображения.  
Перемещая джойстик вверх и вниз, можно регулировать резкость в диапазоне от 0 до 100.

### Response Time (Время отклика)

Позволяет установить параметр Время отклика в значение Нормальное или Быстрое.

### Dell Power Button Sync

Для управления состоянием питания системы ПК с помощью кнопки питания монитора.  
Включение и выключение функции Dell Power Button Sync.

**ПРИМЕЧАНИЕ.** Эта функция совместима только с платформой Dell, оснащенной встроенной функцией DPBS, и поддерживается только через интерфейс USB-C.

### Reset Display (Сброс параметров экрана)

Сброс всех настроек в меню **Display (Экран)** на значения по умолчанию.  
Нажмите  для выбора этой функции.



## Значок Меню и вложенные меню

## Описание



### RIP/PBP

Эта функция служит для вызова окна с изображением с другого источника сигнала.

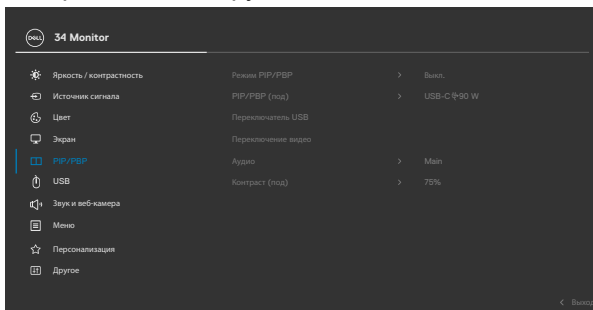

Главное окно	Вложенное окно		
	USB Type-C	DP	HDMI
USB Type-C	√	√	√
DP	√	√	√
HDMI	√	√	√

**ПРИМЕЧАНИЕ.** Изображения в режиме PBP отображаются в центре экрана, а не на весь экран.



**Значок Меню и вложенные меню**

**Описание**

**PIP/PBP Mode (Режим PIP/PBP)**

Регулировка режима PIP (Картинка в картинке) или PBP (Картинка за картинкой).

Выберите Off (Выкл.), чтобы отключить эту функцию.

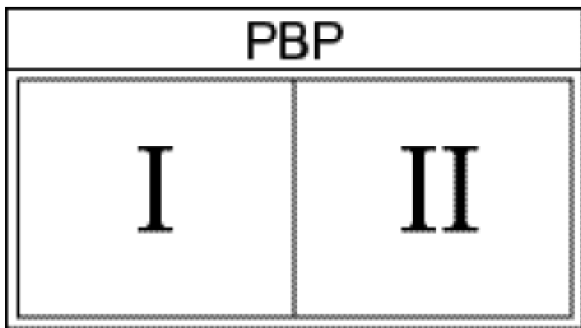
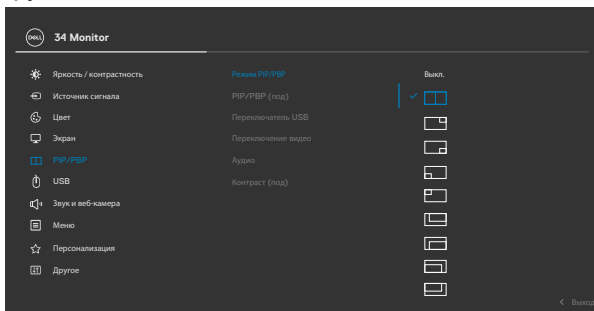

**Значок Меню и вложенные меню**

**Описание**

**PIP/PBP (Sub) (Режим PIP/PBP (вложенное окно))**

Выбор изображения для вложенного окна PBP с различных источников видеосигнала, подключенных к монитору. Нажмите кнопку , чтобы выбрать источник сигнала для вложенного окна PBP.

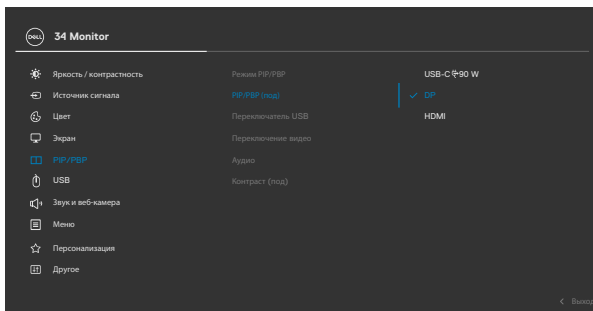

**USB Switch (Переключатель USB)**

Служит для переключения источников восходящего порта USB в режиме PBP. Перемещая джойстик, можно переключать различные источники восходящего порта USB в режиме PBP.

**Video Swap (Переключение Видео)**

Служит для переключения видео между главным окном и вложенным окном в режиме PBP. Перемещая джойстик, можно менять местами главное и вложенное окно.

**Audio (Аудио)**

Позволяет выбрать источник звука: основное окно или второе окно.

**ПРИМІТКА.** Якщо користувач використовує кабель E із призначенням контактів, для відтворення звуку необхідно підключити кабель USB-B.

**Contrast (Sub) (Контрастность (вложенное окно))**

Служит для регулировки уровня контрастности изображения в режиме PBP.

Перемещая джойстик, можно увеличивать или уменьшать контрастность.





**USB**

Установка восходящего порта USB для входных сигналов DP/HDMI, чтобы использовать нисходящий порт USB монитора (Например, клавиатура и мышь) для текущих источников сигнала при подключении компьютера к любому из восходящих портов.

Если используется всего один восходящий порт, подключенный восходящий порт будет активен.

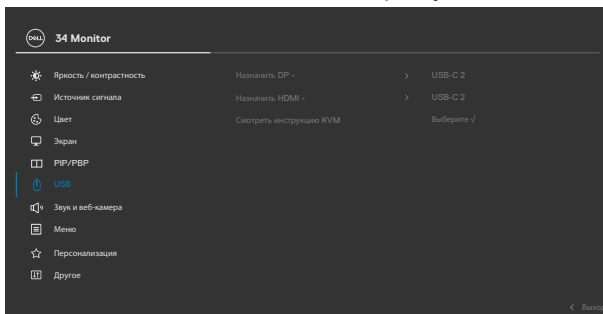

**ПРИМЕЧАНИЕ.** Во избежание порчи или утери данных, перед сменой восходящих портов USB убедитесь, что USB-накопители НЕ используются компьютером, подключенным к восходящему порту USB монитора.

**Show KVM Setup Guide (Показать «Руководство по настройке гипервизора KVM»)**

Выберите данный параметр и следуйте инструкциям, если хотите подключить к монитору несколько компьютеров и использовать единые настройки клавиатуры и мыши.



## Значок Меню и вложенные меню

## Описание



### Аудио и веб-камера

В меню Audio Settings (Настройки звука) можно настраивать параметры звука.

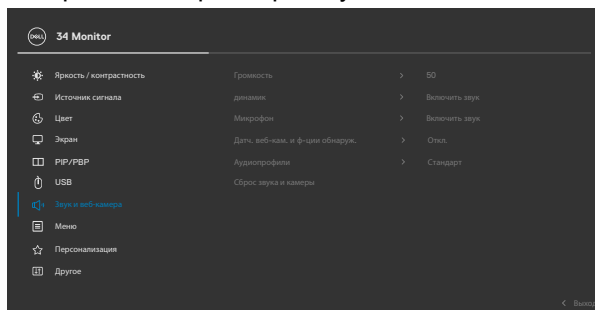

### Volume (Громкость)

Увеличение громкости звука динамиков. Перемещая джойстик вверх и вниз, можно регулировать громкость звука в диапазоне от 0 до 100.

### Speaker (Динамик)

Выбор On (Вкл.) или Off (Выкл.) функции динамика.

### Микрофон

Выберите функцию Mute (Выкл. звук) или Unmute (Вкл. звук) микрофона.

### Веб-камера и датчик присутствия

Позволяет включить или выключить функцию «Веб-камера и датчик присутствия».

**ПРИМЕЧАНИЕ.** При отключении функции «Веб-камера и датчик присутствия» будет полностью выключаться модуль веб-камеры, в системе не будут показаны веб-камера и датчик. Кнопка Повернуть камеру, щоб заблокувати та розблокувати затвор камери.



Значок Меню и вложенные меню	Описание
<b>Audio Profiles (Аудиопрофили)</b>	<p>Отображает различные аудиопрофили.</p> <ul style="list-style-type: none"> <li>• <b>Голосовой режим</b> выделяет мовлення, идеально подходит для голосовых та відеодзвінків.</li> <li>• <b>Режим кіно</b> выделяет голос і низькочастотний звук для більш захоплюючого перегляду відео.</li> <li>• <b>Ігровий режим</b> підсилює низькі та високі частоти для покращення відчуття простору та орієнтації в іграх.</li> <li>• <b>Режим музики</b> забезпечує плоский профіль еквалайзера для точного відтворення музики.</li> </ul>
<b>Сброс аудио и веб-камеры</b>	Сброс всех параметров в меню Audio and Webcam (Аудио и веб-камера) в заводские значения по умолчанию.



**Menu (Меню)** Выберите этот пункт для настройки параметров экранного меню, таких как языки экранного меню, время показа меню на экране и т.д.

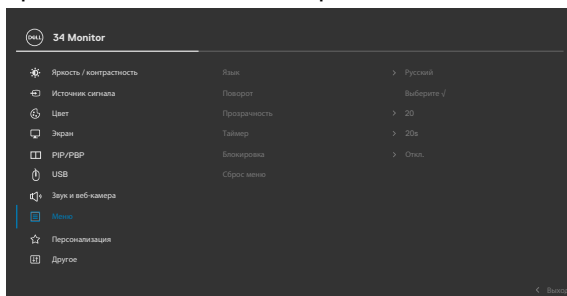

<b>Language (Язык)</b>	<p>Выбор одного из восьми языков для отображения экранного меню.</p> <p>(Английский, испанский, французский, немецкий, бразильский португальский, русский, китайский (упрощенное письмо) или японский).</p>
<b>Transparency (Прозрачность)</b>	Выберите этот параметр для изменения прозрачности меню, перемещая джойстик вверх или вниз (мин. 0/ макс. 100).





## Значок Меню и вложенные меню

## Описание

### Timer (Таймер)

**OSD Hold Time (Время удержания экранного меню):** Установка времени активности экранного меню после нажатия кнопки.

Перемещая джойстик, отрегулируйте время от 5 до 60 секунд с шагом регулятора в 1 секунду.

### Lock (Блокировка)

Блокировка кнопок управления на мониторе позволяет запретить посторонним лицам доступ к элементам управления. Кроме того, это защищает от случайной активации при установке нескольких мониторов рядом.

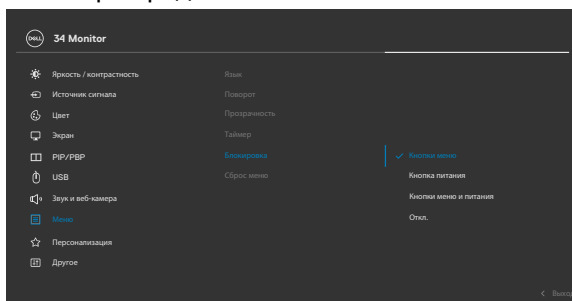

- **Кнопки меню:** блокировка кнопок Menu (Меню) через экранное меню.
- **Кнопка питания:** блокировка кнопки питания через экранное меню.
- **Кнопки Menu (Меню) + питания:** блокировка всех кнопок меню и питания через экранное меню.
- **Отключение:** Переместите джойстик влево и удерживайте в течение 4 секунд.

### Reset Menu (Сброс параметров меню)

Сброс всех настроек в меню **Reset (Сброс)** на значения по умолчанию.

Нажмите  для выбора этой функции.



## Значок Меню и вложенные меню



## Personalize (Персонализация)

## Описание

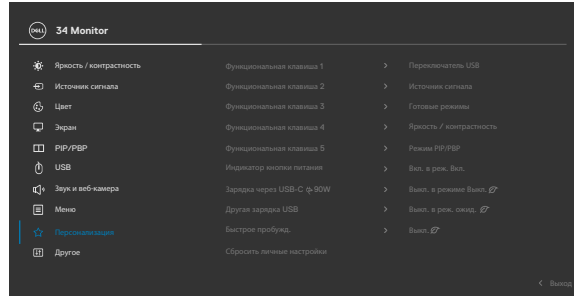

**Shortcut key 1**  
(Клавиша быстрого вызова 1)



**Shortcut key 2**  
(Клавиша быстрого вызова 2)

**Shortcut key 3**  
(Клавиша быстрого вызова 3)

**Shortcut key 4**  
(Клавиша быстрого вызова 4)



**Shortcut key 5**  
(Клавиша быстрого вызова 5)

**Power Button LED**  
(Индикатор кнопки питания)

**USB-C Charging**  
 **90 W**  
(Зарядка через USB-C  90 Вт)

Виберіть **USB-перемикач, Джерело вхідного сигналу, Попередньо встановлені режими, Яскравість/Контраст, Режим PIP/PBP**, встановлений як клавіша швидкого доступу.

Позволяет установить состояние сигнальной лампочки для экономии электроэнергии.

Можно включить или выключить функцию **USB-C Charging  90 W (Зарядка через USB-C  90 Вт)**, если монитор находится в режиме ожидания.

**ПРИМЕЧАНИЕ.** Включив эту функцию, вы сможете заряжать ноутбук или мобильные устройства с помощью кабеля USB-C, даже если монитор выключен.



Значок Меню и вложенные меню	Описание
Other USB Charging (Другая зарядка USB)	<p>Можно включить или выключить функцию <b>Other USB Charging (Зарядка через другие USB порты)</b>, если монитор находится в режиме ожидания.</p> <p><b>ПРИМЕЧАНИЕ.</b> Включив эту функцию, вы сможете заряжать мобильный телефон с помощью кабеля USB-A, даже если монитор находится в режиме ожидания.</p>
Fast Wakeup (Быстрое пробуждение)	Ускорение возобновления работы из спящего режима.
Reset Personalization (Сброс Персонализация)	Сброс всех настроек в меню <b>Personalize (Персонализация)</b> на готовые значения по умолчанию.
	<b>Others (Другие)</b> Выберите этот пункт для настройки параметров экранного меню, таких как <b>DDC/CI, LCD conditioning</b> и т.д.

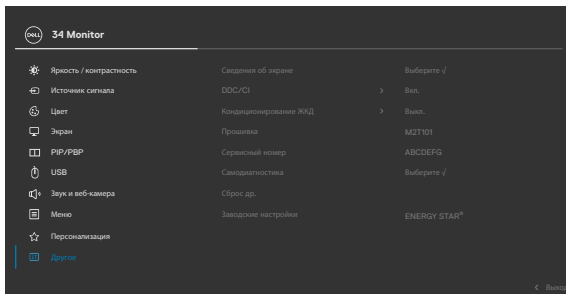

## Значок Меню и вложенные меню

## Описание

### Display Info (Сведения о мониторе)

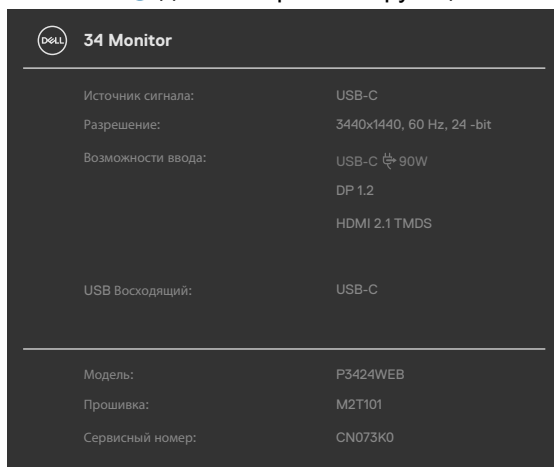

Отображение текущих настроек монитора. Нажмите  для выбора этой функции.

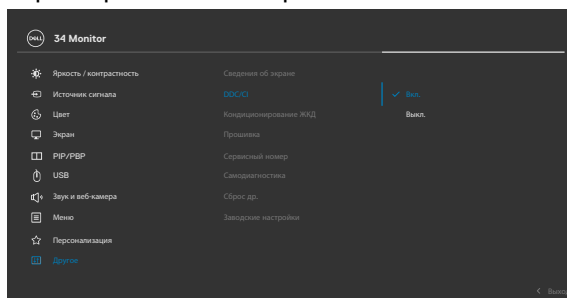

## DDC/CI

**DDC/CI** (канал отображения данных/ командный интерфейс) позволяет настраивать параметры монитора (яркость, баланс цвета и т.д.) с помощью программных средств компьютера. Выберите **Off (Выкл.)**, чтобы отключить эту функцию. Включите эту функцию для наилучшего качества просмотра и достижения оптимальных рабочих характеристик монитора.

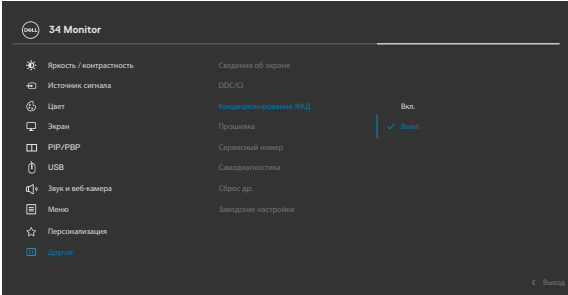

Значок Меню и вложенные меню	Описание
LCD Conditioning	<p>Помогает устранять легкие проявления остаточного изображения. В зависимости от степени остаточного изображения выполнение программы может занимать больше времени. Выберите <b>On (Вкл.)</b>, чтобы включить эту функцию.</p> 
Firmware (Микропрограмма)	<p>Отображение версии микропрограммы монитора.</p>
Service Tag (Сервисный код)	<p>Отображение сервисного кода. Сервисный код - это уникальный буквенно-цифровой идентификатор, позволяющий компании Dell определять технические характеристики изделия и получать сведения о гарантии.</p> <p><b>ПРИМЕЧАНИЕ:</b> Сервисный код также напечатан на этикетке, которая находится на обратной стороне крышки.</p>
Self-Diagnostics (Самодиагностика)	<p>Этот параметр используется для запуска встроенного средства диагностики. См. <b>Встроенное средство диагностики</b>.</p>
Reset Others (Сброс других параметров)	<p>Сброс всех настроек в меню <b>Others (Другие)</b> на значения по умолчанию.</p> <p>Нажмите  для выбора этой функции.</p>
Factory Reset (Сброс параметров)	<p>Сброс всех предустановленных значений на заводские настройки по умолчанию.</p> <p>Эти настройки также используются для испытаний <b>ENERGY STAR®</b>.</p>



# Использование функции блокировки экранного меню

Установив блокировку кнопок управления на передней панели, можно запретить доступ к экранному меню и (или) кнопке питания.

## Установите блокировку кнопок с помощью меню Блокировка.

1. Выберите одно из следующих значений.

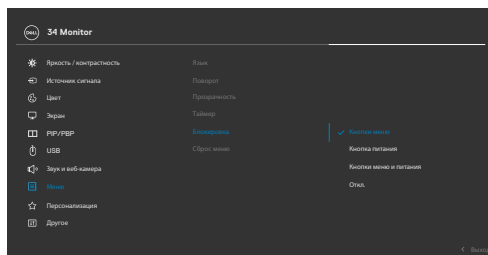

2. Отображается следующее сообщение.

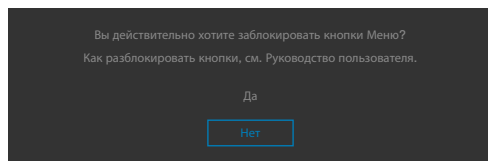

3. Выберите **Да** для блокировки кнопок. После установки блокировки при нажатии на любую кнопку управления будет отображаться значок блокировки 



## Установите блокировку кнопок с помощью джойстика.

Нажмите и удерживайте на джойстике кнопку со стрелкой влево в течение четырех секунд. На экране появится меню.

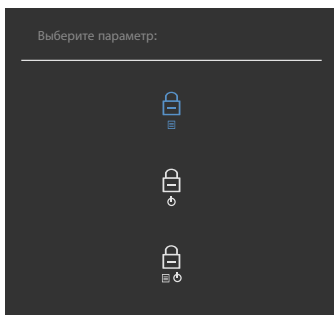

Выберите одно из следующих значений.

Параметры	Описание
1  <b>Блокировка кнопки меню</b>	Выберите это значение для блокировки функции экранного меню.
2  <b>Блокировка кнопки питания</b>	Выберите это значение для блокировки кнопки питания. При этом пользователь не сможет выключить монитор, используя кнопку питания.
3  <b>Блокировка кнопок меню и питания</b>	Этот параметр используется для блокировки экранного меню и кнопки питания от выключения монитора.



## Снятие блокировки кнопок.

Нажмите и удерживайте на джойстике кнопку со стрелкой влево в течение четырех секунд. На экране появится меню. В следующей таблице приводится описание параметров для снятия блокировки кнопок управления на передней панели.

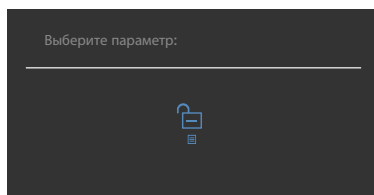

Параметры	Описание
1  <b>Снятие блокировки кнопок меню</b>	Этот значок служит для снятия блокировки функции экранного меню.
2  <b>Снятие блокировки кнопки питания</b>	Этот значок служит для снятия блокировки с кнопки питания, которая находится в режиме выключения.
3  <b>Снятие блокировки кнопок меню и питания</b>	Этот значок служит для снятия блокировки экранного меню и кнопки питания, которая находится в режиме выключения.





## Начальная настройка

При выборе элементов экранного меню Сброс параметров в разделе Другие появляется следующее сообщение.

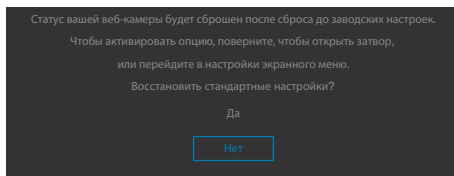

При выборе **Да** для восстановления настроек по умолчанию отображается следующее сообщение:

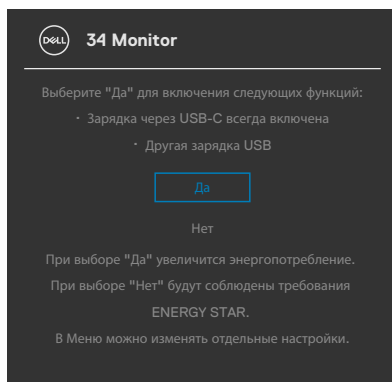

## Предупреждающие сообщения экранного меню

Если монитор не поддерживает определенное разрешение, отображается следующее сообщение.

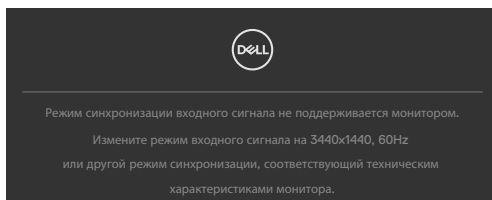

Это означает, что монитор не может выполнить синхронизацию с сигналом, полученным с компьютера. Доступные для данного монитора диапазоны частоты горизонтальной и вертикальной развертки представлены в разделе [Технические характеристики монитора](#). Рекомендованный режим: **3440 x 1440**.

Перед отключением функции DDC/CI может отображаться следующее сообщение.

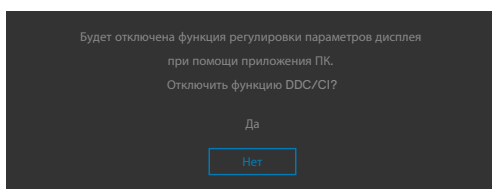

При переходе монитора в **Standby Mode (режиме ожидания)** отображается следующее сообщение.

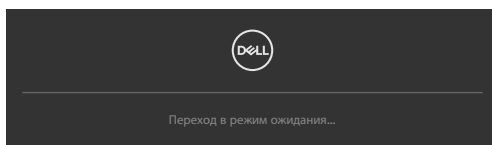

Включите компьютер и активируйте монитор для входа в [экранное меню](#).

При нажатии любой клавиши, кроме кнопки питания, отображается следующее сообщение в зависимости от выбранного входа.

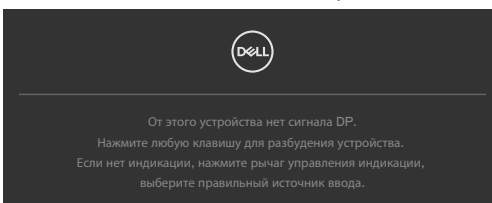

В перечисленных ниже случаях при подключении кабеля с поддержкой альтернативного режима DP alternate mode отображается сообщение.

- Если для автовыбора режима **USB-C** установлен режим запроса выбора из нескольких портов.
- Когда к монитору подключен кабель USB-C.

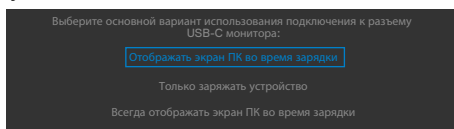

Если монитор подключен к двум и более портов, то при выборе Auto (Авто) для параметра Input Source (Источник входного сигнала) он будет переключаться на следующий порт, на который подается сигнал.

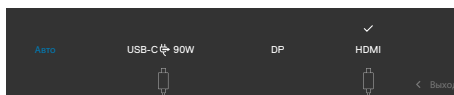

Выберите элементы экранного меню Выкл. в режиме ожидания в меню Персонализация. На экране появится следующее сообщение.

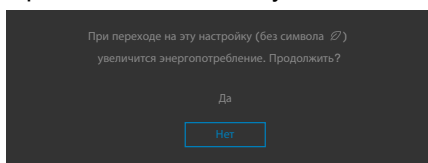

При установке уровня Яркость выше уровня по умолчанию в 75% появляется следующее сообщение.

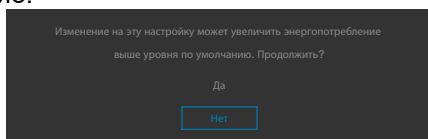

- При выборе Да сообщение о питании отображается однократно.
- При выборе Нет предупреждение о питании выводится на экран снова.
- Предупреждение о питании выводится на экран повторно только при выполнении пользователем Сброс параметров в экранном меню.



Если выбран вход USB Type-C / DP / HDMI а соответствующий кабель не подключен, отображается показанное ниже плавающее диалоговое окно.

 **ПРИМІТКА.** Повідомлення може трохи відрізнятись в залежності від підключеного вхідного сигналу.

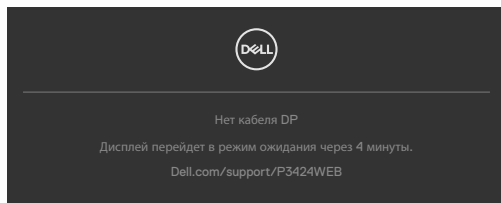

ИЛИ

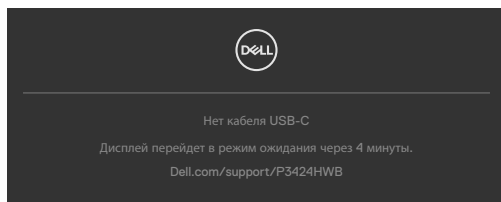

ИЛИ

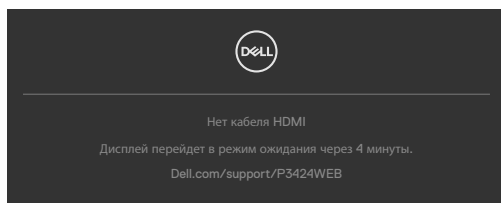

Если нажать кнопку **Teams/ Hookswitch/ Mute (Без звука)**, когда не подключен восходящий кабель USB, отображается следующее сообщение:

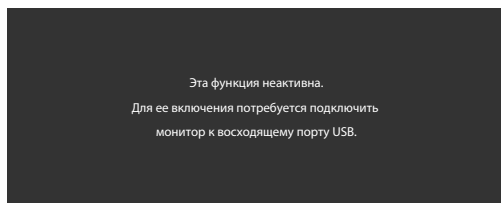

 **ПРИМЕЧАНИЕ:** Чтобы работали кнопки **Teams/ Hookswitch/ Volume down (Уменьшение громкости)/ Volume up (Увеличение громкости)/ Mute (Без звука)**, необходимо подключить ПК к монитору восходящим кабелем USB (Type-A - Type-B или Type-C - Type-C)

Подробные сведения см. в разделе [Поиск и устранение неисправностей](#).



## Установка максимального разрешения

 **ПРИМЕЧАНИЕ.** Выполняемые действия могут незначительно отличаться в зависимости от вашей версии Windows.

Для установки максимального разрешения для монитора выполните следующие действия.

В Windows 8.1:

1. Для ОС Windows 8.1: выберите плитку Desktop tile (Плитка рабочего стола) для перехода к классическому рабочему столу.
2. Щелкните правой кнопкой на рабочем столе и нажмите **Screen Resolution (Разрешение экрана)**.
3. При подключении нескольких мониторов убедитесь, что выбран **P3424WEB**.
4. Щелкните раскрывающийся список **Screen Resolution (Разрешение экрана)** и выберите **3440 x 1440**.
5. Нажмите **ОК**.

В Windows 10 / Windows 11:

1. Щелкните правой кнопкой на рабочем столе и нажмите **Display Settings (Параметры экрана)**.
2. При подключении нескольких мониторов убедитесь, что выбран **P3424WEB**.
3. В раскрывающемся списке Display Resolution (Разрешение экрана) выберите пункт **3440 x 1440**.
4. Нажмите **Keep changes (Сохранить изменения)**.

Если разрешения **3440 x 1440** нет в списке, обновите драйвер видеокарты до последней версии. В зависимости от компьютера выполните одно из следующих действий.

При наличии настольного или портативного компьютера Dell:

- Зайдите на веб-сайт <https://www.dell.com/support>, введите сервисный код и загрузите новейший драйвер для видеокарты.

Если используется компьютер другого производителя (настольный или портативный):

- Перейдите на веб-сайт службы поддержки производителя, если вы используете компьютер другого производителя, отличного от Dell, и загрузите последнюю версию графических драйверов.
- Перейдите на веб-сайт производителя видеокарты и загрузите последнюю версию графических драйверов.



# Настройка Windows Hello

В ОС Windows® 10 / Windows® 11:

В ОС Windows нажмите меню Пуск, щелкните **Settings (Параметры)**.

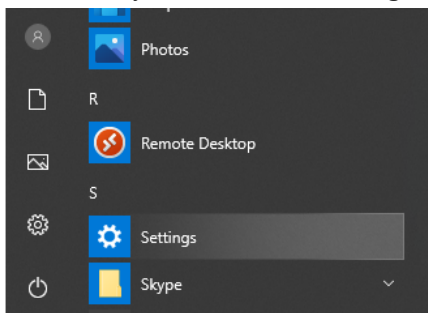

Нажмите **Accounts (Учетные записи)**.

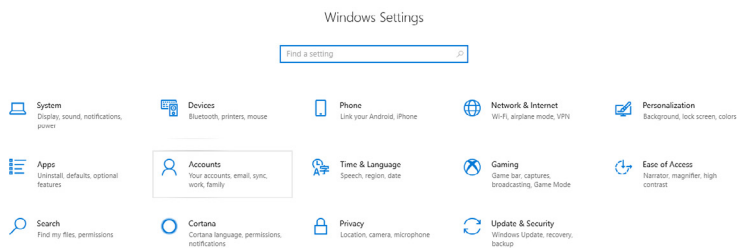

Нажмите **Sign-in options (Варианты входа)**. Перед тем, как зарегистрироваться в Windows Hello, нужно установить ПИН-код.

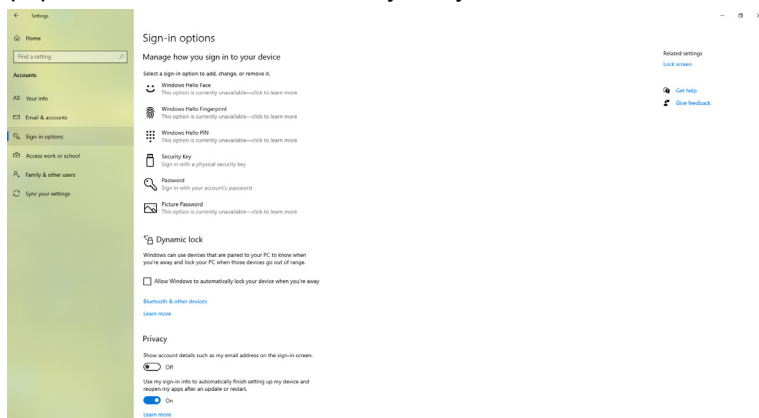

Войдите в **Set up a PIN (Установка ПИН-кода)**, выберите **PIN (ПИН-код)** и нажмите **Add (Добавить)**. Введите новый ПИН-код и подтверждение ПИН-кода и нажмите **OK**.

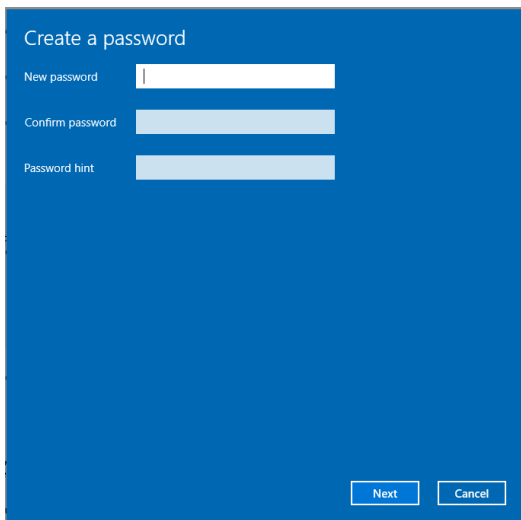

После выполнения этих действий станут доступны параметры настройки Windows Hello. Нажмите **Set up (Настройка)** под **Windows Hello** и войдите в **Windows Hello setup (настройку Windows Hello)**.

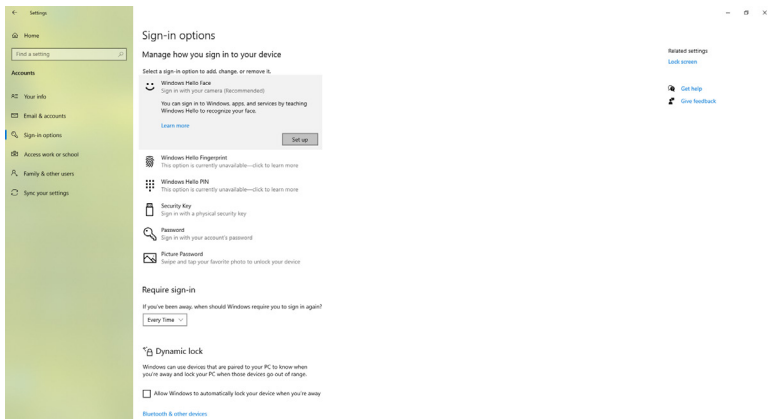

После появления следующего сообщения нажмите **Get started (Начать)**.

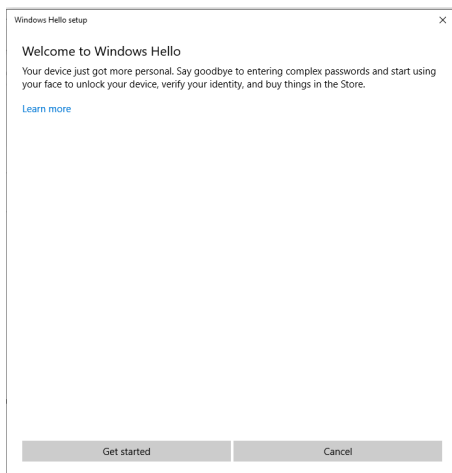

Глядя прямо на экран, сядьте так, чтобы ваше лицо находилось в центре рамки, которая появится на экране. Веб-камера сделает снимок вашего лица.

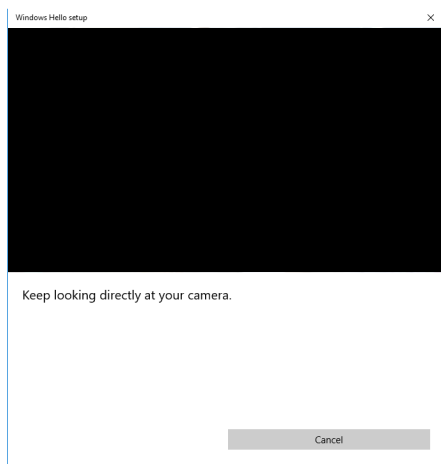



После появления следующего сообщения нажмите **Close (Заккрыть)**, чтобы выйти из меню **Windows Hello setup (настройки Windows Hello)**.

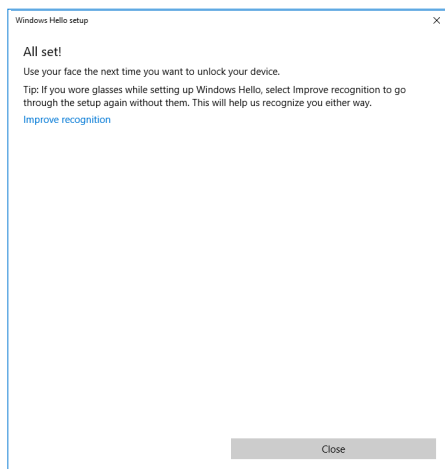

Выполнив настройку, можно улучшить качество распознавания другим способом. При необходимости нажмите **Improve recognition (Улучшить распознавание)**.



# Налаштування веб-камери монітора як налаштування за умовчанням в операційній системі

При использовании ноутбука со встроенной веб-камерой для подключения к монитору в интерфейсе диспетчера устройств можно найти встроенную веб-камеру ноутбука и веб-камеру монитора. Как правило, они включены, и по умолчанию установлено использование встроенной веб-камеры ноутбука.

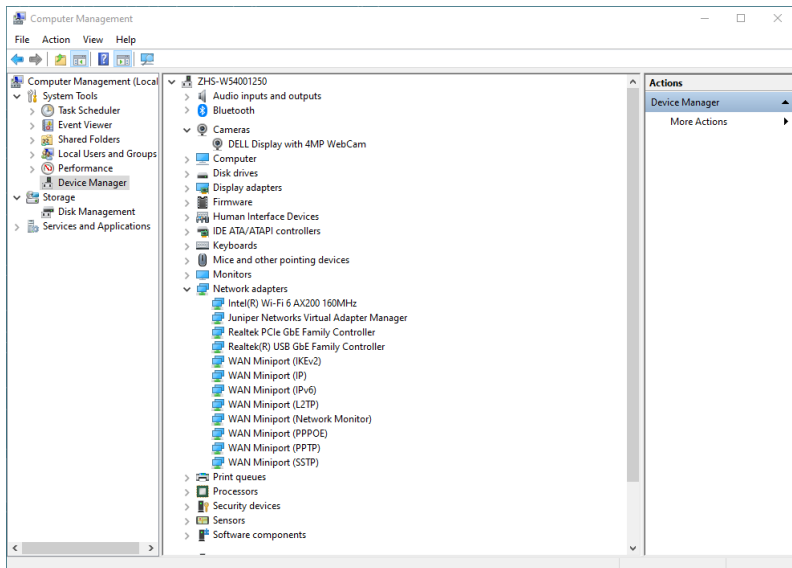

Чтобы установить использование веб-камеры монитора по умолчанию, потребуется отключить встроенную веб-камеру ноутбука. Чтобы найти и отключить встроенную веб-камеру ноутбука, следуйте приведенным ниже инструкциям.

Клацніть правою кнопкою миші на **Дисплей DELL із веб-камерою 4 МП**, а потім натисніть **Властивості**, щоб відкрити **Властивості дисплея DELL із веб-камерою 4 МП**.

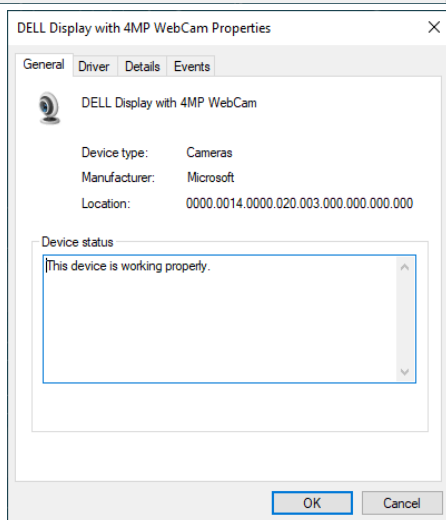
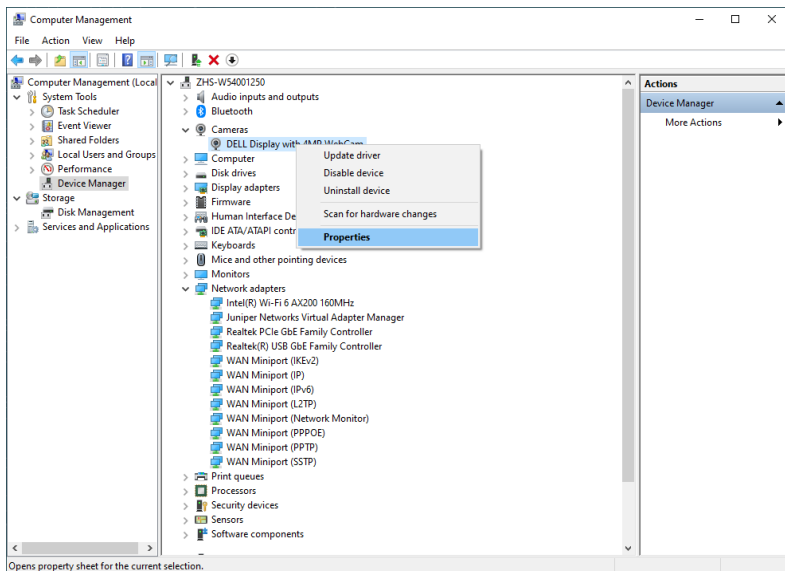

Нажмите **Details > Property (Сведения > Свойство)** и выберите **Hardware Ids (Идентификаторы оборудования)**.

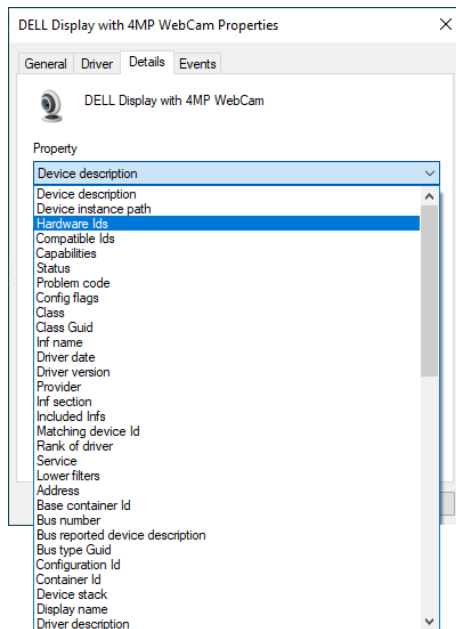

В разделе **Value (Значение)** будут отображаться идентификаторы оборудования этой Дисплей DELL из веб-камерю 4 МП. Идентификаторы оборудования встроенной веб-камеры ноутбука отличаются от идентификаторов веб-камеры монитора. Для моделей P3424WEB идентификаторы оборудования веб-камеры монитора отображаются, как показано ниже:

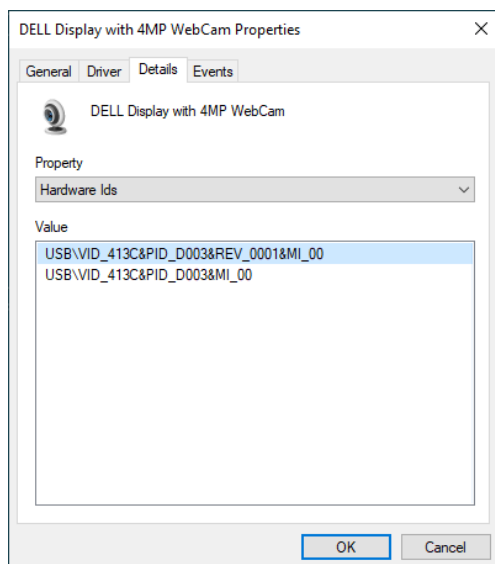

Щелкните правой кнопкой веб-камеру **PC/Notebook (ПК/Ноутбука)** с другими идентификаторами оборудования и нажмите **Disable (Отключить)**.

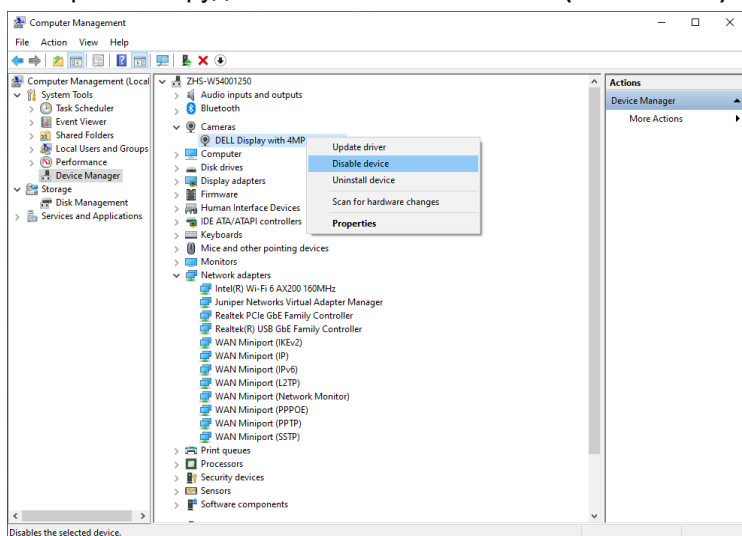

Появится следующее сообщение:

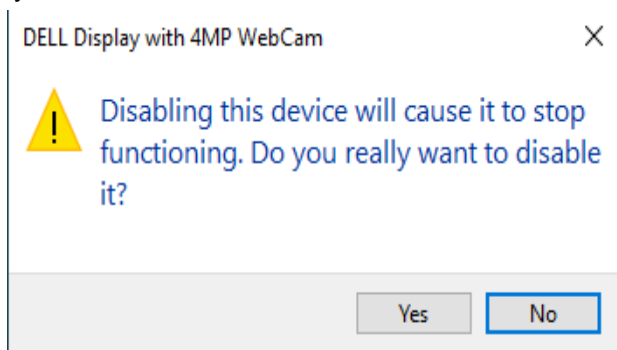

Нажмите Yes (Да). Веб-камера ноутбука теперь отключена, а веб-камера монитора будет использоваться по умолчанию. Перезапустите ноутбук.

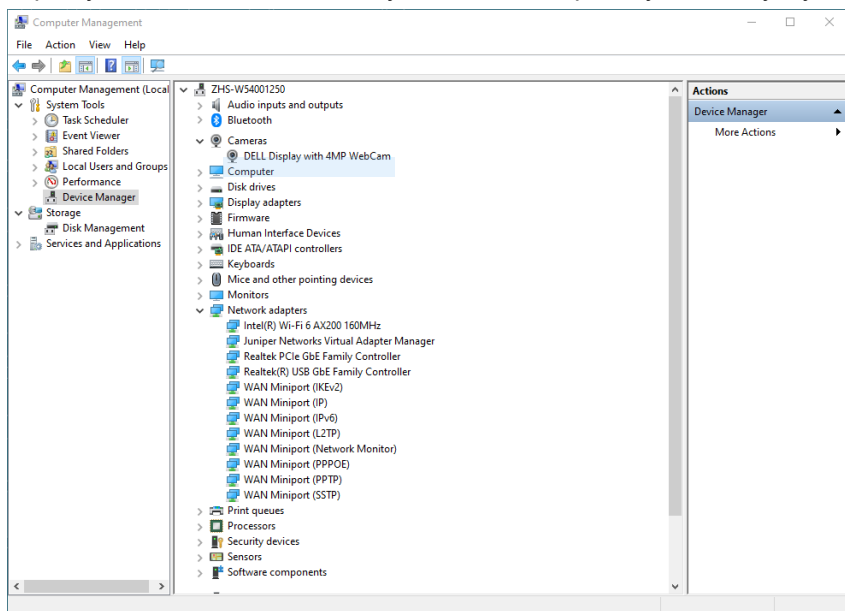

# Налаштування динаміка монітора як налаштування за умовчанням в операційній системі

Если к компьютеру подключено нескольких динамиков, чтобы установить динамик монитора устройством по умолчанию, следуйте приведенным ниже инструкциям.

Щелкните правой кнопкой Volume (Громкость) в области уведомлений панели задач Windows.



Нажмите **Playback devices (Устройства воспроизведения)** и войдите в интерфейс настроек **Sound (Звук)**.

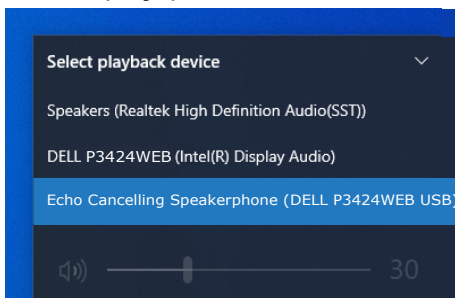

Если монитор подключен к компьютеру только кабелем HDMI или DP, то в интерфейсе настроек **Sound (Звук)** будет отображаться всего один динамик монитора: **DELL P3424WEB**.

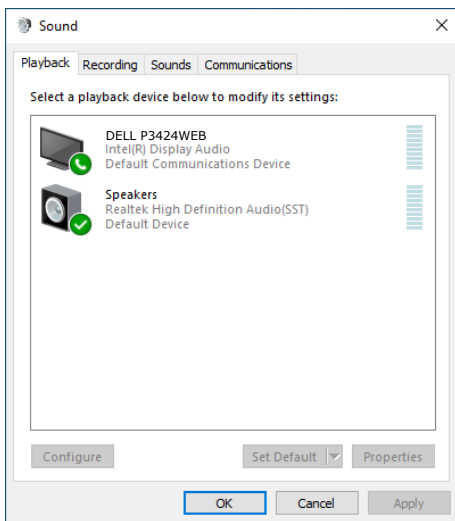

Нажмите **DELL P3424WEB**, а затем **Set Default (Установить по умолчанию)**, и динамик монитора будет использоваться по умолчанию.

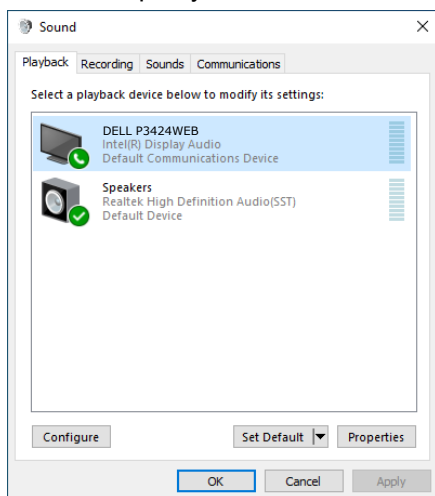

Нажмите **OK** для выхода из настройки параметров **Sound (Звук)**.

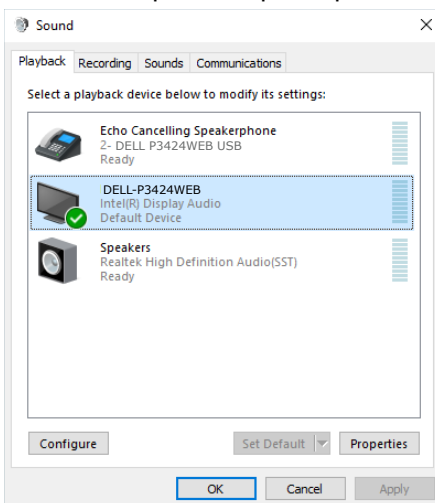

Если монитор подключен к компьютеру USB-кабелем и кабелем HDMI или DP, то в интерфейсе настроек Sound (Звук) будут отображаться два аудиоканала: **DELL P3424WEB** и **Echo Cancelling Speakerphone (устройство громкой связи с эхоподавлением) (P3424WEB)** соответственно. Монитор **P3424WEB** будет отображать варианты для двух поддерживаемых аудиоканалов.





- По аудіоканалу **Echo Cancelling Speakerphone (устройство громкой связи с эхоподавлением) (P3424WEB)** аудіопотоки передаються через USB. Это либо кабель USB-C — USB-C, либо кабель USB-A — USB-B. Поскольку поток по каналу микрофона, передается с монитора обратно на компьютер через USB, этот вариант необходим для приложений конференц-связи VoIP/UC. При этом варианте работают аудиозапись и воспроизведение.
- По аудіоканалу **DELL P3424WEB** аудіопотоки передаються через альтернативный режим HDMI/DP. При этом варианте микрофон не поддерживается. Этот вариант подходит только для воспроизведения звука.

Якість відтворення звуку є однаковою на будь-якому аудіошляху. Для програм конференцій UC компанія Dell Technologies рекомендує вибрати аудіошлях гучного зв'язку з придушенням відлуння за умовчанням.

 **ПРИМІТКА.** При виборі аудіошляху Dell P3424WEB переконайтеся, що для гучного зв'язку з придушенням відлуння встановлено середнє або високе значення, інакше максимальна гучність Dell P3424WEB може звучати тихо, оскільки вона обмежена гучністю гучного зв'язку з придушенням відлуння. Наприклад, якщо гучність гучного зв'язку з придушенням відлуння дорівнює 50 %, а гучність Dell P3424WEB, встановлена на 100 %, рівень звуку може бути таким, як у першому випадку.

## Варіант використання динаміка монітора та мікрофона

Вибір аудіошляху	Підтримуваний варіант використання	
	Беріть участь у відеоконференції та говоріть у мікрофон монітора	Слухайте відтворення аудіо/музики/відео
Гучний зв'язок з придушенням відлуння	√	√
DELL P3424WEB		√

Аудіосигнал **гучного зв'язку з придушенням відлуння**, що йде через USB-порт, підходить, коли користувач хоче говорити в мікрофон монітора.

Аудіошлях **гучного зв'язку з придушенням відлуння** допомагає усунути або зменшити виникнення відлуння під час конференц-зв'язку. Відлуння — це ненавмисне відбиття голосу користувача назад до нього, що може відволікати і викликати неприємні відчуття. Ви також можете



записати свій голос, використовуючи мікрофон, доступний на моніторі. Аудіошлях гучномовця з придушенням відлуння ідеально підходить для відеоконференцій через програми Microsoft Teams або Zoom.

Звук **Dell P3424WEB** з використанням шляху I2S підходить, коли користувач хоче тільки слухати відтворюване аудіо/музику/відео і немає необхідності говорити або записувати голос користувача.

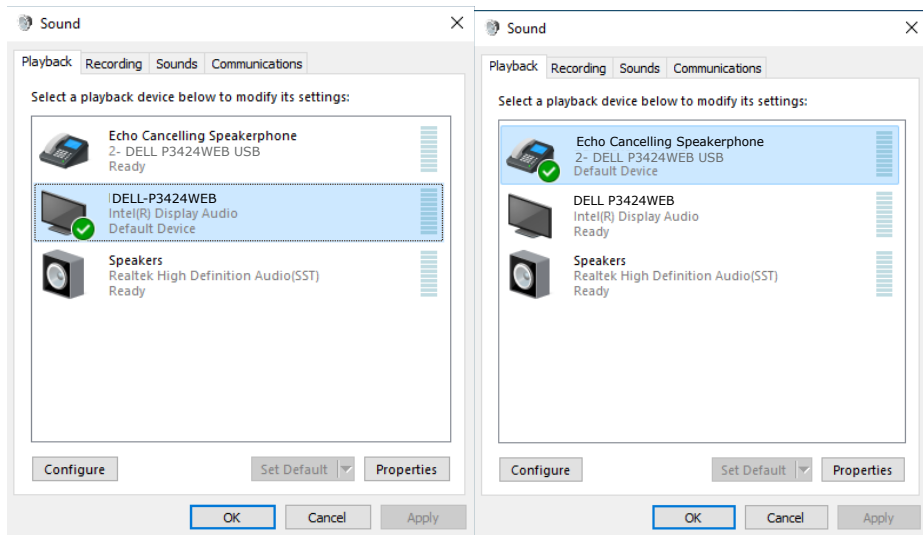

# Поиск и устранение неисправностей

**⚠ ОСТОРОЖНО!** Перед тем, как выполнять любые действия, изложенные в данном разделе, прочтите [Инструкции по технике безопасности](#).

## Самодиагностика

Монитор оснащен функцией самодиагностики, которая позволяет проверять исправность его работы. Если монитор правильно подключен к компьютеру, но его экран остается темным, выполните следующие действия для запуска средства самодиагностики.

1. Выключите компьютер и монитор.
2. Отключите видеокабель от задней панели компьютера. Для надлежащей работы функции самодиагностики отсоедините все цифровые и аналоговые кабели от задней панели компьютера.
3. Включите монитор.

Плавающее диалоговое окно должно появиться на экране (на черном фоне), если монитор работает исправно, но не может обнаружить видеосигнал. В режиме самодиагностики индикатор питания остается белым. А также в зависимости от выбранного входа на экране непрерывно прокручивается одно из показанных ниже диалоговых окон.

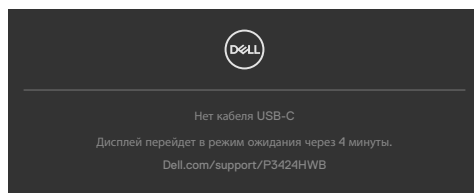
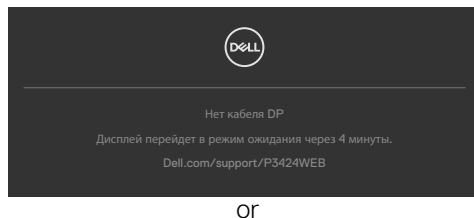

4. Это окно также появляется в обычном режиме работы системы в случае отсоединения или повреждения видеокабеля.
5. Выключите монитор и подключите заново видеокабель; затем включите компьютер и монитор.

Если экран монитора остается пустым после выполнения вышеуказанной процедуры, проверьте видеоконтроллер и компьютер, так как монитор работает исправно.



## Встроенные средства диагностики

Монитор оснащен встроенным средством диагностики, которое помогает определить, связаны ли возникшие неполадки экрана с неисправностью монитора либо компьютера и видеокарты.

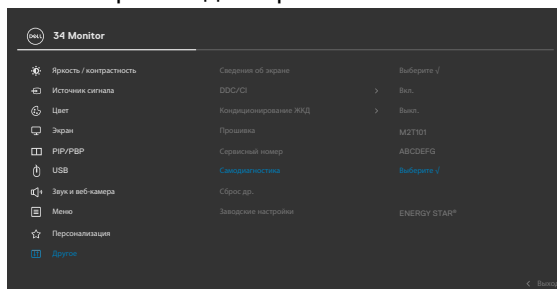

**Для запуска встроенного средства диагностики выполните следующие действия.**

1. Проверьте чистоту экрана (отсутствие частиц пыли на поверхности экрана).
2. Выберите элементы экранного меню самодиагностики в разделе «Другое».
3. Нажмите кнопку-джойстик, чтобы запустить диагностику. Отображается серый экран.
4. Осмотрите экран на наличие дефектов и аномалий.
5. Снова переключите регулятор джойстика, пока не появится красный экран.
6. Осмотрите экран на наличие дефектов и аномалий.
7. Повторяйте действия 5 и 6 для отображения экранов зеленого, синего, черного и белого цвета. Осмотрите их на наличие аномалий или дефектов.

Появление текстового окна означает, что диагностика завершена. Для выхода снова переключите регулятор джойстика.

Если в процессе использования встроенного средства диагностики дефектов экрана не выявлено, значит, монитор работает исправно. Проверьте видеокарту и компьютер.



## Распространенные проблемы

В следующей таблице содержатся общие сведения о распространенных проблемах монитора, с которыми могут столкнуться пользователи, а также рекомендации по их устранению.

Частые симптомы	Симптомы	Возможные способы устранения
Нет видео/индикатор питания не горит	Нет изображения	<ul style="list-style-type: none"><li>• Проверьте правильность и надежность подключения видеокабеля, соединяющего монитор с компьютером.</li><li>• Проверьте исправность электрической розетки, подключив к ней другое электрическое оборудование.</li><li>• Убедитесь, что кнопка питания полностью нажата.</li><li>• Проверьте правильность выбора источника входного сигнала в меню <b>Источник входного сигнала</b>.</li></ul>
Нет видео/индикатор питания горит	Нет изображения или слабая яркость	<ul style="list-style-type: none"><li>• Увеличьте значения яркости и контрастности в экранном меню.</li><li>• Выполните проверку функцией самодиагностики на мониторе.</li><li>• Осмотрите разъем видеокабеля на наличие погнутых или сломанных контактов.</li><li>• Запустите встроенное средство диагностики.</li><li>• Проверьте правильность выбора источника входного сигнала в меню <b>Источник входного сигнала</b>.</li></ul>
Отсутствие пикселей	На ЖК-экране имеются точки	<ul style="list-style-type: none"><li>• Отключите и снова включите питание.</li><li>• Постоянно горящий пиксель является естественным дефектом, характерным для технологии ЖКД.</li><li>• Для просмотра подробной информации о политике Dell в отношении качества мониторов и дефектов пикселей посетите веб-сайт поддержки компании Dell по адресу: <a href="https://www.dell.com/pixelguidelines">https://www.dell.com/pixelguidelines</a>.</li></ul>



Частые симптомы	Симптомы	Возможные способы устранения
Застрявшие пиксели	На ЖК-экране имеются яркие точки	<ul style="list-style-type: none"> <li>Отключите и снова включите питание.</li> <li>Постоянно горящий пиксель является естественным дефектом, характерным для технологии ЖКД.</li> <li>Для просмотра подробной информации о политике Dell в отношении качества мониторов и дефектов пикселей посетите веб-сайт поддержки компании Dell по адресу: <a href="https://www.dell.com/pixelguidelines">https://www.dell.com/pixelguidelines</a>.</li> </ul>
Проблемы яркости	Слишком темное или слишком светлое изображение	<ul style="list-style-type: none"> <li>Восстановите заводские параметры монитора.</li> <li>Отрегулируйте значения яркости и контрастности в экранном меню.</li> </ul>
Неполадки, связанные с безопасностью	Видимые признаки дыма или искрения	<ul style="list-style-type: none"> <li>Не выполняйте никаких действий по устранению неполадок.</li> <li>Немедленно обратитесь в компанию Dell.</li> </ul>
Эпизодические неисправности	Монитор плохо включается и выключается	<ul style="list-style-type: none"> <li>Проверьте правильность и надежность подключения видеокабеля, соединяющего монитор с компьютером.</li> <li>Восстановите заводские параметры монитора.</li> <li>Выполните проверку с помощью функции самодиагностики, чтобы определить, появляются ли эпизодические неполадки в режиме самодиагностики.</li> </ul>
Обесцвечивание	Изображение обесцвечено	<ul style="list-style-type: none"> <li>Выполните самодиагностику монитора.</li> <li>Проверьте правильность и надежность подключения видеокабеля, соединяющего монитор с компьютером.</li> <li>Осмотрите разъем видеокабеля на наличие погнутых или сломанных контактов.</li> </ul>



Частые симптомы	Симптомы	Возможные способы устранения
Нарушена цветопередача	Цвета изображения передаются неправильно.	<ul style="list-style-type: none"> <li>• Измените настройки в Готовые режимы экранного меню Цвет в зависимости от способа применения.</li> <li>• Настройте значение R/G/B в Особый цвет экранного меню Цвет.</li> <li>• Установите для параметра Цветовой формат входа значение PC RGB или YPbPr в экранном меню Цвет.</li> <li>• Запустите встроенное средство диагностики.</li> </ul>
Остаточное изображение от статичного изображения, которое долго воспроизводится на мониторе	На экране появляется слабая тень отображаемого статичного изображения	<ul style="list-style-type: none"> <li>• Установка отключения экрана, если он не используется в течение нескольких минут. Эти параметры можно отрегулировать в меню Windows Power Options (Параметры питания Windows) или Mac Energy Saver (Экономия энергии Mac).</li> <li>• В качестве альтернативы можно использовать динамическую экранную заставку.</li> </ul>
Микрофон/ веб-камера не работает	<ul style="list-style-type: none"> <li>• Не подключен USB-кабель или неправильно выбран источник USB</li> <li>• Микрофон/ веб-камера не установлен(-а) как стандартное устройство</li> </ul>	<ul style="list-style-type: none"> <li>• Вставьте USB-кабель (Type-A – Type-B или Type-C – Type-C) и при подключении портов USB-C и USB-B переключите источник USB в экранном меню.</li> <li>• Выберите микрофон/ веб-камеру стандартной настройкой со стороны ПК.</li> <li>• Коснитесь кнопки микрофона и убедитесь, что светодиод отключения микрофона погас.</li> </ul>



## Неполадки, характерные для устройства

Проблема	Симптомы	Возможные способы устранения
Слишком маленькое изображение на экране	Изображение расположено в центре экрана, но не заполняет всю область обзора	<ul style="list-style-type: none"><li>• Проверьте параметр Соотношение сторон в экранном меню Экран.</li><li>• Восстановите заводские параметры монитора.</li></ul>
Не удается настроить монитор с помощью джойстика, расположенного на задней панели монитора	Экранное меню не выводится на экран	<ul style="list-style-type: none"><li>• Отключите монитор, отсоедините кабель питания монитора от сетевой розетки, снова подключите его и включите монитор.</li></ul>
Нет входного сигнала при нажатии клавиш пользовательского интерфейса	Нет изображения, светодиодный индикатор - белый	<ul style="list-style-type: none"><li>• Проверьте источник сигнала. Убедитесь, что компьютер не находится в режиме энергосбережения. Для этого подвигайте мышью или нажмите любую клавишу на клавиатуре.</li><li>• Проверьте правильность подключения сигнального кабеля. При необходимости подключите сигнальный кабель заново.</li><li>• Сбросьте параметры компьютера или видеоплеера.</li></ul>
Изображение не развернуто на весь экран	Изображение не может заполнить экран по высоте или по ширине	<ul style="list-style-type: none"><li>• Из-за различий в видеоформатах (соотношении сторон) DVD монитор может работать в полноэкранный режиме.</li><li>• Запустите встроенное средство диагностики.</li></ul>
Нет изображения при подключении к ПК через интерфейс DP	Черный экран	<ul style="list-style-type: none"><li>• Проверьте, по какому стандарту DP сертифицирована ваша видеокарта. Загрузите и установите новейший драйвер для видеокарты.</li><li>• Некоторые видеокарты с DP 1.1a не поддерживают мониторы с DP 1.2, DP1.4.</li></ul>





Проблема	Симптомы	Возможные способы устранения
Отсутствует изображение при использовании подключения USB Type-C к компьютеру, ноутбуку и другим устройствам	Пустой экран	<ul style="list-style-type: none"> <li>• Убедитесь, что интерфейс USB тип C устройства поддерживает режим DP alternate mode.</li> <li>• Проверьте, достаточно ли устройству зарядки мощностью 90 Ватт.</li> <li>• Интерфейс USB тип C устройства не поддерживает режим DP alternate mode.</li> <li>• Установите Windows в режим «Проецирование».</li> <li>• Убедитесь, что кабель USB тип C не поврежден.</li> </ul>
Зарядка не осуществляется при подключении к компьютеру, ноутбуку и т.п. посредством порта USB Type-C	Не выполняется зарядка	<ul style="list-style-type: none"> <li>• Удостоверьтесь, что устройство поддерживает требуемый профиль зарядки: 5 В, 9 В, 15 В, 20 В.</li> <li>• Проверьте, не требуется ли ноутбуку адаптер питания &gt; 90 Ватт.</li> <li>• Если ноутбуку требуется адаптер питания &gt; 90 Ватт, зарядка через подключение USB Type-C может не выполняться.</li> <li>• Убедитесь, что используется только адаптер, утвержденный компанией Dell или поставляемый в комплекте с устройством.</li> <li>• Убедитесь, что кабель USB тип C не поврежден.</li> </ul>



<b>Проблема</b>	<b>Симптомы</b>	<b>Возможные способы устранения</b>
Зарядка прерывается при подключении к компьютеру, ноутбуку и т.п. посредством порта USB Type-C	периодическая зарядка	<ul style="list-style-type: none"> <li>• Проверьте, не превышает ли максимальная потребляемая мощность устройства 90 Вт.</li> <li>• Убедитесь, что используется только адаптер, утвержденный компанией Dell или поставляемый в комплекте с устройством.</li> <li>• Убедитесь, что кабель USB тип C не поврежден.</li> </ul>
Отсутствует подключение к сети	Сеть сброшена или работает с перебоями	<ul style="list-style-type: none"> <li>• убедитесь, что в экранном меню выбран приоритет данных. Не переключайте кнопку питания Выкл./Вкл., если установлено подключение к сети. Кнопка питания должна быть Вкл.</li> </ul>



Проблема	Симптомы	Возможные способы устранения
Порт ЛВС не работает	Проблема настройки ОС или подключения кабеля	<ul style="list-style-type: none"> <li>• Убедитесь, что на вашем компьютере установлены последние версии BIOS и драйверов для компьютера.</li> <li>• Убедитесь, что в диспетчере устройств Windows установлен контроллер RealTek Gigabit Ethernet.</li> <li>• Если в вашей настройке BIOS имеется параметр ЛВС/ GBE Включено/ Выключено , установите значение Включено.</li> <li>• Убедитесь, что кабель Ethernet надежно подключен к монитору и концентратору/ маршрутизатору/ брандмауэру.</li> <li>• Проверьте индикатор состояния кабеля Ethernet, чтобы узнать, установлено ли соединение. Заново подключите оба конца кабеля Ethernet, если индикатор не горит.</li> <li>• Сначала выключите компьютер и отключите кабель Type-C и шнур питания монитора от розетки. Затем включите компьютер, включите в розетку шнур питания и подключите кабель Type-C.</li> </ul>



Проблема	Симптомы	Возможные способы устранения
Кнопки монитора (Mute (Выкл. звук)/ Volume down (Уменьшение громкости звука)/ Volume up (Увеличение громкости звука)/ Hookswitch) не работают с приложением Microsoft Teams®	Кнопки монитора (Mute (Выкл. звук)/ Volume down (Уменьшение громкости звука)/ Volume up (Увеличение громкости звука)/ Hookswitch) не работают с приложением Microsoft Teams® с Chrome OS / Ubuntu	<p>Приложение Microsoft Teams® используется для выполнения следующих задач:</p> <ul style="list-style-type: none"> <li>• Значок вызова - прием/ отмена вызова</li> <li>• Регулятор Volume down (Уменьшение громкости звука)/ Volume up (Увеличение громкости звука)</li> <li>• Выкл./ Выкл. микрофона</li> <li>• Включение/выключение видео</li> </ul>
Гарнитура с микрофоном (комбинированным разъемом 3,5 мм) не работает с кнопкой выкл./вкл. звук монитора	Гарнитура с микрофоном (комбинированным разъемом 3,5 мм) не работает с кнопкой выкл./вкл.	<ul style="list-style-type: none"> <li>• Используйте значок микрофона в приложении УК (например, Microsoft Teams, Skype для бизнеса, Zoom и др.) для выкл./вкл. звука</li> <li>• Виберіть аудіошлях «Гучний зв'язок з придушенням відлуння» в меню «Налаштування звуку» в програмі UC.</li> <li>• Підключіть кабель з USB-C на C або кабель USB-A to B.</li> </ul>
При нажатии кнопки Volume down (Уменьшение громкости звука)/ Volume up (Увеличение громкости звука) или Mute (Выкл. звук) светодиодный индикатор не мигает	При нажатии кнопки Volume down (Уменьшение громкости звука)/ Volume up (Увеличение громкости звука) или Mute (Выкл. звук) светодиодный индикатор не мигает в случае подключения только к HDMI или DP	Подключите кабель USB-A — USB-B



<b>Проблема</b>	<b>Симптомы</b>	<b>Возможные способы устранения</b>
Не работает веб-камера или микрофон	Камера или микрофон не работает только при подключении к интерфейсу HDMI или DP	Подключите кабель USB-A — USB-B
Порт Ethernet (RJ45) не подключается к Интернету	Порт Ethernet (RJ45) не подключается к Интернету в ОС Win 10 / Win 11	Измените Энергосбережение контроллера ЛВС с Enable (Включить) на Disable (Отключить)
Нет звука из динамиков	Отсутствует звук из динамиков при воспроизведении аудио/видео в системе	<ul style="list-style-type: none"> <li>• Убедитесь, что в своей системе в качестве устройства воспроизведения по умолчанию вы установили Echo Cancelling Speakerphone (Устройство громкой связи с эхоподавлением) или DELL P3424WEB.</li> <li>• Выключите монитор, отсоедините кабель питания монитора от сетевой розетки, снова подключите его и включите монитор.</li> <li>• Восстановите заводские настройки монитора.</li> </ul>



Проблема	Симптомы	Возможные способы устранения
Громкость динамика низкая или тихий звук	Громкость динамика низкая или тихий звук, если в интерфейсе настроек Sound (Звук) выбран параметр динамика <b>DELL P3424WEB</b>	<ul style="list-style-type: none"> <li>• Повысьте громкость динамика для параметра <b>DELL P3424WEB</b> до максимального в интерфейсе настроек Sound (Звук)</li> <li>• Нажмите кнопку увеличения громкости аудиоканала <b>DELL P3424WEB</b></li> <li>• Если выбран аудиоканал <b>DELL P3424WEB</b>, убедитесь, что громкость аудиоканала Echo Cancelling Speakerphone (устройство громкой связи с эхоподавлением) установлена в среднее или высокое значение. В противном случае, максимальная громкость канала <b>DELL P3424WEB</b> может показаться слабой, так как ограничена громкостью аудиоканала Echo Cancelling Speakerphone (устройство громкой связи с эхоподавлением). Например, если громкость канала Echo Cancelling Speakerphone (устройство громкой связи с эхоподавлением)— 50 %, а громкость канала <b>DELL P3424WEB</b>, установленная в 100 %, будет иметь такую же громкость, как и в другом канале.</li> </ul>
Нет звука из динамика	При вызове в Teams/Zoom нет звука из динамика.	<ul style="list-style-type: none"> <li>• Выберите тот же самый аудиоканал в приложении Teams/Zoom, что и для настройки Sound (Звук) операционной системы.</li> </ul>



Проблема	Симптомы	Возможные способы устранения
Кнопки Volume up (Увеличение громкости звука) / Volume down (Уменьшение громкости звука) на мониторе не синхронизированы с операционной системой	При нажатии кнопок Volume up (Увеличение громкости звука) / Volume down (Уменьшение громкости звука) на мониторе громкость звука в операционной системе не увеличивается / не уменьшается.	<ul style="list-style-type: none"> <li>• Выберите аудиоканал Echo Cancelling Speakerphone (Устройство громкой связи с эхоподавлением) в настройке Sound (Звук) операционной системы своего ноутбука.</li> <li>• Выберите аудиоканал Echo Cancelling Speakerphone (Устройство громкой связи с эхоподавлением) в приложении UC.</li> <li>• Подключите кабель USB-C – C или кабель USB-A – B.</li> </ul>
Веб-камера не обнаружена	Веб-камера не определяется в диспетчере устройств Windows	<ul style="list-style-type: none"> <li>• Убедитесь, что восходящий USB-кабель подключен к монитору и компьютеру или ноутбуку.</li> <li>• Проследите, чтобы для функции Webcam &amp; Presence Sensor (Веб-камера и датчик присутствия) в экранном меню было выбрано значение Enable (Включить).</li> <li>• Отключите и снова подключите восходящий USB-кабель к компьютеру или ноутбуку.</li> </ul>
	Веб-камера не обнаружена в приложении Dell Peripheral Manager для ПО Windows	<ul style="list-style-type: none"> <li>• Для обеспечения поддержки монитора P3424WEB используйте приложение Dell Peripheral Manager версии 1.7.0 или более поздней версии.</li> </ul>



Проблема	Симптомы	Возможные способы устранения
Веб-камера не подключается или не отключается	Камера монитора не обнаруживается / Невозможно переключиться обратно на камеру компьютера	<ul style="list-style-type: none"> <li>• Восстановите заводские настройки монитора.</li> <li>• Выключите монитор, отсоедините кабель питания монитора от сетевой розетки, снова подключите его и включите монитор.</li> <li>• Снова выберите камеру монитора в настройке Camera / Video (Камера/Видео) приложения для конференц-связи UC.</li> </ul>
Микрофон отключен	Микрофон отключен в диспетчере устройств Windows	<ul style="list-style-type: none"> <li>• Убедитесь, что восходящий USB-кабель подключен к монитору и компьютеру или ноутбуку.</li> <li>• Проследите, чтобы в экранном меню для опции Microphone (Микрофон) было выбрано значение Unmute (Вкл. звук).</li> <li>• Отключите и снова подключите восходящий USB-кабель к компьютеру или ноутбуку.</li> <li>• Убедитесь, что микрофон активен/включен в мониторе. Если светодиодный индикатор отключения микрофона горит постоянным красным светом (т. е. микрофон отключен), нажмите кнопку микрофона, чтобы включить микрофон.</li> <li>• Убедитесь, что микрофон монитора выбран, а также, что микрофон активен/включен в настройках приложения UC.</li> </ul>





Проблема	Симптомы	Возможные способы устранения
Громкость микрофона низкая или тихий звук	Громкость микрофона низкая или тихий звук у другого участника при аудио-/ видеозвонке	<ul style="list-style-type: none"> <li>• Убедитесь, что модуль веб-камеры выдвинут. Подсветка кнопки Mute (Выкл. звук) погаснет (т. е. микрофон включен).</li> <li>• Отрегулируйте расстояние между пользователем и микрофоном. Пользователь не должен сидеть слишком далеко от микрофона. Оптимальное расстояние между пользователем и микрофоном — 70 см.</li> <li>• Убедитесь, что микрофон монитора выбран, а также, что микрофон активен/включен в настройках приложения UC.</li> <li>• Увеличьте громкость микрофона в интерфейсе настроек Sound (Звук) на стороне компьютера или приложения UC.</li> </ul>
Кнопки передней панели не работают	Отсутствует ответная реакция интерфейса приложения UC при нажатии на кнопки, расположенные на динамике	<ul style="list-style-type: none"> <li>• Убедитесь, что восходящий кабель USB (Type-A — Type-B или Type-C — Type-C) подключен между компьютером и монитором.</li> <li>• Функция Mute (Выкл. звук) на некоторых платформах UC / приложениях срабатывает при нажатии кнопки Mute, но значок Mute на платформе UC не синхронизируется (на значке отображается «вкл. звук»).</li> </ul>



Проблема	Симптомы	Возможные способы устранения
Изображение с веб-камеры выглядит переэкспонированным	Изображение с веб-камеры содержит переэкспонированный фон	<ul style="list-style-type: none"> <li>• Отрегулируйте окружающее освещение. Убедитесь, что монитор установлен в хорошо освещенном месте, предпочтительно с потолочным освещением. Пользователь должен избегать тусклого/темного фона. Пользователю следует не допускать установку монитора, когда его экран обращен к окну с ярким прямым солнечным светом.</li> <li>• С другой стороны, для регулировки настройки цвета веб-камеры можно использовать приложение Dell Peripheral Manager.</li> </ul>
Изображение с веб-камеры выглядит зернистым или темным	Изображение с веб-камеры выглядит зернистым или темным	<ul style="list-style-type: none"> <li>• Отрегулируйте окружающее освещение. Убедитесь, что монитор установлен в хорошо освещенном месте, предпочтительно с потолочным освещением. Пользователь должен избегать тусклого окружающего освещения.</li> </ul>
Изображение с веб-камеры выглядит размытым	Изображение с веб-камеры выглядит зернистым или не четким.	<ul style="list-style-type: none"> <li>• протрите переднюю поверхность веб-камеры чистой и слегка влажной тканью.</li> <li>• Отрегулируйте расстояние между пользователем и камерой. Пользователь не должен сидеть слишком далеко от камеры. Оптимальное расстояние между пользователем и камерой составляет 70 см.</li> </ul>
Громкость микрофона в Teams	Громкость микрофона в Teams меньше, чем в Zoom	<ul style="list-style-type: none"> <li>• Это нормально, поскольку настройки громкости в Teams и Zoom различаются.</li> </ul>



Проблема	Симптомы	Возможные способы устранения
Мини-окно Teams/ Zoom искажено	Изображение в мини-окне Teams/ Zoom искажено	<ul style="list-style-type: none"> <li>• Это нормально. Разрешение маленьких изображений уменьшается, если основное изображение имеет высокое разрешение (2K). Если выбрано более низкое разрешение (720P и 1080P), разницы между изображениями не будет заметно.</li> </ul>
Плохое качество изображения	Качество изображения на мониторе было плохим	<p>Всегда плохое:</p> <ul style="list-style-type: none"> <li>• Убедитесь, что компьютер поддерживает интерфейс USB 3.0.</li> <li>• Некоторые компьютеры оснащены портами USB 3.0, USB 2.0 и USB 1.1. Убедитесь, что используется подходящий порт.</li> </ul> <p>Иногда плохое:</p> <ul style="list-style-type: none"> <li>• Сетевое подключение влияет на качество изображения, убедитесь, что с сетью все в порядке.</li> </ul>
Бесконтактный датчик не работает	Функция обнаружения присутствия / пробуждения не работает	<ul style="list-style-type: none"> <li>• При вызове в Teams/Zoom функция пробуждения не работает — это нормально.</li> <li>• Она работает, если пользователь не использует Teams/Zoom.</li> </ul>



<b>Проблема</b>	<b>Симптомы</b>	<b>Возможные способы устранения</b>
Записанное видео стало размытым.	Измените разрешение камеры монитора на 480р, выполните запись с помощью приложения камеры, сохраните ее и потом воспроизведите записанное. Имеют место искажения в виде мозаики на видео.	<ul style="list-style-type: none"> <li>• Измените разрешение камеры монитора на 720р или выше.</li> </ul>
Ноутбук не заряжается через USB-C	Ноутбук мощностью $\geq 180W$ не заряжается при подключении к порту USB-C монитора P3424WEB	<ul style="list-style-type: none"> <li>• Подключите ноутбук через блок питания</li> </ul>
Ноутбук не может включиться	Когда уровень заряда аккумуляторной батареи ноутбука составляет 0 %, ноутбук не может включиться при подключении кабеля USB-C к монитору	<ul style="list-style-type: none"> <li>• Подключите ноутбук через блок питания</li> </ul>
Беспроводная мышь не работает плавно и тормозит.	Подключите восходящий кабель USB к устройству DUT. Расстояние более одного метра, мышь 2.4 ГГц не работает.	<ul style="list-style-type: none"> <li>• Обходное решение: <ul style="list-style-type: none"> <li>а) подключитесь к порту быстрого доступа;</li> <li>б) подключите адаптер USB 2.4 ГГц с помощью кабеля USB-A типа «штырь – гнездо» (0.5 м).</li> </ul> </li> </ul>



<b>Проблема</b>	<b>Симптомы</b>	<b>Возможные способы устранения</b>
При закрытии крышки после перезагрузки системы MacBook на мониторе появляется черный экран.	Когда вы закрываете крышку MacBook и перезапускаете MacBook, на мониторе появляется черный экран.	<ul style="list-style-type: none"> <li>• Подвигайте мышью или нажмите клавишу на клавиатуре для пробуждения MacBook.</li> <li>• На мониторе включите настройку быстрого пробуждения: Personalize (Персонализация) -&gt; Fast Wakeup (Быстрое пробуждение) -&gt; on (вкл.).</li> </ul>



# Особые проблемы Microsoft® Teams® / Skype for Business®

Характерные симптомы	Симптомы	Возможные способы устранения
Кнопка Teams не работает	Кратковременно нажмите кнопку Teams, чтобы открыть приложение Teams приоритетном режиме	<ul style="list-style-type: none"><li>• Убедитесь, что восходящий кабель USB (Type-A — Type-B или Type-C — Type-C) подключен между компьютером и монитором.</li><li>• Убедитесь, что приложение Teams вошло в систему и уже работает в фоновом режиме. Подсветка кнопки Teams загорится постоянным белым светом.</li><li>• Убедитесь, что в учетной записи используется режим «Только Teams». Администратор пользователей должен включить в учетной записи режим «Только Teams».</li><li>• Кнопка Teams будет работать только с приложением Teams в режиме «Только Teams». В корпоративной среде настройки могут отличаться, поэтому кнопка Teams на мониторе не работает. Проконсультируйтесь со своим системным администратором.</li></ul>
Кнопка <b>Hookswitch</b> не работает	Кратковременное нажатие кнопки <b>Hookswitch</b> не приводит к ответу на вызов	<ul style="list-style-type: none"><li>• Убедитесь, что восходящий кабель USB (Type-A — Type-B или Type-C — Type-C) подключен между компьютером и монитором.</li><li>• Убедитесь, что в учетной записи используется режим «Только Teams». Администратор пользователей должен включить в учетной записи режим «Только Teams».</li></ul>



Кнопка <b>Mute</b> не работает	При нажатии на кнопку <b>Mute</b> микрофон не включается и не выключается	<ul style="list-style-type: none"> <li>• Убедитесь, что восходящий кабель USB (Type-A — Type-B или Type-C — Type-C) подключен между компьютером и монитором.</li> <li>• Убедитесь, что модуль веб-камеры выдвинут. Подсветка кнопки Mute (Выкл. звук) погаснет (т. е. микрофон включен).</li> <li>• Убедитесь, что в учетной записи используется режим «Только Teams». Администратор пользователей должен включить в учетной записи режим «Только Teams».</li> </ul>
Отсутствует изображение с веб-камеры	Отсутствует изображение с веб-камеры при использовании Skype for Business (SfB)	<ul style="list-style-type: none"> <li>• Убедитесь, что модуль веб-камеры выдвинут.</li> <li>• Выберите «Веб-камера RGB монитора Dell» в качестве камеры в настройках Skype Video Device (Видеоустройства Skype).</li> </ul>
Веб-камера занята	Веб-камера занята и не может использоваться	<ul style="list-style-type: none"> <li>• Избегайте одновременного запуска нескольких программ для конференций. Пока вы используете «программное обеспечение для конференций А», закройте другое «программное обеспечение для конференций В».</li> </ul>



## Неполадки, характерные для USB (Универсальная последовательная шина)

Характерные симптомы	Симптомы	Возможные способы устранения
Не работает USB интерфейс	Не работают периферийные USB устройства	<ul style="list-style-type: none"><li>• Проверьте, включен ли экран.</li><li>• Заново подсоедините восходящий кабель к компьютеру.</li><li>• Заново подсоедините периферийные USB устройства (к нисходящему разъему).</li><li>• Выключите и снова включите монитор.</li><li>• Перезагрузите компьютер.</li><li>• Для определенных устройств USB, таких как портативные жесткие диски, требуются источники большей мощности; подключите диск напрямую к компьютеру.</li></ul>
Медленно работает интерфейс super speed USB 3.2 Gen1.	Периферийные устройства super speed USB 3.2 Gen1 не работают или работают медленно	<ul style="list-style-type: none"><li>• Убедитесь, что компьютер поддерживает интерфейс USB 3.0.</li><li>• Некоторые компьютеры оснащены портами USB 3.0, USB 2.0 и USB 1.1. Убедитесь, что используется подходящий порт.</li><li>• Заново подсоедините восходящий кабель к компьютеру.</li><li>• Заново подсоедините периферийные USB устройства (к нисходящему разъему).</li><li>• Перезагрузите компьютер.</li></ul>
Работа беспроводных периферийных устройств USB прекращается при подключении устройства USB 3.0	Беспроводные периферийные устройства USB медленно отвечают или работают только при сокращении расстояния между ними и соответствующим приемником	<ul style="list-style-type: none"><li>• Увеличьте расстояние между периферийными устройствами USB 3.0 и беспроводным приемником USB.</li><li>• Установите беспроводной приемник USB как можно ближе к беспроводным периферийным устройствам USB.</li><li>• Используя кабельный удлинитель USB, расположите приемник USB как можно дальше от порта USB 3.0.</li></ul>





# нормативные требования

## Уведомления ФКС (только для США) и прочие нормативные требования

Для просмотра информации об уведомлениях ФКС и прочих нормативных требованиях посетите веб-сайт, посвященный выполнению нормативных требований, по адресу: [https://www.dell.com/regulatory\\_compliance](https://www.dell.com/regulatory_compliance)

## База данных продукции ЕС, в которой представлена маркировка энергоэффективности и информационный листок изделия

P3424WEB: <https://eprel.ec.europa.eu/qr/1378998>

## Этот ярлык и информация предназначены только для Узбекистана

Изготовитель:	DELL
Модель	P3424WEB
Класс энергоэффективности	A
Энергопотребление во включенном состоянии Вт/см <sup>2</sup>	0.012
Годовое энергопотребление во включенном состоянии кВт/ч в год	46
Потребление энергии в режиме ожидания Вт	0.37
Энергопотребление в выключенном состоянии Вт	0.26
Коэффициент мощности	0.72



# Обращение в компанию Dell

Для покупателей в США: позвоните по тел. 800-WWW-DELL (800-999-3355)

 **ПРИМЕЧАНИЕ:** Доступность зависит от страны и продукта, поэтому некоторые сервисы могут быть недоступны в вашей стране.

 **ПРИМЕЧАНИЕ:** При отсутствии подключения к Интернету контактные данные можно посмотреть в счете, упаковочной ведомости, квитанции или каталоге продукции Dell.

Dell предоставляет несколько вариантов поддержки и обслуживания по Интернету и по телефону. Их доступность зависит от конкретной страны и изделия, поэтому некоторые услуги могут отсутствовать в вашем регионе.

- Получение содержания поддержки для мониторов. См. <https://www.dell.com/support/monitors>.
- Для обращения в компанию Dell по вопросам сбыта, технической поддержки или обслуживания покупателей см. <https://www.dell.com/contactdell>.

