

PANTUM

WWW.PANTUM.COM

Pantum M6700/M6800 Series

Pantum M7100/M7200 Series

Монохромное лазерное МФУ



Перед использованием принтера рекомендуется внимательно ознакомиться с данным Руководством

Предисловие

Добро пожаловать в мир продуктов Pantum!

Мы благодарим вас за выбор продуктов Pantum!

Для защиты ваших интересов внимательно ознакомьтесь со следующими инструкциями.

Для получения более подробной информации посетите наш официальный веб-сайт

(www.pantum.com).

Правовые вопросы

Товарный знак

Pantum и логотип Pantum являются зарегистрированными товарными знаками Zhuhai Pantum Electronics Co., Ltd.

Microsoft®, Windows®, Windows Server® и Windows Vista® являются товарными знаками корпорации Microsoft в США или других странах и регионах.

Apple, AirPrint, Mac, and macOS are trademarks of Apple Inc., registered in the U.S. and other countries. Use of the Works with Apple badge means that an accessory has been designed to work specifically with the technology identified in the badge and has been certified by the developer to meet Apple performance standards.

The Mopria™ word mark and the Mopria™ Logo are registered and/or unregistered trademarks of Mopria Alliance, Inc. in the United States and other countries. Unauthorized use is strictly prohibited.

Wi-Fi Direct, Wi-Fi Protected Setup(WPS), WPA, WPA2, WPA3 и Wi-Fi Protected Access являются торговыми марками на Wi-Fi Alliance.

Права владения на названия программного обеспечения, упомянутого в данном руководстве пользователя, принадлежат соответствующим компаниям согласно их лицензионным соглашениям. Эти названия упоминаются исключительно для инструкций. Все остальные упомянутые здесь продукты и торговые названия могут быть зарегистрированными товарными знаками, товарными знаками или знаками обслуживания соответствующих владельцев и упоминаются исключительно для инструкций.

Авторское право

Авторское право на это руководство пользователя принадлежит Zhuhai Pantum Electronics Co., Ltd.

Запрещается копировать, переводить, изменять и передавать это руководство пользователя любыми средствами и в любой форме без предварительного письменного разрешения Zhuhai Pantum Electronics Co., Ltd.

Версия: V2.9

Заявление об ограничении ответственности

Для повышения качества услуг, предоставляемых пользователям, Zhuhai Pantum Electronics Co., Ltd. оставляет за собой право вносить изменения в это руководство пользователя. Информация, изложенная в этом руководстве, может изменяться без предварительного уведомления.

Ответственность за любые повреждения, возникшие из-за несоблюдения требований этого руководства, возлагается на пользователей. При этом, кроме явных гарантий, предоставленных в руководстве или соглашении по обслуживанию, компания Zhuhai Pantum Electronics Co., Ltd. не предоставляет никаких явных или подразумеваемых гарантий в дополнение к настоящему руководству пользователя (в том числе в отношении содержания или слов).

Использование данного продукта для копирования, печати, сканирования определенных документов или изображений либо другие операции могут быть запрещены местным законодательством. Если вы не уверены в законности использования данного устройства для работы с определенными документами или изображениями, вы должны заранее проконсультироваться с юристом.

Устройство можно безопасно использовать только в нетропических климатических зонах на высоте не выше 2000 м над уровнем моря.

Меры безопасности

Отключите питание

Устройство должно быть расположено вблизи источников электропитания для обеспечения легкого отключения питания!

Безопасность при эксплуатации лазерного устройства

Лазерное излучение вредит здоровью человека. Поскольку лазерные компоненты полностью изолированы принтере, лазерное излучение не распространяется наружу. Чтобы не подвергнуться воздействию лазерного излучения, не разбирайте принтер произвольным образом!

Осторожно – Использование органов управления, внесение корректировок или выполнение процедур, помимо тех, которые указаны в этом документе, может привести к опасному воздействию радиации.

Принтер соответствует положениям свода федеральных нормативных актов США для лазерных продуктов класса 1.



Принтер оснащен лазерным диодом класса 3B, излучение которого не распространяется на другие лазерные компоненты.

Лазерные компоненты должны соответствовать требованиям свода Федеральных Правил США, 21 СФП 1040, ИЭК 60825-1.

На лазерных компонентах внутри принтера находится следующая наклейка:



or



Предостережения относительно безопасного использования

Прежде чем использовать принтер, обратите внимание на следующие предостережения относительно безопасности:

 Предупреждение	
 Внутри принтера находится электрод под высоким напряжением. Перед тем как чистить принтер, убедитесь, что он отключен от сети!	
 Запрещается вставлять и вынимать из розетки вилку кабеля питания мокрыми руками — это может послужить причиной поражения электрическим током.	
 При печати термозакрепляющее устройство нагревается и какое-то время остается горячим. Прикоснувшись к нему (в показанной затемненной области), можно получить ожоги!	
 На термозакрепляющее устройство наклеена этикетка с предупреждением о высокой температуре. Не удаляйте и не повреждайте эту этикетку.	

Меры предосторожности

Меры предосторожности перед использованием принтера:

1. Прочитайте все инструкции и убедитесь, что вы их поняли.
2. Вы должны иметь представление об основах работы с электрическими устройствами.
3. Придерживайтесь всех предупреждений и инструкций, указанных на устройстве или в прилагаемом руководстве для оборудования.
4. Если инструкции по эксплуатации противоречат информации по технике безопасности, повторно изучите последнюю, поскольку вы могли неправильно понять инструкции по эксплуатации. Если противоречие не удастся устранить, позвоните по горячей линии службы поддержки пользователей или обратитесь за помощью к представителю сервисной службы.
5. Перед очисткой оборудования выньте кабель питания из розетки питания переменного тока. Не используйте жидкие чистящие средства и аэрозоли.
6. Убедитесь, что оборудование расположено на устойчивой поверхности, чтобы предотвратить серьезные повреждения, которые может вызвать падение оборудования.
7. Не размещайте оборудование вблизи радиаторов, кондиционеров или вентиляционных труб.
8. Не ставьте предметы на кабель питания. Не размещайте оборудование в месте, где люди будут наступать на кабель питания.
9. Не перегружайте напряжением розетки и удлинители. Это может отрицательно отразиться на производительности и привести к пожару или ударом электрическим током.
10. Следите, чтобы животные не грызли кабель питания переменного тока и интерфейсный USB кабель.
11. Не допускайте попадания острых предметов в гнезда оборудования, избегайте прикосновений к устройству под высоким напряжением, это может привести к пожару или поражению электрическим током. Будьте осторожны и не проливайте жидкости на оборудование.
12. Не разбирайте оборудование, чтобы избежать риска поражения электрическим током. Необходимый ремонт могут выполнять только профессиональные специалисты по техническому обслуживанию. Открытие или снятие крышки может привести к поражению электрическим током или другим опасным ситуациям. Неправильная разборка и сборка также может привести к поражению электрическим током при дальнейшем использовании.
13. Если случится что-либо из следующего, отсоедините оборудование от компьютера и выньте вилку кабеля питания из розетки, затем обратитесь к квалифицированным техническим специалистам за обслуживанием:
 - внутрь оборудования попала жидкость.
 - оборудование попало под дождь или на него пролили воду.
 - оборудование упало или была повреждена крышка.
 - производительность оборудования значительно изменилась, снизилась скорость печати.
14. Настраивайте только элементы управления, упоминаемые в инструкциях. Неправильная настройка других элементов управления может привести к повреждениям,

на исправление которых у профессиональных специалистов технического обслуживания уйдет больше времени.

15. Не используйте оборудование во время грозы, чтобы предотвратить риск поражения электрическим током. По возможности, во время грозы вынимайте вилку кабеля питания.

16. При непрерывной печати нескольких страниц поверхность лотка сильно нагревается. Не трогайте эту поверхность и не давайте детям приближаться к ней.

17. Сигнальный провод устройства, подключаемый к принтеру, не предназначен для использования вне помещений.

18. Необходимо обеспечить регулярную вентиляцию в случае длительного использования или печати большого количества документов в плохо проветриваемом помещении.

19. В состоянии ожидания устройство автоматически переходит в режим экономии энергии (сна), если в течение некоторого времени (например, 1 минуты) не получает задание на печать; устройство не потребляет энергию только в том случае, если оно не подключено ни к одному внешнему источнику питания.

20. Устройство относится к классу оборудования 1 и в процессе эксплуатации должно быть подключено к электрической розетке с заземлением.

21. Данное устройство необходимо транспортировать в соответствии с транспортировочными метками на упаковке.

22. Это устройство является низковольтным оборудованием. При использовании этого устройства с напряжением ниже указанного диапазона, соблюдайте соответствующие меры предосторожности или обратитесь в центр послепродажного обслуживания Pantum, если тонер ложится на отпечатках или оборудование запускается медленно.

23. Устройство продается в полной комплектации. Компоненты устройства при необходимости можно приобрести в сервисном центре послепродажного обслуживания Pantum. Если комплектация приобретенного устройства не соответствует указанной в спецификации, обратитесь в организацию где был приобретено устройство для решения проблемы.

24. Устанавливайте это устройство в месте с температурой окружающей среды 10 °C–35 °C и относительной влажностью 20 %–80 %.

25. По соображениям безопасности и другим причинам принтер может переключаться в режим прерывистой печати после непрерывной печати в течение определенного времени.

26. Это устройство соответствует части 15 Правил Федерального агентства по связи (FCC) и содержит передатчики/приемники, не подлежащие лицензии, которые соответствуют стандартным радиотехническим спецификациям Канады и на которые не распространяются лицензии в области инноваций, науки и экономического развития.

Эксплуатация устройства должна осуществляться с учетом следующих двух условий:

(1) данное оборудование не может принести вредную интерференцию

(2) данному оборудованию необходимо принимать любую полученную интерференцию, включая интерференцию, которая может принести нежданную операцию.

27. Заявление о воздействии радиации:

Данное оборудование соответствует федеральной комиссии по связи ограничение экспозиции излучения для неуправляемой окружающей среды.

Данное оборудование должно установить и работать с минимальной дальности 20 см от вашего тела.

Данное устройство не влияет на работу любой антенной или передатчика, и может быть установлено в одном помещении.

28. ПРИМЕЧАНИЕ: Данное оборудование уже проверено и подтверждено соответствие ограничению для цифрового устройства класса Б, согласно части 15 нормы федеральной комиссии по связи. Эти ограничения разработаны, чтобы обеспечить разумную защиту против вредного вмешательства в жилую среду. Это оборудование производит, использует и может излучить энергию, радиочастоты и если используется в соответствии с инструкциями, не может вызвать вредное вмешательство. Однако нет никакой гарантии, что вмешательство не произойдет в конкретной ситуации.

Если данное оборудование точно производит вредную интерференцию в радиоприемник или прием телевизионный сигнала, которая определяется путём включения или выключения оборудования, то рекомендуют пользователю произвести следующие операции:

- Перерегулирование или перестановка антенны для приема.
- Увеличение расстояние между оборудованием и приемником.
- Подключение принтера к розетки с сетью, отличающаяся от той, с которой соединяли приемник.
- Запрос сотрудника или технического персонала организации предоставляющей радио/телевизионный сигнал.

29. Предупреждение: Изменения или модификации данного устройства, прямо не одобренные лицом, отвечающим за нормативно-правовое соответствие, могут лишить пользователя права эксплуатировать это оборудование.

30. Энергопотребление устройства с беспроводной функцией составляет 2.8Вт/без беспроводной функции составляет 2.0Вт в сетевом режиме ожидания, если все сетевые порты подключены и все беспроводные сетевые порты активированы.

31. С данным устройством желательно использовать экранированные кабели.

32. Данное цифровое устройство класса Б отвечает регламенту ИЦЭС-003.

33. Это оборудование соответствует требованиям части 68 правил FCC и требованиям, принятым АСТА. На задней панели данного оборудования является этикетка, которая содержит, среди других информации, идентификатор продукта в формате США: VFCFA01A5103M. При необходимости этот номер должен быть предоставлен телефонной компании. Данное оборудование использует следующие гнезда USOC: RJ-11, RJ-45, USB гнезда и гнезда питания.

34. REN (ЭКВИВАЛЕНТНОСТИ ЗВОНКА НОМЕРА) ЗАЯВЛЕНИЕ Обратите внимание:

Эквивалентное число сигнала вызова (REN: 0.1A) присвоенный каждому терминальному устройству, указывает на максимальное количество терминалов, которые могут быть подключены к телефонному интерфейсу. Терминал интерфейса может состоять из любой комбинации устройств, чтобы сумма эквивалентных чисел сигнала вызова всех устройств не должна превышать 5.

35. ПРИЛОЖЕНИЕ ОГРАНИЧЕНИЯ ЗАЯВЛЕНИЕ

Обратите внимание: Данное оборудование соответствует требованиям к защите телекоммуникационных сетей, эксплуатации и безопасности требованиям, как это предусмотрено в соответствующем терминальном оборудовании технических требований документа (ов). Об этом свидетельствуют маркировкой оборудования с номером сертификации Индустриального стандарта для Канады. Производитель не гарантирует, что оборудование будет работать в соответствии с требованиями пользователей.

Перед установкой данного оборудования пользователи должны убедиться в том, что допустимо подключать к оборудованию местной телекоммуникационной компании. Кроме того, оборудование должно быть установлено с использованием допустимого способа подключения. Клиент должен знать, что соблюдение указанных вышеуказанных условий не может предотвратить в некоторых ситуациях.

Ремонт сертифицированного оборудования должен быть согласован с представителем, назначенным поставщиком. Любой ремонт или изменения, сделанные пользователем в данное оборудование или нарушения работы оборудования могут привести к тому, что телекоммуникационная компания потребует от пользователя отключить оборудование.

Пользователи должны обеспечить для своей собственной защиты, что электрическое заземление источника питания и телефонных линий, соединены друг с другом.

Эта мера предосторожности может быть особенно важна в сельской местности.

Внимание: Пользователи не должны пытаться сделать эти соединения самостоятельно, а обратиться в соответствующую организацию или к электрику, в зависимости от обстоятельств.

36. Данный продукт соответствует применимым Индустриального стандарта для Канады.

37. Во избежание опасности возгорания или поражения электрическим током, пожалуйста, используйте только шнур питания, поставляемый с данным продуктом, или его замену, одобренную производителем.

38. Шнур питания, поставляемый с данным продуктом, предназначается исключительно для данного продукта. Не используйте его с другими устройствами, поскольку это может вызвать пожар, электрический удар или привести к другим травмам.

39. Не используйте легковоспламеняющиеся спреи или горючие растворители возле или внутри машины. Кроме того, не размещайте их возле или внутри машины, поскольку это может вызвать пожар или электрический удар.

40. Сохраните настоящее руководство пользователя надлежащим образом.

Информация о нормативных требованиях



Этот символ означает, что по истечении срока службы продукта его нельзя утилизировать как бытовые отходы. Использованное оборудование необходимо доставить в специальный сборный пункт по утилизации отходов электрического и электронного оборудования. См: Директива 2002/96/ЕС по отходам электрического и электронного оборудования (WEEE). Чтобы получить дополнительную информацию, обратитесь к своему продавцу или поставщику.



Этот продукт предназначен для эксплуатации только в помещениях.



Соответствие директивам Европейского сообщества (ЕС)

Этот продукт соответствует требованиям по защите, изложенным в директивах Совета Европейского сообщества 2014/30/EU и 2014/35/EU о сближении и согласовании законов стран-участниц в отношении электромагнитной совместимости и безопасности электрического оборудования, предназначенного для использования в определенных пределах напряжения.

Директива радиоаппаратуры 2014/53/EU только для моделей, заканчивающихся суффиксом «W».

Производитель этого продукта: Компания Zhuhai Pantum Electronics Co., Ltd., строение 02, 06 и 08, № 888 Шэнпин Авеню, административный центр Пинша, город Чжухай, провинция Гуаньдун, 519000 Китайская Народная Республика.

Заявление о соответствии требованиям директив предоставляется по запросу от уполномоченного представителя.

Данное изделие соответствует ограничениям Класса В EN 55032/EN 55035 и требованиям безопасности EN 62368-1.



Этот принтер полностью отвечает требованиям Директивы 2009/95/ЕС

(ограничение содержания вредных веществ) и требованиям переработанной версии Директивы 2011/65/EU по обращению с токсическими и опасными веществами.



Сертифицирован Таможенным Союзом России, Белоруссии и Казахстана.

Унифицированный символ: EAC.

Содержание

1. Перед использованием принтера	1
1.1. Аннотация серии продукции.....	1
1.2. Поддерживаемые принадлежности	2
1.3. Вид устройства.....	3
1.4. Лазерный картридж с тонером.....	6
1.5. Панель управления.....	7
1.5.1. Обзор контрольной панели.....	7
1.5.2. Функция цифровой клавиатуры	10
1.6. Функция индикатора состояния устройства	11
1.7. Функция индикатора питания	12
2. Бумага и материалы для печати.....	13
2.1. Спецификация бумаги.....	13
2.2. Специальная бумага.....	15
2.3. Непечатаемая и несканируемая области	16
2.4. Загрузка Бумаги	16
2.4.1. Загрузка В Лоток Автоматической Подачи	16
2.4.2. Лоток ручной подачи бумаги	18
2.5. Бумага и оригиналы	20
2.5.1. Сканирование при использовании планшетного сканера.....	20
2.5.2. Сканирование с использованием ADF.....	23
3. Установка и загрузка драйвера.....	24
3.1. Установка драйвера.....	24
3.1.1. Установка одним кликом (Для Windows и macOS)	24
3.1.2. Дополнительные методы установки	38
3.2. Удалить драйвер.....	53
3.2.1. Способ удаления драйвера под Windows.....	53
3.2.2. Способ удаления драйвера под macOS.....	53
4. Установка проводной сети (только для устройств с ETHERNET)	54
4.1. Настройка IP-адреса.....	54
4.1.1. Автоматическая настройка	54
4.1.2. Настройка вручную.....	54
5. Установка беспроводной сети (только для моделей с Wi-Fi)	55
5.1. Инфраструктурная модель	55
5.1.1. Инструменты подключения к беспроводной сети	55
5.1.2. Wi-Fi Protected Setup (WPS).....	59

5.1.3. Как отключить соединение с сетью Wi-Fi	60
5.2. Режим Wi-Fi Direct	60
5.2.1. Предварительная подготовка	60
5.2.2. Wi-Fi Direct	60
5.2.3. Как отключить Wi-Fi прямое подключение	62
5.3. Часто встречающиеся вопросы для установления беспроводной сети	62
6. Сервер Web	64
6.1. Запуск внутреннего сервера Web	64
6.2. Управлять принтером с использованием сервера Web	65
6.2.1. Установка адреса IP	65
6.2.2. Настройка протокола SNMP	67
6.2.3. Беспроводная установка	67
6.2.4. Установка устройства	68
6.2.5. Восстановить заводскую установку через сервер Web	71
7. Печать	72
7.1. Функция печати	72
7.2. Настройки Печати	73
7.3. Отмена печати	73
7.4. Режим Печати	73
7.4.1. Печать С Использованием Лотка Автоматической Поддачи	74
7.4.2. Печать через лоток ручной подачи бумаги	74
7.5. Автоматическая Двусторонняя Печать	75
7.5.1. Установки двухсторонней печати	75
7.5.2. Процесс автоматической двухсторонней печати	77
7.6. Точный режим печати	79
7.7. Печать в беззвучном режиме	80
7.8. Автовыключение	81
7.9. Открытие справки	82
8. Копирование	83
8.1. Функция копирования	83
8.2. Как копировать	83
8.3. Отменить копирование	84
8.4. Настройка обычного копирования	84
8.4.1. Качество изображения	84
8.4.2. Интенсивность	84
8.4.3. Масштабирование	85
8.4.4. Много страниц в одной бумаге	85

8.4.5. Клон	86
8.4.6. Афиша.....	86
8.4.7. Копирование по каждой странице	87
8.4.8. Ручное двустороннее копирование.....	87
8.4.9. Настройка бумаги	89
8.5. Настройка копирования удостоверения личность	89
8.5.1. Способ расположения.....	90
8.5.2. Интенсивность	91
8.5.3. Размер бумаги	91
8.6. Настройка копирования квитанции.....	91
8.6.1. Интенсивность	91
8.6.2. Настройка бумаги	91
9. Сканирование.....	92
9.1. Программное сканирование.....	92
9.1.1. Приложение сканирования Pantum.....	92
9.1.2. Драйвер сканера TWAIN	93
9.1.3. Драйвер сканера WIA	96
9.2. Сканирование в системе macOS.....	100
9.2.1. Сканирование ICA	100
9.2.2. Сканирование TWAIN	103
9.3. Аппаратное сканирование	104
9.3.1. Сканирование на компьютер	104
9.3.2. Сканирование в электронную почту	104
9.3.3. Сканирование на FTP	105
9.3.4. Сканирование на USB диск	106
9.4. Отмена задания сканирования.....	106
10. Факс	107
10.1. Подключение устройств.....	107
10.2. Настройки факса	107
10.3. Функции факса	109
10.3.1. Отправить факс.....	109
10.3.2. Получить факс	111
10.3.3. Настройка помех и совместимость системы VoIP телефонных линий	112
10.3.4. Другие функции факса	112
10.4. PC-Fax.....	114
10.4.1. Отправка факса с помощью приложения факса на компьютере	114
11. Мобильная печать/сканирование/факс	116

11.1. По "Pantum Притер"	116
11.1.1. Поддерживаемые операционные системы.....	116
11.1.2. Как скачать прикладное программное обеспечение печати Pantum.....	116
11.1.3. Как использовать приложение печати Pantum	116
11.2. Подвижное печать Mopria.....	120
11.2.1. Поддерживаемые мобильной печатью Mopria операционные системы и программное обеспечение	120
11.2.2. Как скачать услугу Mopria Print Service.....	120
11.2.3. Предварительная подготовка	121
11.2.4. Мобильная печать с помощью Mopria.....	121
11.3. Метка NFC	121
11.3.1. Предварительная подготовка	122
11.3.2. Как печатать	122
11.4. Мобильная печать AirPrint	122
11.4.1. Операционная система, поддерживающая мобильную печать AirPrint.....	122
11.4.2. Предварительная подготовка	122
11.4.3. Мобильная печать с помощью AirPrint	122
12. Общие настройки.....	124
12.1. Настройки системы.....	124
12.1.1. Настройка режима экономии тонера	124
12.1.2. Настройка языка.....	125
12.1.3. Восстановление заводских настроек	125
12.1.4. Параметр "Спящий режим"	126
12.1.5. Печать в беззвучном режиме.....	126
12.1.6. Распечатайте страницу для Чистки и наладки	127
12.1.7. Автовыключение	127
12.1.8. Звук / громкость (для моделей функции факса)	128
12.1.9. Время / дата (для моделей функции факса)	128
12.2. Настройка сети	129
12.3. Сведения о сети	129
12.4. Доклад о информации печати.....	130
12.5. Оставшееся количество тонера.....	131
12.6. Настройка адрес Mail.....	131
12.7. Настройка адресной книги FTP	132
13. Уход За Принтером	133
13.1. Чистка Принтера.....	133
13.2. Обслуживание картриджей и блока барабана.....	136

13.2.1. Информации о картриджах и блоке барабан	136
13.2.2. Изменение картриджей и блока барабана	137
14. Устранение неполадок.....	142
14.1. Удаление Замятой Бумаги	142
14.1.1. Замятие в серед	142
14.1.2. Замятие Бумаги В Термозакрепляющем Устройстве	145
14.1.3. Замятие В Устройстве Двусторонней Печати	148
14.1.4. Застревание бумаги ADF	149
14.2. Сбой Программного Обеспечения.....	152
14.3. Сообщение об ошибке	153
14.4. Устранение распространенных неисправностей	154
14.4.1. Распространенные неисправности	154
14.4.2. Дефекты изображения	157
14.5. Неисправность факса	160
15. Структура меню	162
16. Технические характеристики продукта	163
16.1. Обзор технических характеристик	163
16.2. Характеристики печати	164
16.3. Характеристики копирования	164
16.4. Характеристики сканирования	164
16.5. Характеристики факса (Применимо к оборудованию с функциями факса).....	164

1. Перед использованием принтера

1.1. Аннотация серии продукции

Параметры серии продукции		M6700D series	M6700DW / M6760DW series	M7100DN series	M7100DW series	M6800FDW / M6860FDW series	M7200FD series	M7200FDN series	M7200FDW series
Тип соединения	USB	●	●	●	●	●	●	●	●
	NET		●	●	●	●		●	●
	Wi-Fi		●		●	●			●
Язык печати	GDI	●	●			●			
	PDL			●	●		●	●	●
Панель управления	LCD	●	●	●	●	●	●	●	●
Скорость печати	A4	30ppm	●	●		●			
		33ppm			●	●		●	●
	Letter	32ppm	●	●			●		
		35ppm			●	●		●	●
Автоматическая двусторонняя печать	●	●	●	●	●	●	●	●	
NFC функция		●		●	●			●	
Тихая печать	●	●	●	●	●	●	●	●	
Функция копирования	●	●	●	●	●	●	●	●	
Функция сканирования	●	●	●	●	●	●	●	●	
Функции факса						●	●	●	●
Сканирование на USB диск			●	●	●	●	●	●	●
ADF			●	●	●	●	●	●	●

(●: Поддержка, Пробел: Неподдержка)

-  **Примечание:** • Этот ряд продукта подвергается дополнениям или изменениям без предшествующего уведомления.
- Оборудование с функцией факса при первом запуске или после восстановления заводских настроек, следует проводить языковые настройки, настройки системы и настройки факса под указанием на панели.
 - В данном руководстве, "ADF" значит автоматическая подача оригиналов в сканер.

1.2. Поддерживаемые принадлежности

Наименование	Компонент
Картридж	
Блок барабана	
Кабель интерфейса USB	
Кабель питания	
Компактный диск	
Краткое руководство по настройке	
Гарантия Pantum	

 **Примечание:** • В некоторых регионах гарантия Pantum может не предоставляться.

1.3. Вид устройства

Вид сбоку

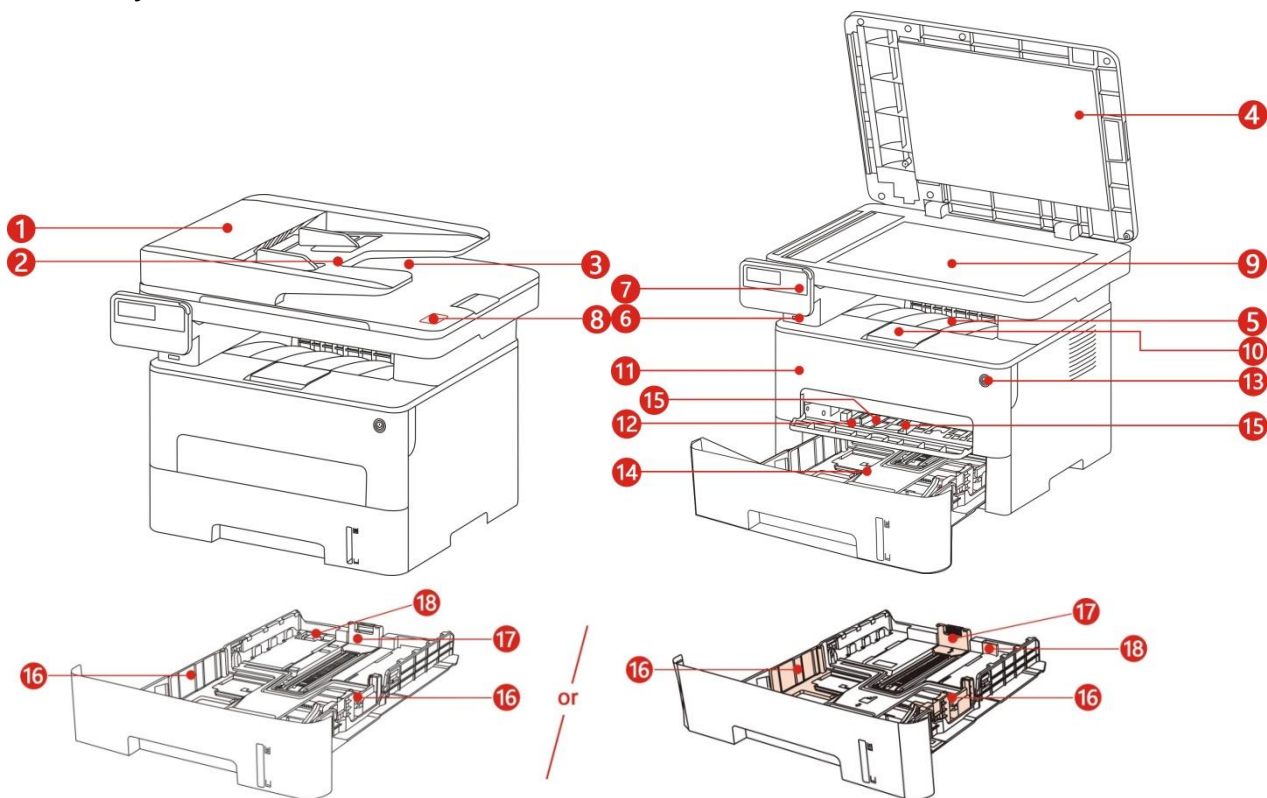

1	Крышка ADF	Если при использовании ADF произошло замятие, откройте её.
2	Входной лоток для ADF	Для размещения оригиналов в ADF для сканирования.
3	Выходной лоток для ADF	Предотвращение падения оригиналов после сканирования.
4	Крышка сканера	Откройте крышку сканера, для сканирования оригиналов.
5	Выходной лоток	Для хранения распечатанных документов.
6	Передний интерфейс USB	Используется сканирование на диск USB без компьютера.
7	Панель управления	Указывает состояние принтера.
8	NFC (ближнепольная связь)	Коснитесь оборудованием NFC этой этикетки, чтобы скачать или запускать прикладную программу печати Pantum и включить Wi-Fi Direct.
9	Стекло экспонирования	Используется, чтобы поместить оригинал для сканирования.
10	Выходной лоток	Предотвращает падение отпечатанных листов.
11	Передняя крышка	Откройте верхнюю крышку, чтобы вынуть лазерный

		картридж с тонером.
12	Лоток ручной подачи	Используется для подачи бумаги при ручной печати.
13	Выключатель источника питания	Включайте или отключайте питания, нажмите данную кнопку в готовом положении для входа в энергосберегающий режим. Нажми данную кнопку более 2 с для отключение источника питания принтера.
14	Автоматический подающий лоток	Использовать для автоматической подачи бумаги.
15	Регулятор лотка ручной подачи	Сдвигайте регулятор для того, чтобы устанавливать нужную ширину бумаги
16	Регулятор ширины листа для лотка подачи бумаги автоматической	Сдвигайте регулятор для того, чтобы установить нужную ширину бумаги
17	Регулятор длины листа для лотка подачи бумаги автоматической	Сдвигайте регулятор для того, чтобы установить нужную длину бумаги
18	Удлинитель лотка автоматической подачи бумаги	Использовать для регулирования удлинения лотка.

Вид сзади

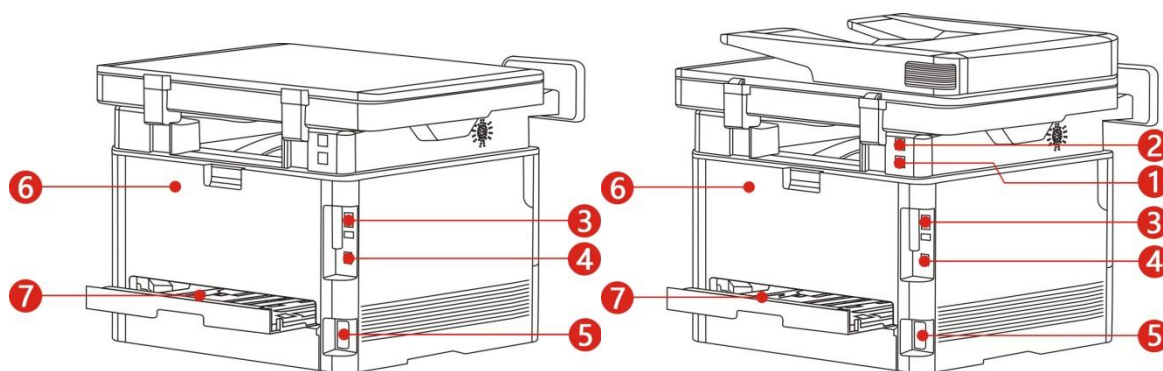

1	LINE интерфейс (только продукты с функцией факса)	Линейный интерфейс телефона для доступа продукта к телефонной линии.
2	EXT. интерфейс (только продукты с функцией факса)	Интерфейс расширения для подключения внешнего дополнительного телефона.
3	USB-интерфейс	Использовать для соединения продукции со компьютером через USB
4	Сетевой интерфейс	Использовать для соединения продукции со сетью через Ethernet
5	Интерфейс питания	Использовать для соединения продукции с источником питания
6	Задняя крышка	Использовать для извлечения замятой бумаги при заедании
7	Устройство двусторонней печати	Использовать для извлечение бумаги при замятии при двухсторонней печати

 **Примечание:** Внешности принтеров может отличаться из-за типов и функций, схема только для справки.

1.4. Лазерный картридж с тонером

Лазерная картридж состоит из блока барабана и картриджи.

Срок службы блока барабана

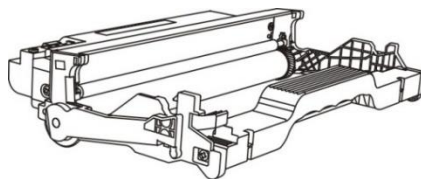

Тип	Средний объем печати
Барабан стандартной емкости	Примерно 12000 страниц(Согласно ИСО 19572)
Барабан большой емкости	Примерно 25000 страниц (на основе формата А4 / LTR (3 страницы / операция))

Срок службы картриджей

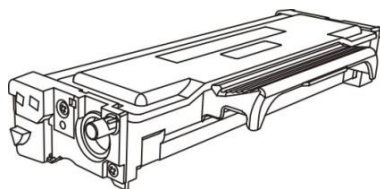

Тип	Средний объем печати
Картриджи нормального объема	Примерно 1500 страниц(Согласно ИСО 19572)
Картриджи высокого объема	Примерно 3000 страниц / 6000 страниц (в соответствии со стандартом ISO 19752)
Супер объемный картридж	Примерно 11000 страниц(Согласно ИСО 19572)

 **Примечание:** Для данной модели количество распечатываемых страниц может быть увеличено без предупреждения.

- Ресурс расходных материалов может отличаться в зависимости от разных используемых типов.
- Наша компания не рекомендует использовать расходные материала кроме оригинальных расходных материала, любое повреждение, возникнувшее из-за использования неоригинального расходного материала, не входит в рамки гарантийного ремонта.
- Внешности картриджов могут существовать различия из-за объемов и типов, схема только для справок.
- Супер объемный картридж и супер объемный картридж доступны только у только к некоторым моделям. Пожалуйста, обратитесь к спецификации модели, которую вы покупаете.

1.5. Панель управления

1.5.1. Обзор контрольной панели

Далее показана компоновка панели управления:

Панель управления без функции факса.

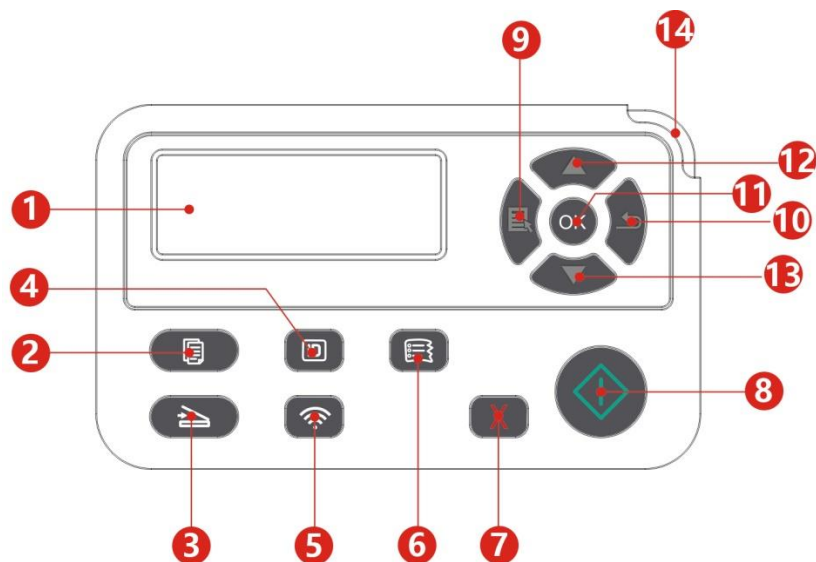

№	Наименование	Функции
1	ЖК-дисплей	Показание оперативной поверхности и информации Продукции
2	Кнопка "Копирование"	Нажмите эту кнопку, чтобы перейти в режим копирования.
3	Кнопка "Сканирование"	Нажмите эту кнопку, чтобы перейти в режим сканирования.
4	Кнопка "Копирование паспорта"	Нажмите эту кнопку, чтобы перейти в режим копирования паспорта.
5	Кнопка Wi-Fi	Короткое нажатие на кнопку Wi-Fi, для включения функции прямого подключения через Wi-Fi на принтере, и автоматической печати "страницы руководства по подключению мобильных устройств через Wi-Fi" (Только для моделей с функцией Wi-Fi). Длинное нажатие на кнопку Wi-Fi в течение более 2 секунд: при выключенном Wi-Fi запускает WPS; при включенном Wi-Fi прерывает соединение (Только для моделей с функцией Wi-Fi). Открывайте функцию экономии чернил (только справедливо для типа вне Wi-Fi)
6	Кнопка "Копирование квитанций"	Нажмите эту кнопку, чтобы перейти в режим копирования квитанций.

7	Отмена	Выполняйте операцию отменения В интерфейсе режима ожидания копирования, восстановление "количество" в значение 01.
8	Кнопка "Пуск"	Нажмите на эту клавишу, чтобы перезапустить печать.
9	Меню	Открывайте главное меню контрольной панели.
10	Назад	Возвращать в прошлое меню.
11	ОК	Подтверждайте выбор на экране.
12	Вверх	Пересмотрите вверх в любом меню. В режиме "Копирование" готовой страницы плюс 1 для выбора количества копий.
13	Вниз	Пересмотрите вниз в любом меню. В режиме "Копирование" готовой страницы минус 1 для выбора количества копий.
14	Индикатор состояния	Указывает состояние принтера (смотрите раздел 1.6).

Панель управления с функцией факса.

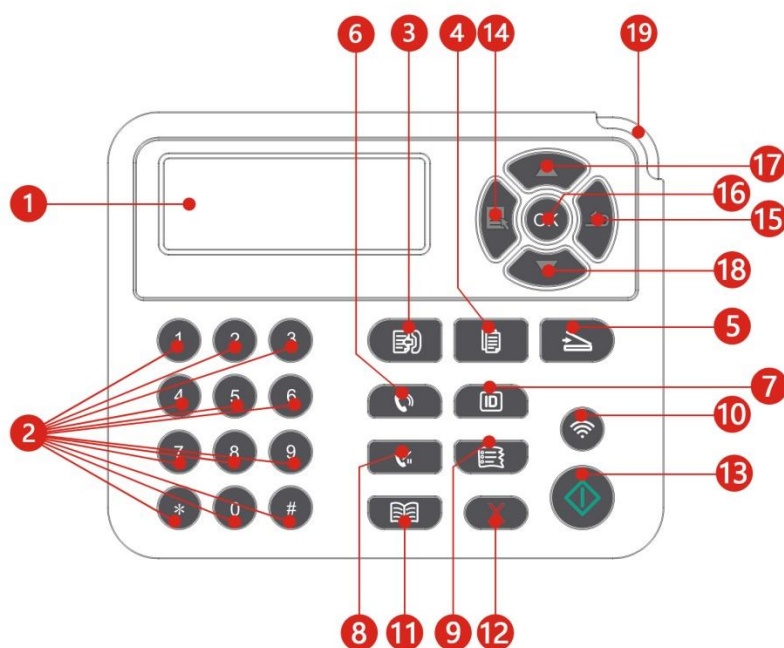

№	Наименование	Функции
1	ЖК-дисплей	ЖК-дисплей
2	Цифровая клавиатура	Набирать номер или ввести буквенно-цифровые символы.

(Смотрите [раздел 1.5.2](#))

3	Факс	Нажмите эту кнопку, чтобы перейти в режим факса.
4	Кнопка "Копирование"	Нажмите эту кнопку, чтобы перейти в режим копирования.
5	Кнопка "Сканирование"	Нажмите эту кнопку, чтобы перейти в режим сканирования.
6	Громкая связь	В режиме факса, приема и отправки факсов, или телефонный звонок.
7	Кнопка "Копирование паспорта"	Нажмите эту кнопку, чтобы перейти в режим копирования паспорта.
8	Повтор/Удержание	В режиме ожидания, повторный набор последнего набранного номера
9	Кнопка "Копирование квитанций"	Нажмите эту кнопку, чтобы перейти в режим копирования квитанций.
10	Кнопка Wi-Fi	Короткое нажатие на кнопку Wi-Fi, для включения функции прямого подключения через Wi-Fi на принтере, и автоматической печати "страницы руководства по подключению мобильных устройств через Wi-Fi" (Только для моделей с функцией Wi-Fi). Длинное нажатие на кнопку Wi-Fi в течение более 2 секунд: при выключенном Wi-Fi запускает WPS; при включенном Wi-Fi прерывает соединение (Только для моделей с функцией Wi-Fi). Открывайте функцию экономии тонера (только Wi-Fi моделей)
11	Контакты	В режиме факса быстро войти в меню телефонной книги.
12	Отмена	Отмена операции В интерфейсе режима ожидания копирования, восстановление "количество" в значение 01.
13	Кнопка "Пуск"	После настроек операции, подтвердить соответствующие операции. Нажмите на эту клавишу, чтобы перезапустить печать.
14	Меню	Открывайте главное меню контрольной панели.
15	Назад	Возвращать в прошлое меню.
16	ОК	Подтверждайте выбор на экране.
17	Вверх	Перемещение вверх во всех меню. В режиме "Копирование" готовой страницы плюс 1 для выбора количества копий.
18	Вниз	Перемещение вниз во всех меню. В режиме "Копирование" готовой страницы минус 1 для выбора

1.5.2. Функция цифровой клавиатуры

При выполнении определенных задач, иногда нужно вводить имена и номера. Буква, цифры и символы на клавиатуре распределены следующим образом:

Кнопка	Цифры, буква и символы
0	0
1	@ / ; . 1
2	a b c A B C 2
3	d e f D E F 3
4	g h i G H I 4
5	j k l J K L 5-
6	m n o M N O 6
7	p q r s P Q R S 7
8	t u v T U V 8
9	w x y z W X Y Z 9
*	(Кнопка пропуска) & + , - * % ~ ! \$ () []
#	# = ' _ ? " : { } < >

 **Примечание:** • в различных условиях, специальные символы не обязательно дают возможность ввода.

а. Ввод номера факса/телефона. В этот режим можно ввести только цифры 0-9, *, #. Кроме того, можно ввести пробел, повторный набор/пауза, введите "-".

б. Смешанный ввод букв, цифр, символов. Разрешение ввода только 0-9, *, #, всего 12 клавиши, в соответствии с соответствующим входным режимом, символы различны. (В это время, клавиши для перемещения курсора, повторный набор/пауза, не может ввести "-")



• При вводе номера или имени, коротко нажмите кнопку "Отмена", чтобы удалить последнюю цифру или символ, длительное нажатие кнопки "Отмена", чтобы удалить все цифры или знаки сразу. Можете нажать "вверх" для удаления последней цифры или символа.

1.6. Функция индикатора состояния устройства

Значение индикатора состояния устройства как следующий:

№	Индикатор состояния устройства указывает	Состояние	Описание состояния
1		Погашен	Выключение или спящий режим
2		Зеленой лампа	Принтер готов
3		Мерцание зеленой лампы	Печать, копирование, сканирование, факс, и другие состояния работы
4		Мерцание оранжевой лампы	Предупреждение о заканчивающемся тонере
5		Свечение красной лампы	<ul style="list-style-type: none">• Ошибка картриджей (картриджи не установлены, картриджи не соответствуют, срок службы картриджей истек)• Ошибка барабана (блок барабана не установлен, узел барабана не совпадает, срока службы блока барабана истек)• Неисправность бумаг (нет бумаг, застревание бумаги, отказ подачи бумаг)• Ошибка сканирования (не удалось сканирование, открытие крышки ADF, застревание бумаги ADF)• Ошибка факса, открытие передней крышки принтера и т.д.

1.7. Функция индикатора питания

№	Индикатор питания указывает	Состояние	Описание состояния
1		Погашен	Состояние выключения
2		Постоянное свечение	Процесс загрузки, готовое состояние
3		Мигает	Прогрев, ошибка печати, работа отменяется

2. Бумага и материалы для печати

2.1. Спецификация бумаги

Лоток автоматической подачи	Тип материала	Обычная бумага (70~105г/м ²), писчая бумага (60~70г/м ²)
	Формат листа	A4, Letter, A5, Legal, Statement, JIS B5, Folio, Oficio, Executive, ISO B5, A6, B6, 16K, Big 16K, 32K, Big 32K,настройка
	Плотность бумаги	60~105г/м ²
	Максимальная емкость лотка	250страниц(80 г/м ²)
Лоток ручной подачи	Тип материала	Обычная бумага (70~105г/м ²), писчая бумага (60~70г/м ²), картонная бумага (105~200г/м ²), прозрачная пленка, бумага карточки, бумага этикетки, конверт
	Формат материала	A4, Letter, Legal, Folio, Oficio, Statement, Executive, JIS B5, ISO B5, A5, A6, B6, конверт Monarch, конверт DL, конверт C5, конверт №10, конверт C6, японская открытка, ZL, 16K, Big 16K, 32K, Big 32K, Yougata4, открытка, Younaga3, Nagagata3, Yougata2,настройка
	Плотность материала	60~200г/м ²
	Максимальная емкость лотка	1 страниц

 **Примечание:** • Рекомендуем использовать 80г/м² бумагу при использовании в данном принтере.

- Частое использование специальной бумаги не рекомендуется, поскольку это может повлиять на срок службы принтера.
- Использование материалов для печати, не соответствующих инструкциям в данном руководстве пользователя, может привести к низкому качеству печати, более частому замятию бумаги и чрезмерному износу деталей принтера.
- Такие свойства, как плотность, состав, текстура и влажность, являются важными факторами, влияющими на производительность принтера и качество печати.

При выборе материалов для печати следует учитывать следующие факторы:

1. Желаемый результат печати: выбранный материал для печати должен соответствовать требованию заданий печати.
2. Гладкость поверхности: гладкость материала для печати может влиять на четкость получившегося отпечатка.
3. Некоторые материалы для печати, которые соответствуют всем указанным здесь инструкциям по использованию, могут не обеспечить желаемый результат. Причиной этого может быть неправильная эксплуатация, несоответствующая температура и влажность или другие факторы, находящиеся вне власти Pantum. Прежде чем приобретать материалы для печати большими партиями, убедитесь, что они соответствуют спецификациям, приведенным в этом руководстве пользователя.

2.2. Специальная бумага

Данная продукция обеспечивается начечатывание необычными бумагами, необычные бумаги включают бумагу этикетки, конверт, прозрачную пленку, картонную бумагу, бумагу карточки и шелковую бумагу.

 **Примечание:** Чтобы добиться наилучшего эффекта печати при использовании специальной бумаги или материалов, убедитесь, что в настройках печати выбран подходящий тип печати и формат бумаги.

Соблюдайте следующие стандарты:

Типы печатных материалов	Следует	Не следует
Бумага для этикеток	Использовать только этикетки с не выступающей по краям подложкой. Во время использования этикетки следует располагать плашмя. Использовать только полные листы этикеток. Соответствие требованиям всех этикеток, доступных в продаже, не гарантируется.	Использовать смятые, пузырящиеся или поврежденные этикетки.
Конверт	Конверты следует загружать ровно.	Использовать сморщенные, смятые, порванные или испорченные конверты. Использовать конверты с зажимами, скобами, окошками или покрытием. Использовать конверты с самоклеящейся или другими синтетическими материалами.
Прозрачная пленка	Использовать только прозрачные пленки, утвержденные для использования в лазерных принтерах.	Использовать прозрачные материалы для печати, не предназначенные для лазерных принтеров.
Плотная бумага, картон	Использовать только плотную бумагу, утвержденную для использования в лазерных принтерах и соответствующую спецификациям плотности для этого принтера.	Использовать бумагу, плотность которой больше спецификаций материалов рекомендуемых для этого принтера, если она не утверждена для использования в этом принтере.

2.3. Непечатаемая и несканируемая области

Затененная часть показывает непечатаемую и несканируемую области.

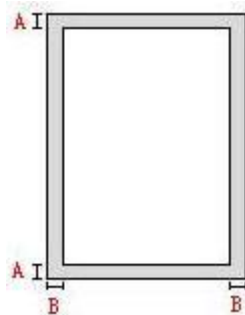

Использование	Размер бумаги	Верхнее и нижнее поля (A)	Левое и правое поля (B)
Печать	A4	5mm(0.197inch)	5mm(0.197inch)
	Letter	5mm(0.197inch)	5mm(0.197inch)
Сканирование	A4	5mm(0.197inch)	5mm(0.197inch)
	Letter	5mm(0.197inch)	5mm(0.197inch)

2.4. Загрузка Бумаги

 **Примечание:** • Во внешнем виде принтеров может существовать различия из-за типов и функций, схема только для справок.

2.4.1. Загрузка В Лоток Автоматической Подачи

1. Полностью выдвиньте лоток автоматической подачи из принтера.

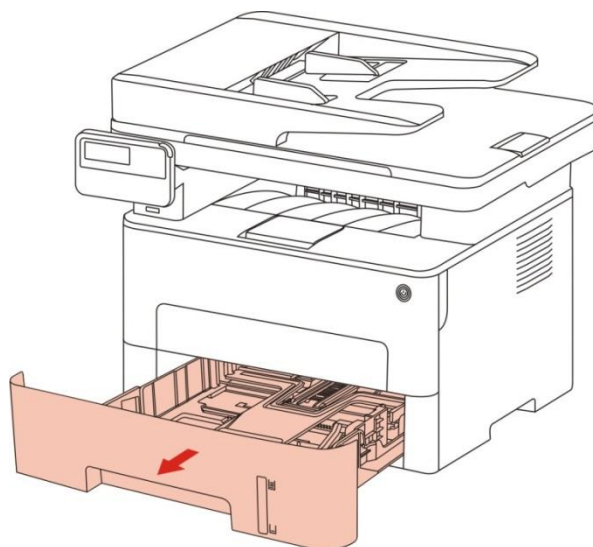

2. Сдвигайте удлинитель лотка автоматической подачи бумаги, регулятор длины и регулятор ширины листа до нужного размера бумаги, чтобы лоток сочетался с длиной и шириной бумаги.

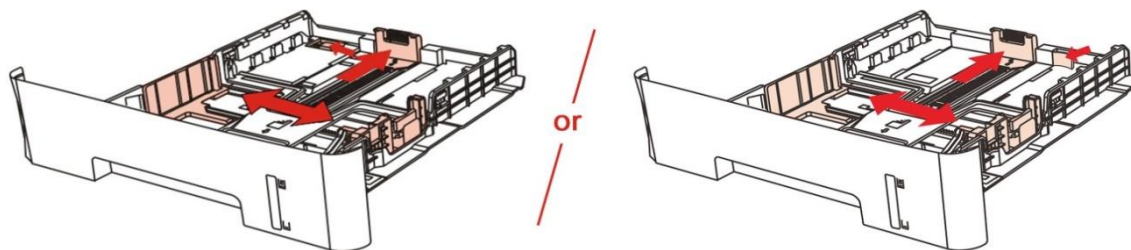

 **Примечание:** Не сдвигайте направляющие длины и ширины бумаги слишком близко друг к другу, иначе бумага деформируется.

3. Перед загрузкой расправьте сложенную в стопку бумагу во избежание ее застревания и возникновения ошибок подачи, затем загрузите бумагу в лоток стороной для печати вниз. В автоматическое устройство подачи можно загрузить до 250 страниц бумаги плотностью 80 г/м².

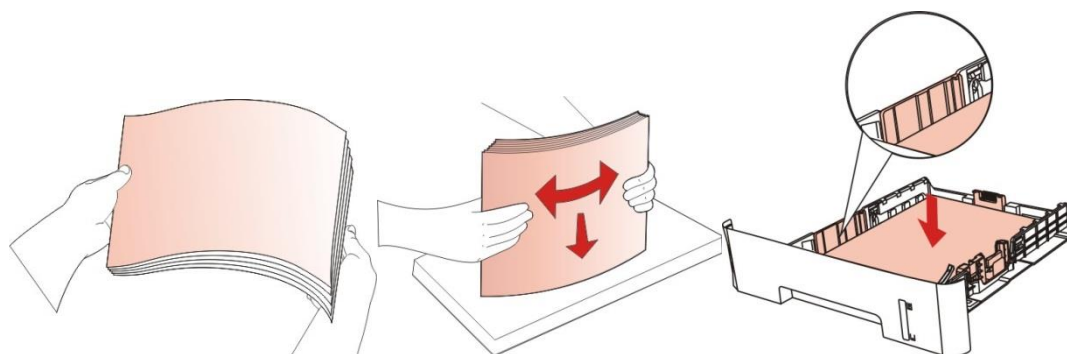

4. Поднимите выводной лоток, чтобы отпечатанные листы не выпадали, либо заберите отпечатанный документ сразу после завершения печати.

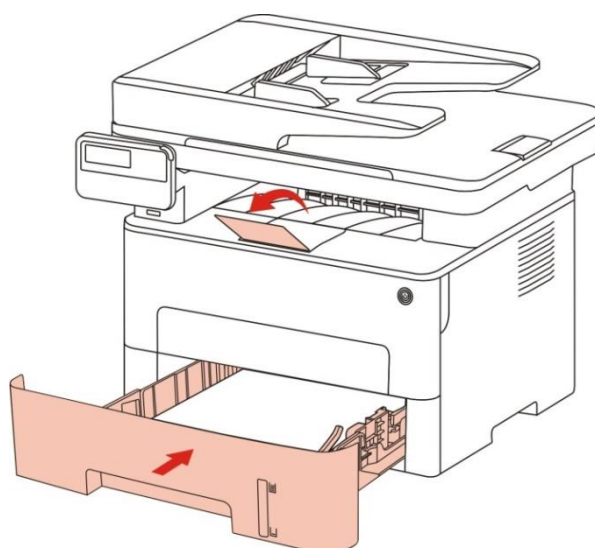



Примечание: • Рекомендуется поднять выводной лоток, чтобы отпечатанные листы не выпадали. Если выводной лоток не поднят, рекомендуем вам сразу вынимать отпечатанные листы из принтера.

- Если вставлять бумаги в коробку автоматической подачи бумаги более 250 листов (80г/м²) один раз, то может возникнуть заедание или не подачу бумаги.
- При печати только одной стороны загружайте листы стороной для печати (пустой стороной) вниз.

2.4.2. Лоток ручной подачи бумаги

1. Поднимите выводной лоток, чтобы отпечатанные листы не выпадали, либо заберите отпечатанный документ сразу после завершения печати.

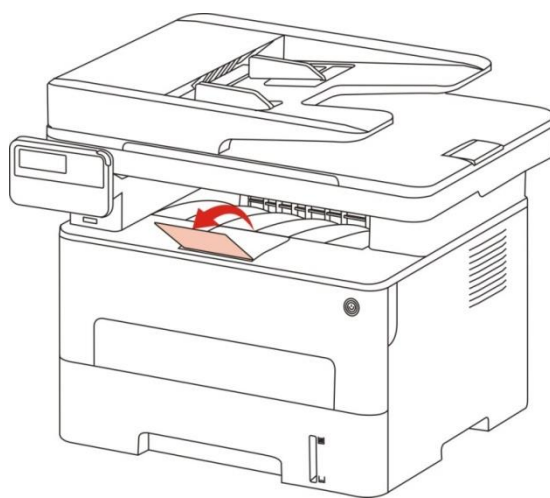

2. Открывайте коробку подачи бумаги вручную.

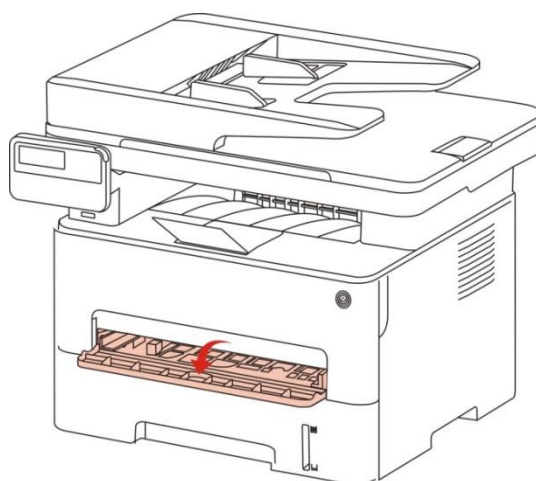

3. Сдвигайте регулятор ручного лотка подачи бумаги вручную для соответствия двум сторонам. Нельзя применять силу к регуляторам, иначе может возникнуть заедание бумаги.

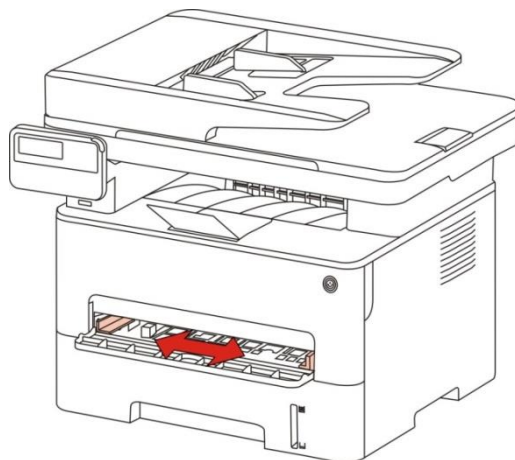

4. Вставляйте бумагу в лоток подачи бумаги вручную.

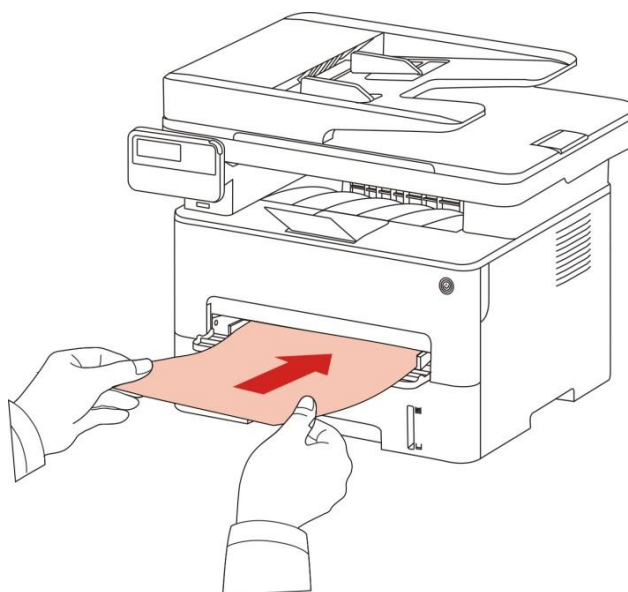

 **Примечание:** Принтер входит в режим подачи бумаги вручную, когда вы выставляете бумагу в лоток подачи бумаги вручную.

- Вставляйте разные виды бумаги в лоток подачи бумаги вручную поочередно, не совмещайте разные виды бумаги.
 - Вставляйте бумагу в лоток подачи бумаги вручную поверхностью для печати вверх
-

5. Вставляйте листы один за одним, если вставлять слишком быстро, то бумага может быть втянута заранее, что приведет к заеданию.

 **Примечание:** Убирайте напечатанные листы своевременно. Нагромождающие бумаги или конверты может привести к заеданию бумаги или деформации бумаги.

2.5. Бумага и оригиналы

Требования к оригиналу:

Источник	Тип	Формат
податчик документов (ADF)	Обычная бумага	A4, A5, B5, A6, Letter, Folio, Legal
Ручное сканирование	Обычная бумага, тонкая бумага, плотная бумага, прозрачная пленка, картон, бумага для этикеток, конверт, книги	A4, A5, B5, Letter, Полный стол, любой формат

2.5.1. Сканирование при использовании планшетного сканера

 **Примечание:**• внешности принтеров могут существовать различия из-за типов и функций, схема только для справки.

Выполните следующие действия:

1. Поднимите крышку сканера.

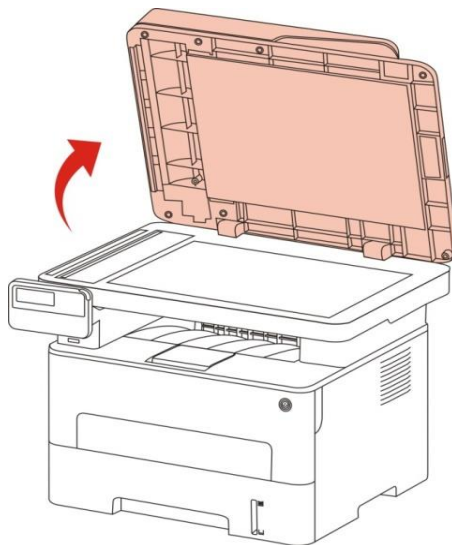

2. Положите оригинал лицевой стороной вниз.

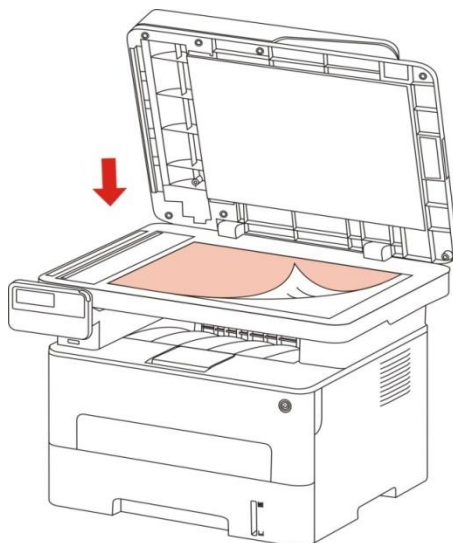

3. Выровняйте оригинал по меткам, обозначающим соответствующий формат бумаги.

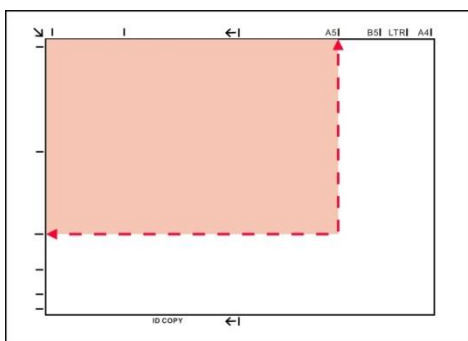

 **Примечание:** Если оригинал не соответствует ни одному маркеру размера, выровняйте верхний левый угол оригинала по стрелке.

- Убедитесь, что никаких документов в ADF. Если устройство обнаружит документ в ADF, то этот документ будет иметь приоритет, перед материалами на планшетном сканере.

4. Осторожно опустить крышку сканера.

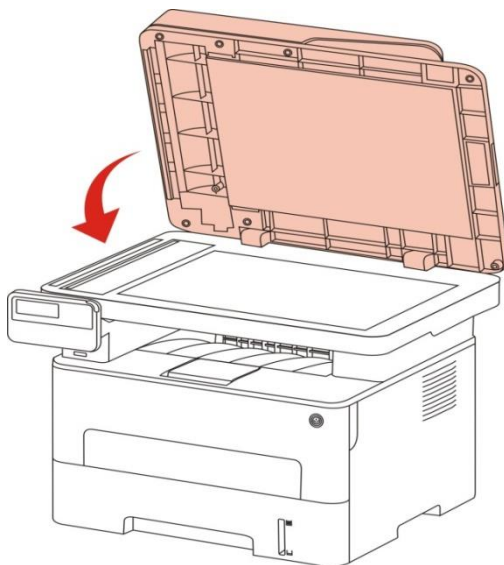

-
-  **Примечание:** Помещать бумагу или документ на стекло сканера следует только после полного высыхания клея, чернил или корректирующей жидкости.
- Бумага с пятнами, плохим качеством печати, с масляными следами и гладкие бумаги могут быть.
 - Убедитесь, что на бумаге нет пыли, ворсинок и т. п.
 - Бумагу следует хранить на ровной поверхности в сухом и прохладном месте.
 - Во время сканирования, не открывайте крышку сканера, чтобы не влиять на качество.
-

2.5.2. Сканирование с использованием ADF

1. Поместите документ лицевой стороной верхним краем вперед в ADF.

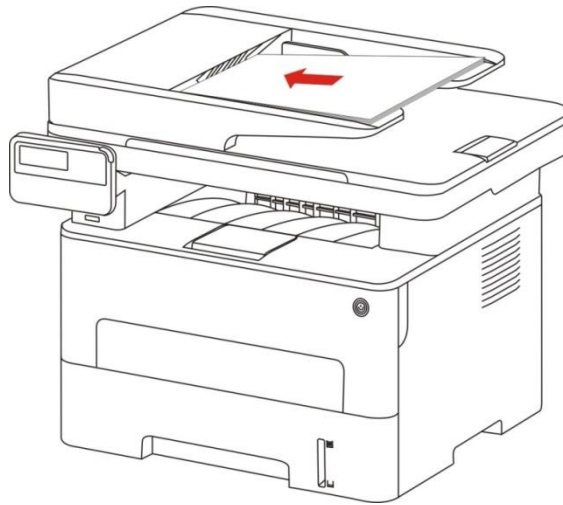

2. Отрегулируйте направляющие так чтобы они не прилегали к бумаге.

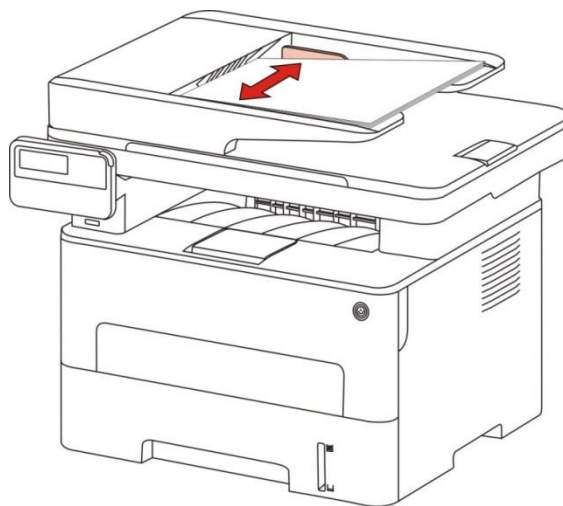

 **Примечание:** • В ADF вмещает до 50 листов бумаги.

3. Установка и загрузка драйвера

3.1. Установка драйвера

Данное устройство предоставляет приложения для установки драйверов для Windows и macOS. Мы рекомендуем **Установку одним кликом**, с помощью которой автоматическая установка драйверов будет быстрее и проще. В случае возникновения проблем при использовании **Установки одним кликом**, Вы можете попробовать другие методы установки.

 **Примечание:** • панель установки драйвера отличается из-за типов и функций, схема только для справки.

3.1.1. Установка одним кликом (Для Windows и macOS)

Установка в один щелчок предлагает варианты установки через «Wi-Fi», «USB» и «проводную сеть». Вы можете выбрать то, с чем Вы больше всего знакомы, в соответствии с методами подключения, поддерживаемыми Вашим принтером.

3.1.1.1. Подключение принтера через Wi-Fi

Перед установкой драйвера принтера проверьте, правильно ли принтер подключен к Wi-Fi. Если нет, пожалуйста, следуйте [Разделу 3.1.1.1.1](#) для установки; и если да, то следуйте [Разделу 3.1.1.1.2](#) для установки.

 **Примечание:** • Вы можете распечатать “Страницу конфигурации сети”, чтобы убедиться, что принтер подключен к сети, при помощи статуса подключения. (Пожалуйста, читайте [Разделу 12.4](#), чтобы узнать, как распечатать).

3.1.1.1.1. Принтер не подключен к Wi-Fi

3.1.1.1.1.1. Настройка Wi-Fi и установка драйвера через USB-кабель

В данном разделе представлена установка «ПК, подключенный к роутеру через Wi-Fi» и «ПК, подключенный к роутеру через кабель».

 **Примечание:** • Конфигурация Wi-Fi принтера поддерживает только сети 2,4 ГГц.

I. Соедините компьютер с роутером через проводное соединение

1. Соедините компьютер с роутером через проводное соединение.
2. Соедините принтер с компьютером через USB-кабель, после этого включите принтер.
3. Вставьте установочный CD-диск в дисковод компьютера:

Для Windows:

- Система Windows XP: автоматически начните установку.
- Системы Windows 7/Vista/Server 2008: включите автозапуск, нажмите на “Setup.exe” для начала установки.

- Система Windows 8: Когда окно “DVD RW драйвер” появится в правом верхнем углу рабочего стола, нажмите в любом месте всплывающего окна, а затем нажмите на “Setup.exe” для начала установки.
- Система Windows 10/11: Когда появится окно “DVD RW драйвер” в правом верхнем углу рабочего стола, нажмите в любом месте всплывающего окна, а затем нажмите на “Setup.exe” для начала установки.

 **Примечание:** Некоторые компьютеры не могут автоматически запускать CD-диски из-за системной конфигурации. Пожалуйста, щелкните два раза по иконке “Мой компьютер”, найдите “DVD RW драйвер”, затем щелкните два раза по “DVD RW Driver”, чтобы начать установку.

Для macOS:

- Нажмите два раза «Pantum XXX Series_Mac_Driver» – «Pantum Install Tool». (XXX в Pantum XXX Series относится к модели продукта.)
- 4. Прочтите и примите условия, содержащиеся в Лицензионном соглашении с конечным пользователем и Политике конфиденциальности, нажмите кнопку «Далее» в правом нижнем углу интерфейса, чтобы войти в интерфейс установки драйвера.
- 5. Для Windows выполните шаг 6. Для macOS введите пароль ПК, после чего перейдите к шагу 6.
- 6. Нажмите кнопку «Установка в один щелчок» под Wi-Fi для установки драйвера.

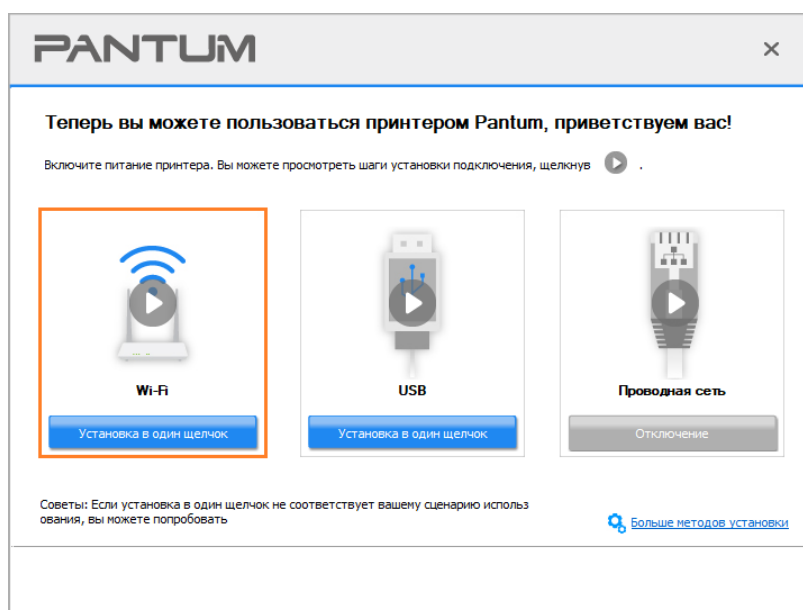

 **Примечание:** Вы можете поместить курсор мышки на кнопку “Установка в один щелчок”, чтобы получить всплывающую информацию и убедиться, является ли текущий принтер тем принтером, который вы хотите установить при помощи IP-адреса, прежде чем нажмете на кнопку.

- Вы можете проверить IP-адрес принтера при помощи “Страницы конфигурации сети (Пожалуйста, прочитайте [Разделу 12.4](#), чтобы узнать, как распечатать).

- Если Инструмент установки находит только один принтер, он автоматически переходит к настройке сети и установке драйвера при нажатии «Установки одним кликом» в разделе Wi-Fi. (Для macOS требуется авторизация перед настройкой принтера Wi-Fi.)

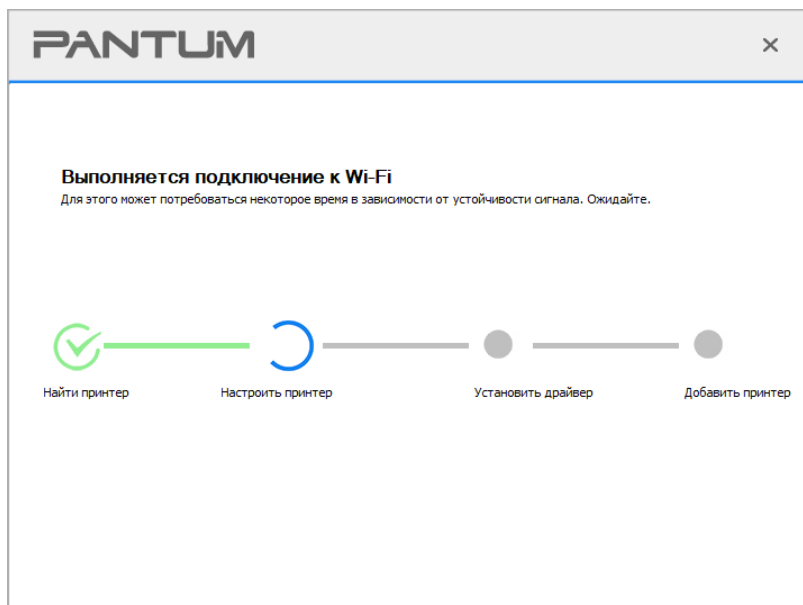

- Если Инструмент установки находит более одного принтера, то при нажатии «Установки одним кликом» в разделе Wi-Fi появится список принтеров. Вам необходимо выбрать «Настроить Wi-Fi принтер и установить через USB-кабель», проверить USB принтер и нажать «ОК», чтобы инструмент мог перейти к настройке сети и установке драйвера автоматически. (Для macOS требуется авторизация перед настройкой принтера Wi-Fi.)

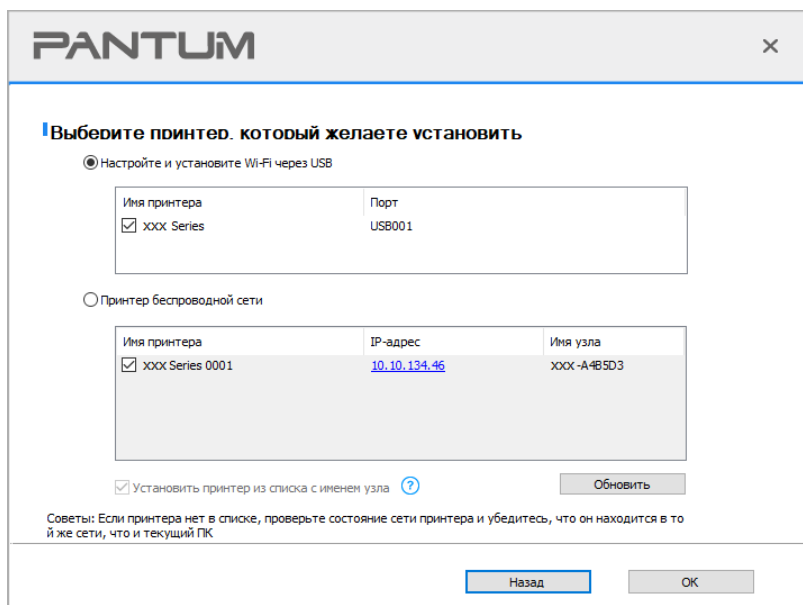



Примечание: • Когда IP-адрес принтера изменится из-за установленного с идентификатором хоста драйвера, вы сможете напрямую распечатывать без переустановки драйвера. Если вам нужно установить драйвер принтера с идентификатором хоста, нажмите на флажок “Установить принтер из списка с именем узла”.

7. После установки нажмите на кнопку “Пробная печать”. Если ваш принтер распечатал тестовую страницу успешно, это значит, что драйвер установлен правильно. (Если Вам нужно установить программное обеспечение OCR в системе Windows, пожалуйста, установите его, когда компьютер подключен к Интернету.)

II. Соедините компьютер с роутером через сетевой кабель

1. Соедините компьютер с роутером через сетевой кабель.
2. Соедините принтер с компьютером через USB-кабель, после этого включите принтер.
3. Вставьте установочный CD-диск в дисковод компьютера:

Для Windows:

- Система Windows XP: автоматически начните установку.
- Системы Windows 7/Vista/Server 2008: включите автозапуск, нажмите на “Setup.exe” для начала установки.
- Система Windows 8: Когда окно “DVD RW драйвер” появится в правом верхнем углу рабочего стола, нажмите в любом месте всплывающего окна, а затем нажмите на “Setup.exe” для начала установки.
- Система Windows 10/11: Когда появится окно “DVD RW драйвер” в правом верхнем углу рабочего стола, нажмите в любом месте всплывающего окна, а затем нажмите на “Setup.exe” для начала установки.



Примечание: • Некоторые компьютеры не могут автоматически запускать CD-диски из-за системной конфигурации. Пожалуйста, щелкните два раза по иконке “Мой компьютер”, найдите “DVD RW драйвер”, затем щелкните два раза по “DVD RW Driver”, чтобы начать установку.

Для macOS:

- Нажмите два раза «Pantum XXX Series_Mac_Driver» – «Pantum Install Tool». (XXX в Pantum XXX Series относится к модели продукта.)
4. Прочтите и примите условия, содержащиеся в Лицензионном соглашении с конечным пользователем и Политике конфиденциальности, нажмите кнопку «Далее» в правом нижнем углу интерфейса, чтобы войти в интерфейс установки драйвера.
 5. Для Windows выполните шаг 6. Для macOS введите пароль ПК, после чего перейдите к шагу 6.

6. Нажмите кнопку «Установка в один щелчок» под Wi-Fi для установки драйвера.

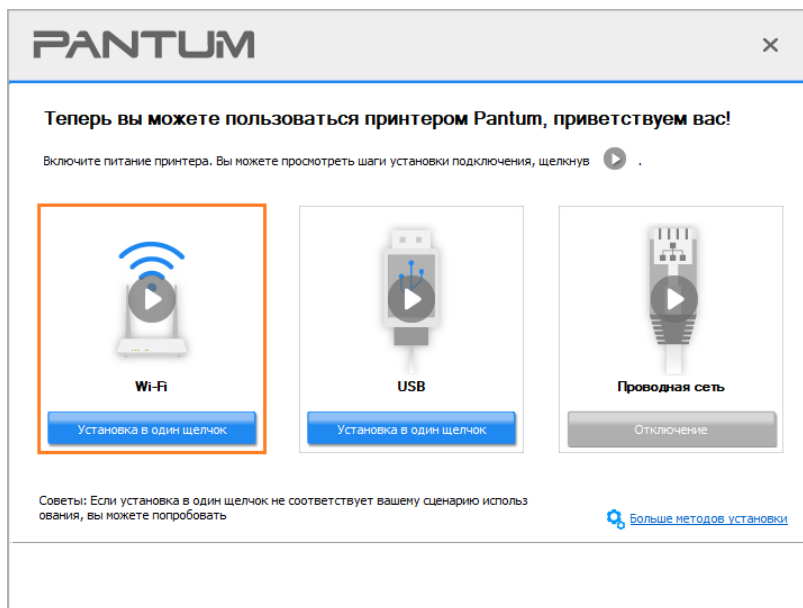

Примечание: • Вы можете поместить курсор мышки на кнопку “Установка в один щелчок”, чтобы получить всплывающую информацию и убедиться, является ли текущий принтер тем принтером, который вы хотите установить при помощи IP-адреса, прежде чем нажмете на кнопку.
• Вы можете проверить IP-адрес принтера при помощи “Страницы конфигурации сети (Пожалуйста, прочитайте [Разделу 12.4](#), чтобы узнать, как распечатать).

• Если Инструмент установки находит только один принтер, то при нажатии «Установки одним кликом» в разделе Wi-Fi появится диалоговое окно настройки беспроводной сети. Введите SSID и пароль нужной сети, нажмите «ОК», и установка запустится. Установка может занять некоторое время в зависимости от конфигурации вашего ПК. Пожалуйста, подождите.

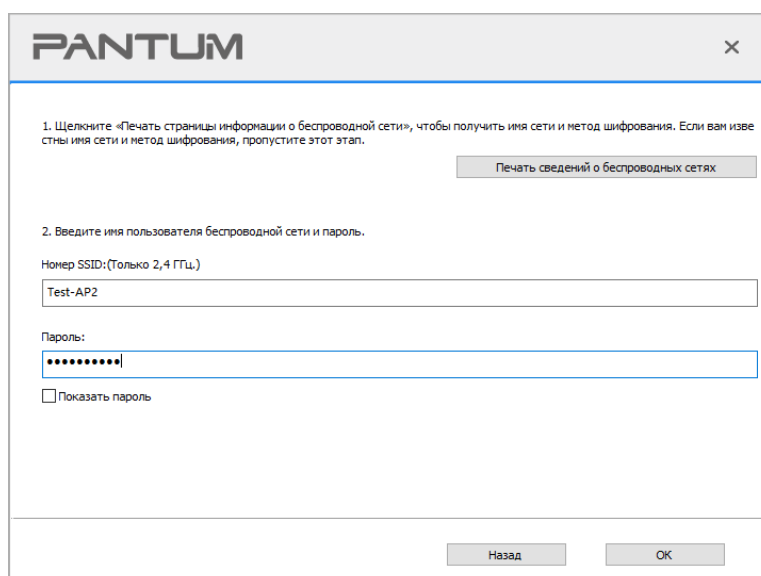

- Если ваше программное обеспечение нашло больше одного принтера, всплывет окно со списком принтеров. Вам нужно настроить текущий принтер, который подсоединен к беспроводной сети через USB-кабель и установить драйвер. Пожалуйста, выберите “Настройте и установите Wi-Fi через порт” в окне со списком принтеров и поставьте галочку возле “USB-принтер”. Нажмите на кнопку “Подтвердить”, после чего всплывет окно с настройкой беспроводной сети. Укажите SSID беспроводной сети и пароль, после этого нажмите на кнопку “Подтвердить” и начните процесс установки. Установка может занять некоторое время, а ее длительность зависит от конфигурации вашего компьютера. Пожалуйста, ожидайте.

The screenshot shows a window titled "PANTUM" with a close button. The main heading is "Выберите принтер, который желаете установить". There are two radio button options: "Настройте и установите Wi-Fi через USB" (unselected) and "Принтер беспроводной сети" (selected). Under the selected option, there is a table with columns "Имя принтера", "IP-адрес", and "Имя узла".

Имя принтера	IP-адрес	Имя узла
<input checked="" type="checkbox"/> xxx Series 0001	10.10.134.46	xxx-A#B5D3
<input type="checkbox"/> xxx Series 0002	10.10.134.240	xxx-7DFAF

Below the table, there is a checkbox "Установить принтер из списка с именем узла" which is checked, and an "Обновить" button. At the bottom, there are "Назад" and "ОК" buttons.

The screenshot shows a window titled "PANTUM" with a close button. It contains two numbered steps for wireless network configuration. Step 1 includes a "Печать сведений о беспроводных сетях" button. Step 2 includes input fields for "Номер SSID:(Только 2,4 ГГц.)" (containing "Test-AP2") and "Пароль:" (containing masked characters). There is also a "Показать пароль" checkbox. At the bottom, there are "Назад" and "ОК" buttons.

 **Примечание:** • Когда IP-адрес принтера изменится из-за установленного с идентификатором хоста драйвера, вы сможете напрямую распечатывать без переустановки драйвера. Если вам нужно установить драйвер принтера с идентификатором хоста, нажмите на флажок “Установить принтер из списка с именем узла”.

7. После установки нажмите на кнопку “Пробная печать”. Если ваш принтер распечатал тестовую страницу успешно, это значит, что драйвер установлен правильно. (Если Вам нужно установить программное обеспечение OCR в системе Windows, пожалуйста, установите его, когда компьютер подключен к Интернету.)

3.1.1.1.2. Соедините компьютер с принтером напрямую через Wi-Fi и установите драйвер

Соедините компьютер с принтером при помощи прямого Wi-Fi-соединения. Это подходит для беспроводной сети без режима инфраструктуры. Но все еще необходим сценарий временного использования принтера при помощи беспроводной сети. Вы можете напрямую соединить компьютер, у которого есть функция беспроводного соединения, с принтером для распечатки.

1. Включить источники питания принтера и компьютера.
2. Соединять компьютер со сетью Wi-Fi Direct (как распределить, смотри. на [Разделу 5.2.2](#)).
3. Вставьте установочный CD-диск в дисковод компьютера:

Для Windows:

- Система Windows XP: автоматически начните установку.
- Системы Windows 7/Vista/Server 2008: включите автозапуск, нажмите на “Setup.exe” для начала установки.
- Система Windows 8: Когда окно “DVD RW драйвер” появится в правом верхнем углу рабочего стола, нажмите в любом месте всплывающего окна, а затем нажмите на “Setup.exe” для начала установки.
- Система Windows 10/11: Когда появится окно “DVD RW драйвер” в правом верхнем углу рабочего стола, нажмите в любом месте всплывающего окна, а затем нажмите на “Setup.exe” для начала установки.



Примечание: • Некоторые компьютеры не могут автоматически запускать CD-диски из-за системной конфигурации. Пожалуйста, щелкните два раза по иконке “Мой компьютер”, найдите “DVD RW драйвер”, затем щелкните два раза по “DVD RW Driver”, чтобы начать установку.

Для macOS:

- Нажмите два раза «Pantum XXX Series_Mac_Driver» – «Pantum Install Tool». (XXX в Pantum XXX Series относится к модели продукта.)
4. Прочтите и примите условия, содержащиеся в Лицензионном соглашении с конечным пользователем и Политике конфиденциальности, нажмите кнопку «Далее» в правом нижнем углу интерфейса, чтобы войти в интерфейс установки драйвера.
 5. Для Windows выполните шаг 6. Для macOS введите пароль ПК, после чего перейдите к шагу 6.

6. Установка запустится при нажатии «Установки одним щелчком» в разделе Wi-Fi. Установка может занять некоторое время в зависимости от конфигурации вашего ПК. Пожалуйста, подождите.

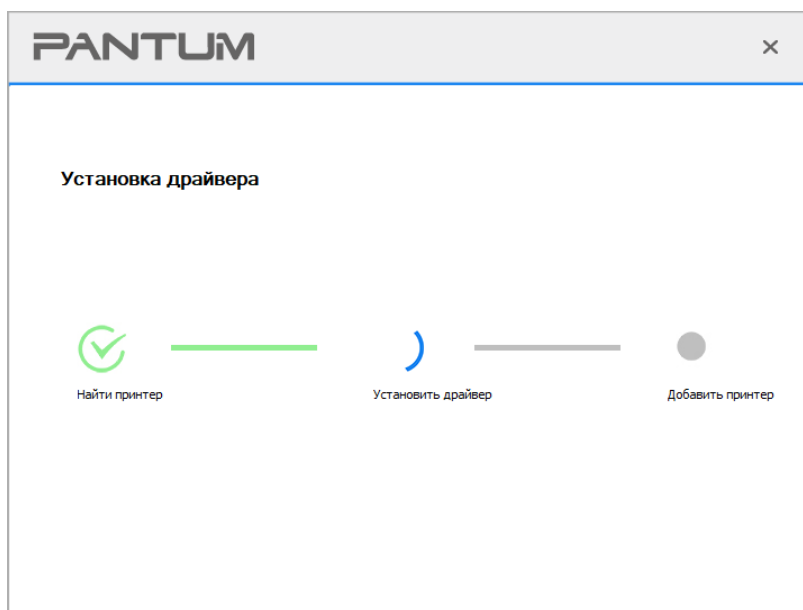
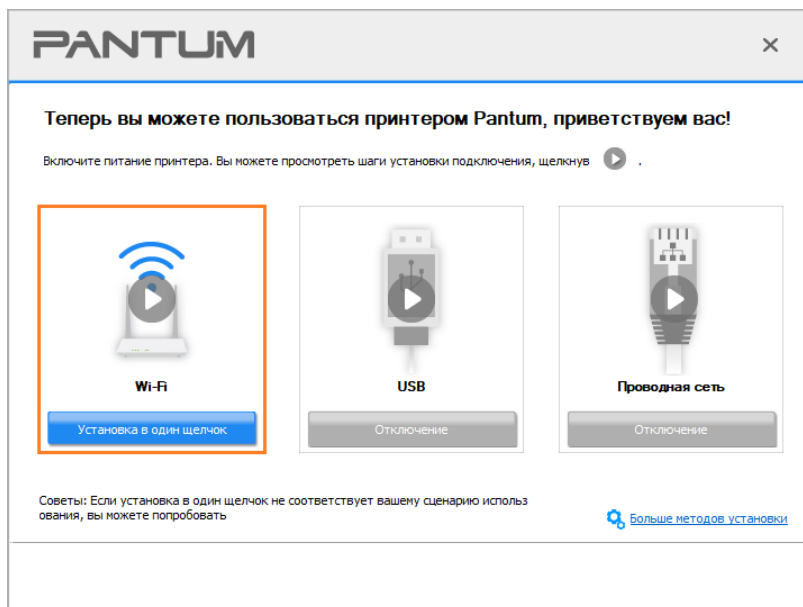

7. После установки нажмите на кнопку «Пробная печать». Если ваш принтер распечатал тестовую страницу успешно, это значит, что драйвер установлен правильно. (Если Вам нужно установить программное обеспечение OCR в системе Windows, пожалуйста, установите его, когда компьютер подключен к Интернету.)

3.1.1.1.2. Принтер уже подключен к беспроводной сети

1. Принтер уже подключен к беспроводной сети, вы можете распечатать “Страницу конфигурации сети” для проверки (Читайте [Разделу 12.4](#), чтобы узнать, как распечатать).
2. Подключите компьютер к сети принтера.
3. Вставьте установочный CD-диск в дисковод компьютера:

Для Windows:

- Система Windows XP: автоматически начните установку.
- Системы Windows 7/Vista/Server 2008: включите автозапуск, нажмите на “Setup.exe” для начала установки.
- Система Windows 8: Когда окно “DVD RW драйвер” появится в правом верхнем углу рабочего стола, нажмите в любом месте всплывающего окна, а затем нажмите на “Setup.exe” для начала установки.
- Система Windows 10/11: Когда появится окно “DVD RW драйвер” в правом верхнем углу рабочего стола, нажмите в любом месте всплывающего окна, а затем нажмите на “Setup.exe” для начала установки.

 **Примечание:** • Некоторые компьютеры не могут автоматически запускать CD-диски из-за системной конфигурации. Пожалуйста, щелкните два раза по иконке “Мой компьютер”, найдите “DVD RW драйвер”, затем щелкните два раза по “DVD RW Driver”, чтобы начать установку.

Для macOS:

- Нажмите два раза «Pantum XXX Series_Mac_Driver» – «Pantum Install Tool». (XXX в Pantum XXX Series относится к модели продукта.)
4. Прочтите и примите условия, содержащиеся в Лицензионном соглашении с конечным пользователем и Политике конфиденциальности, нажмите кнопку «Далее» в правом нижнем углу интерфейса, чтобы войти в интерфейс установки драйвера.
 5. Для Windows выполните шаг 6. Для macOS введите пароль ПК, после чего перейдите к шагу 6.
 6. Нажмите кнопку «Установка в один щелчок» под Wi-Fi для установки драйвера.

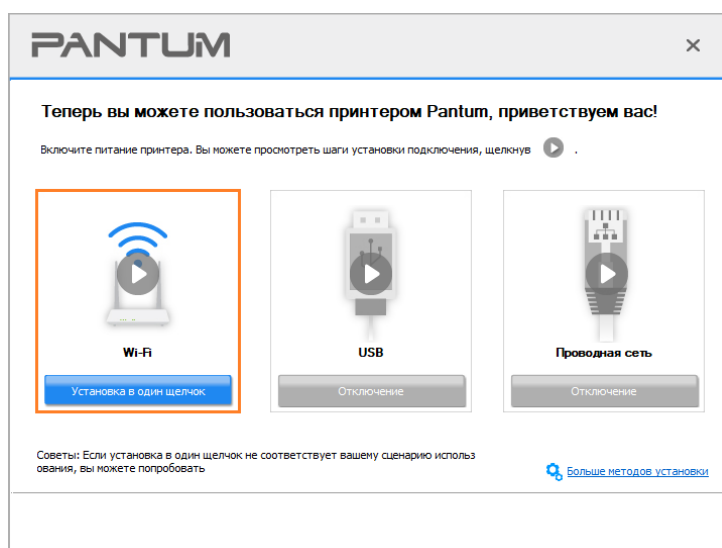



Примечание: • Вы можете поместить курсор мышки на кнопку “Установка в один щелчок”, чтобы получить всплывающую информацию и убедиться, является ли текущий принтер тем принтером, который вы хотите установить при помощи IP-адреса, прежде чем нажмете на кнопку.

• Вы можете проверить IP-адрес принтера при помощи “Страницы конфигурации сети (Пожалуйста, прочитайте [Разделу 12.4](#), чтобы узнать, как распечатать).

• Если Инструмент установки находит только один принтер, то установка запустится при нажатии «Установки одним кликом» в разделе Wi-Fi. Установка может занять некоторое время в зависимости от конфигурации вашего ПК. Пожалуйста, подождите.

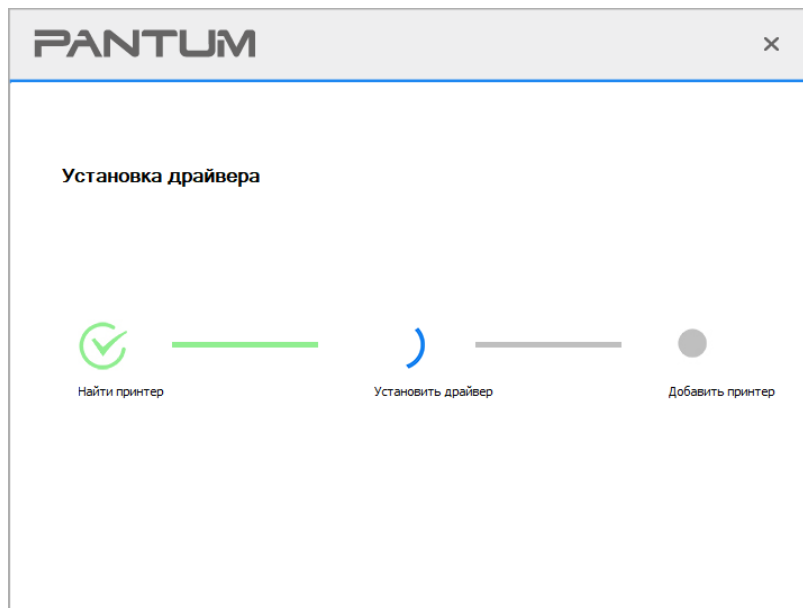

• Если Инструмент установки находит более одного принтера, отобразится список принтеров. Выберите нужный принтер на основе IP-адреса беспроводной сети для Вашего принтера или имени хоста.

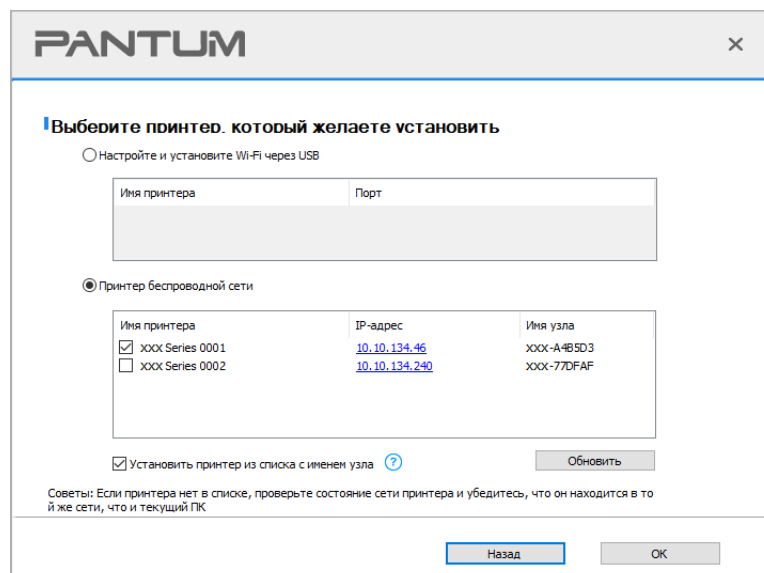



Примечание: • Если необходимый вам принтер не присутствует в списке, нажмите на кнопку “Обновить”, чтобы искать заново. Если принтер не найден, пожалуйста, проверьте, подсоединены ли принтер и компьютер к одной сети (пожалуйста, читайте [Разделу 5.3](#), чтобы узнать, как проверить).

- Когда IP-адрес принтера изменится из-за установленного с идентификатором хоста драйвера, вы сможете напрямую распечатывать без переустановки драйвера. Если вам нужно установить драйвер принтера с идентификатором хоста, нажмите на флажок “Установить принтер из списка с именем узла”.

7. После установки нажмите на кнопку “Пробная печать”. Если ваш принтер распечатал тестовую страницу успешно, это значит, что драйвер установлен правильно. (Если Вам нужно установить программное обеспечение OCR в системе Windows, пожалуйста, установите его, когда компьютер подключен к Интернету.)

3.1.1.2. Подключение принтера через USB-кабель

1. Соедините принтер с компьютером через USB-кабель, включите принтер и компьютер.
2. Вставьте установочный CD-диск в дисковод компьютера:

Для Windows:

- Система Windows XP: автоматически начните установку.
- Системы Windows 7/Vista/Server 2008: включите автозапуск, нажмите на “Setup.exe” для начала установки.
- Система Windows 8: Когда окно “DVD RW драйвер” появится в правом верхнем углу рабочего стола, нажмите в любом месте всплывающего окна, а затем нажмите на “Setup.exe” для начала установки.
- Система Windows 10/11: Когда появится окно “DVD RW драйвер” в правом верхнем углу рабочего стола, нажмите в любом месте всплывающего окна, а затем нажмите на “Setup.exe” для начала установки.



Примечание: • Некоторые компьютеры не могут автоматически запускать CD-диски из-за системной конфигурации. Пожалуйста, щелкните два раза по иконке “Мой компьютер”, найдите “DVD RW драйвер”, затем щелкните два раза по “DVD RW Driver”, чтобы начать установку.

Для macOS:

- Нажмите два раза «Pantum XXX Series_Mac_Driver» – «Pantum Install Tool». (XXX в Pantum XXX Series относится к модели продукта.)
3. Прочтите и примите условия, содержащиеся в Лицензионном соглашении с конечным пользователем и Политике конфиденциальности, нажмите кнопку «Далее» в правом нижнем углу интерфейса, чтобы войти в интерфейс установки драйвера.
 4. Для Windows выполните шаг 5. Для macOS введите пароль ПК, после чего перейдите к шагу 5.

5. Установка запустится при нажатии «Установки одним щелчком» в разделе USB. Установка может занять некоторое время в зависимости от конфигурации вашего ПК. Пожалуйста, подождите.

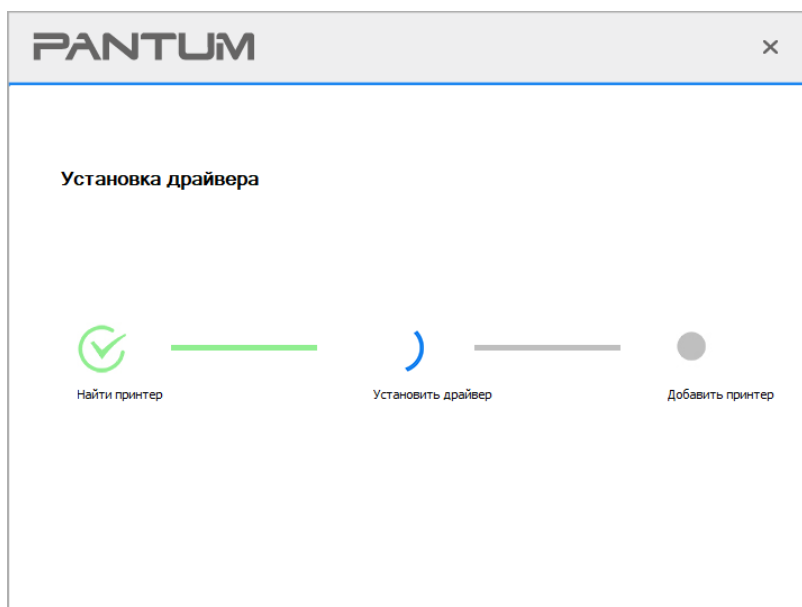
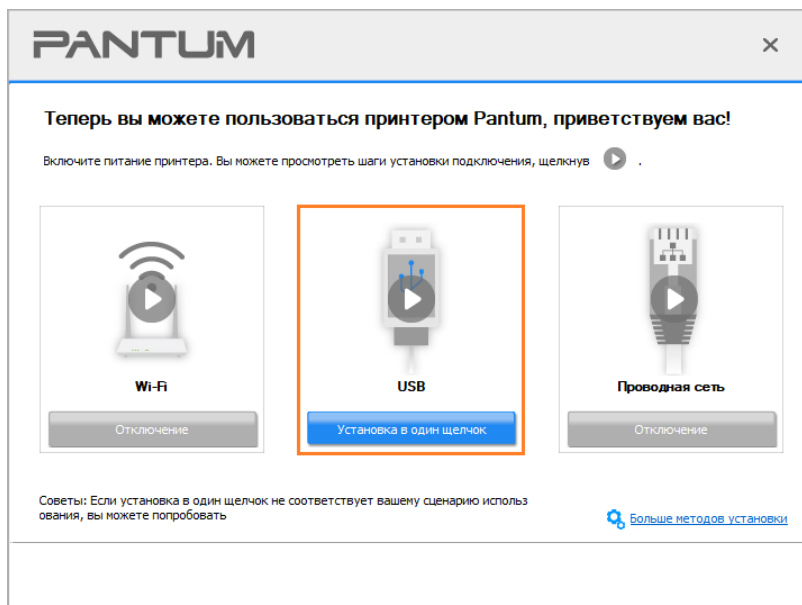

6. После установки нажмите на кнопку “Пробная печать”. Если ваш принтер распечатал тестовую страницу успешно, это значит, что драйвер установлен правильно. (Если Вам нужно установить программное обеспечение OCR в системе Windows, пожалуйста, установите его, когда компьютер подключен к Интернету.)

3.1.1.3. Подключите принтер посредством проводной сети

1. Включить источники питания принтера и компьютера.
2. Соединять компьютер с проводной сетью.
3. Соединять Ethernet кабель со соединением сети, обеспечить подключение принтера к сети, которая подключена к компьютеру (как настроить сеть, смотрите в [Разделу 4](#)).
4. Вставьте установочный CD-диск в дисковод компьютера:

Для Windows:

- Система Windows XP: автоматически начните установку.
- Системы Windows 7/Vista/Server 2008: включите автозапуск, нажмите на "Setup.exe" для начала установки.
- Система Windows 8: Когда окно "DVD RW драйвер" появится в правом верхнем углу рабочего стола, нажмите в любом месте всплывающего окна, а затем нажмите на "Setup.exe" для начала установки.
- Система Windows 10/11: Когда появится окно "DVD RW драйвер" в правом верхнем углу рабочего стола, нажмите в любом месте всплывающего окна, а затем нажмите на "Setup.exe" для начала установки.

 **Примечание:** • Некоторые компьютеры не могут автоматически запускать CD-диски из-за системной конфигурации. Пожалуйста, щелкните два раза по иконке "Мой компьютер", найдите "DVD RW драйвер", затем щелкните два раза по "DVD RW Driver", чтобы начать установку.

Для macOS:

- Нажмите два раза «Pantum XXX Series_Mac_Driver» – «Pantum Install Tool». (XXX в Pantum XXX Series относится к модели продукта.)
5. Прочтите и примите условия, содержащиеся в Лицензионном соглашении с конечным пользователем и Политике конфиденциальности, нажмите кнопку «Далее» в правом нижнем углу интерфейса, чтобы войти в интерфейс установки драйвера.
 6. Для Windows выполните шаг 7. Для macOS введите пароль ПК, после чего перейдите к шагу 7.
 7. Нажмите кнопку «Установка в один щелчок» в разделе Проводная сеть для установки драйвера.

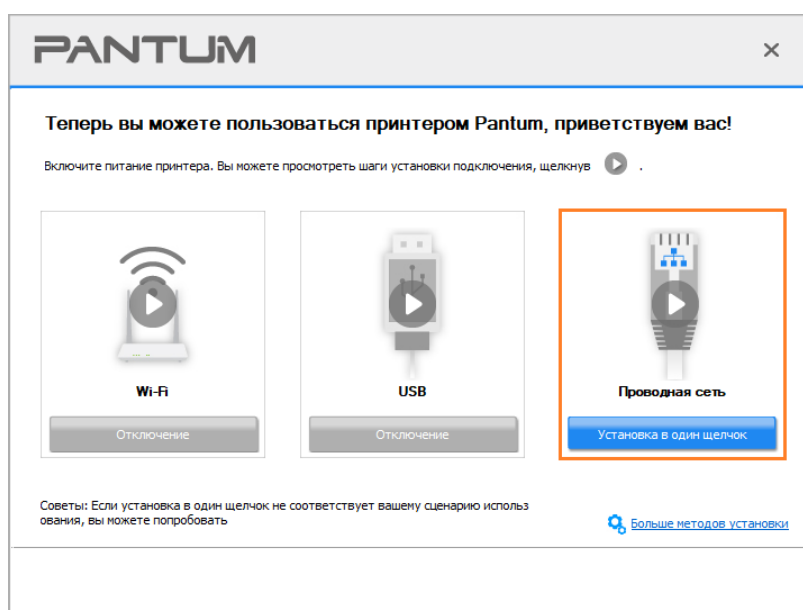



Примечание: • Вы можете поместить курсор мышки на кнопку “Установка в один щелчок”, чтобы получить всплывающую информацию и убедиться, является ли текущий принтер тем принтером, который вы хотите установить при помощи IP-адреса, прежде чем нажмете на кнопку.

• Вы можете проверить IP-адрес принтера при помощи “Страницы конфигурации сети (Пожалуйста, прочитайте [Разделу 12.4](#), чтобы узнать, как распечатать).

• Если Инструмент установки находит только один принтер, то установка запустится при нажатии «Установки одним кликом» в разделе Проводной сети. Установка может занять некоторое время в зависимости от конфигурации вашего ПК. Пожалуйста, подождите.

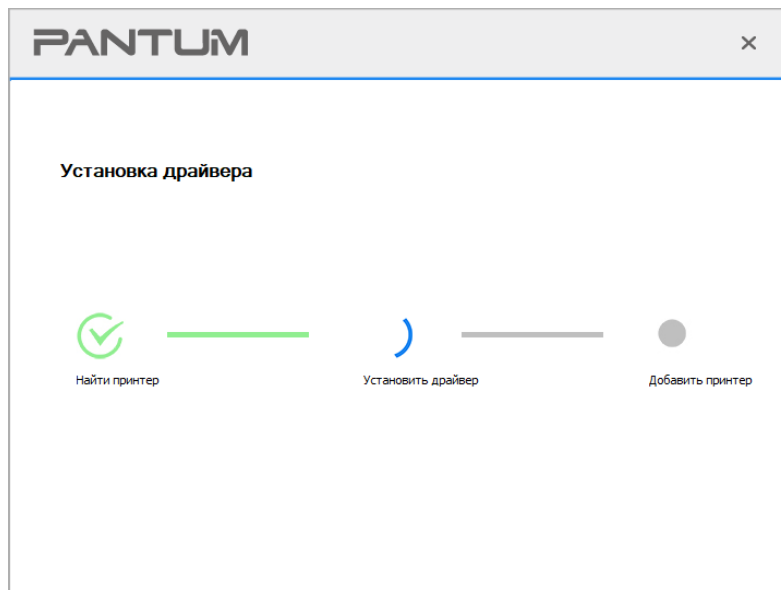

• Если Инструмент установки находит более одного принтера, отобразится список принтеров при нажатии «Установки одним кликом» в разделе Проводной сети. Выберите нужный принтер на основе IP-адреса проводной сети для Вашего принтера или имени хоста.

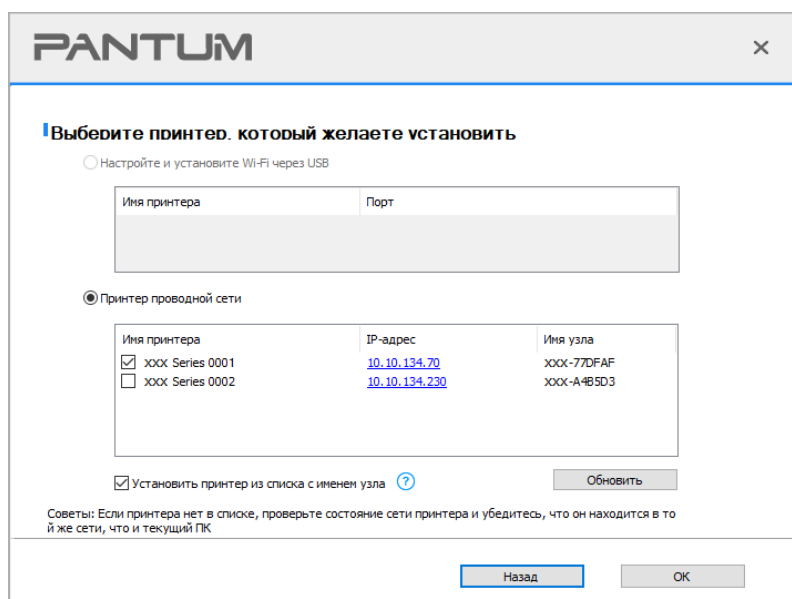



Примечание: Если необходимый вам принтер не присутствует в списке, нажмите на кнопку “Обновить”, чтобы искать заново. Если принтер не найден, пожалуйста, проверьте, подсоединены ли принтер и компьютер к одной сети (пожалуйста, читайте [Разделу 5.3](#), чтобы узнать, как проверить).

- Когда IP-адрес принтера изменится из-за установленного с идентификатором хоста драйвера, вы сможете напрямую распечатывать без переустановки драйвера. Если вам нужно установить драйвер принтера с идентификатором хоста, нажмите на флажок “Установить принтер из списка с именем узла”.

8. После установки нажмите на кнопку “Пробная печать”. Если ваш принтер распечатал тестовую страницу успешно, это значит, что драйвер установлен правильно. (Если Вам нужно установить программное обеспечение OCR в системе Windows, пожалуйста, установите его, когда компьютер подключен к Интернету.)

3.1.2. Дополнительные методы установки

3.1.2.1. Дополнительные методы установки для Windows

- Перед установкой драйвера, вам нужно узнать тип принтера, напечатайте пожалуйста информационный лист принтера и просмотрите наименование (как не печатать, смотри [Разделу 12.4](#)).

3.1.2.1. Способ соединения и подключения USB

1. Соедините принтер с компьютером через USB-кабель, включите принтер и компьютер.
2. Вставьте установочный CD-диск в дисковод компьютера:
 - Система Windows XP: автоматически начните установку.
 - Системы Windows 7/Vista/Server 2008: включите автозапуск, нажмите на “Setup.exe” для начала установки.
 - Система Windows 8: Когда окно “DVD RW драйвер” появится в правом верхнем углу рабочего стола, нажмите в любом месте всплывающего окна, а затем нажмите на “Setup.exe” для начала установки.
 - Система Windows 10/11: Когда появится окно “DVD RW драйвер” в правом верхнем углу рабочего стола, нажмите в любом месте всплывающего окна, а затем нажмите на “Setup.exe” для начала установки.



Примечание: Некоторые компьютеры не могут автоматически запускать CD-диски из-за системной конфигурации. Пожалуйста, щелкните два раза по иконке “Мой компьютер”, найдите “DVD RW драйвер”, затем щелкните два раза по “DVD RW Driver”, чтобы начать установку.

3. Прочтите и примите условия, содержащиеся в Лицензионном соглашении с конечным пользователем и Политике конфиденциальности, нажмите кнопку «Далее» в правом нижнем углу интерфейса, чтобы войти в интерфейс установки драйвера.
4. Нажмите «Дополнительные методы установки» в нижней части интерфейса установки для доступа.

5. Пожалуйста, выберите язык установки и модель принтера.

6. Выберите “Подключение USB” и нажмите на “Установить”.

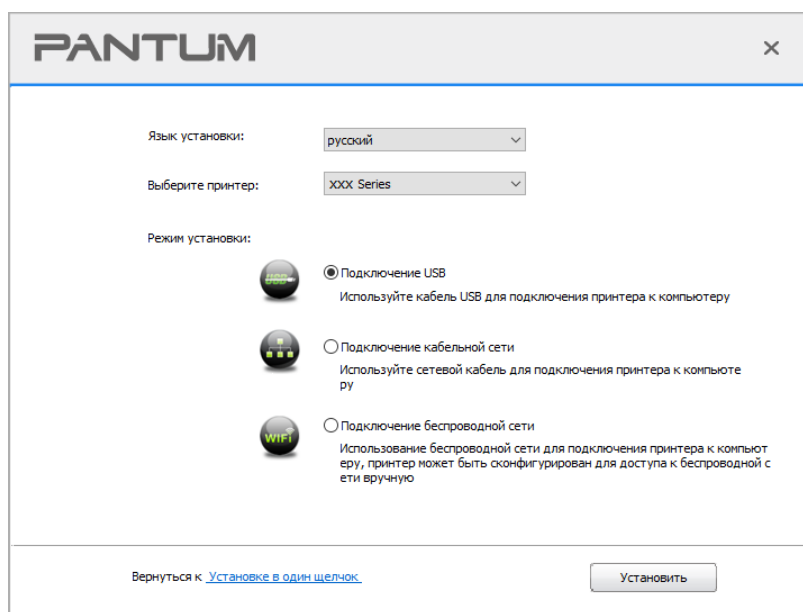

7. Программное обеспечение установит драйвер автоматически. Процесс установки может занять некоторое время. Его длительность зависит от конфигурации вашего компьютера. Пожалуйста, ожидайте.

8. После установки нажмите на кнопку “Пробная печать”. Если ваш принтер распечатал тестовую страницу успешно, это значит, что драйвер установлен правильно. (Если Вам нужно установить программное обеспечение OCR в системе Windows, пожалуйста, установите его, когда компьютер подключен к Интернету.)

3.1.2.1.2. Способ соединения и установки проводной сети (только для устройств с ETHERNET)

1. Включить источники питания принтера и компьютера.

2. Соединять компьютер с проводной сетью.

3. Соединять Ethernet кабель со соединением сети, обеспечить подключение принтера к сети, которая подключена к компьютеру (как настроить сеть, смотрите в [Разделу 4](#)).

4. Вставьте установочный CD-диск в дисковод компьютера:

- Система Windows XP: автоматически начните установку.
- Системы Windows 7/Vista/Server 2008: включите автозапуск, нажмите на “Setup.exe” для начала установки.
- Система Windows 8: Когда окно “DVD RW драйвер” появится в правом верхнем углу рабочего стола, нажмите в любом месте всплывающего окна, а затем нажмите на “Setup.exe” для начала установки.
- Система Windows 10/11: Когда появится окно “DVD RW драйвер” в правом верхнем углу рабочего стола, нажмите в любом месте всплывающего окна, а затем нажмите на “Setup.exe” для начала установки.



Примечание: • Некоторые компьютеры не могут автоматически запустить CD-диски из-за системной конфигурации. Пожалуйста, щелкните два раза по иконке “Мой компьютер”, найдите “DVD RW драйвер”, затем щелкните два раза по “DVD RW Driver”, чтобы начать установку.

5. Прочтите и примите условия, содержащиеся в Лицензионном соглашении с конечным пользователем и Политике конфиденциальности, нажмите кнопку «Далее» в правом нижнем углу интерфейса, чтобы войти в интерфейс установки драйвера.
6. Нажмите «Дополнительные методы установки» в нижней части интерфейса установки для доступа.
7. Пожалуйста, выберите язык установки и модель принтера.
8. Выберите “Подключение кабельной сети” и нажмите на “Установить”.

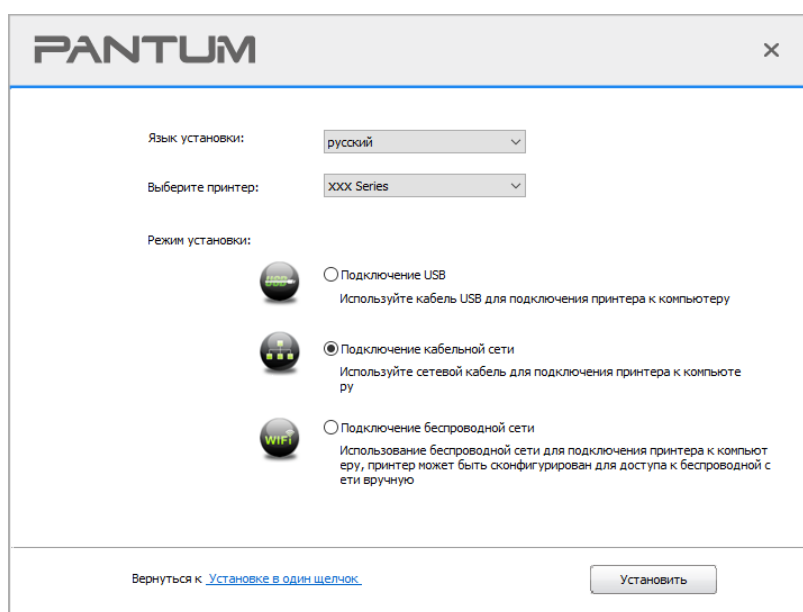

9. Установщик найдет принтер автоматически, процесс поиска может занять некоторое время.

10. После поиска, выбирай принтер, с которым нужно соединять, кликните на “Далее”.

Имя принтера	IP-адрес	Имя узла
<input checked="" type="checkbox"/> xxx Series 0001	10.10.134.141	xxx-BB7AC7

Установить принтер из списка с именем узла

Добавить IP-адрес или имя узла вручную

 **Примечание:** • Если в списке найденных принтеров отсутствует принтер, с которым вам нужно соединиться, то кликните на “обновление” для поиска еще раз.

- Когда IP-адрес принтера изменится из-за установленного с идентификатором хоста драйвера, вы сможете напрямую распечатывать без переустановки драйвера. Если вам нужно установить драйвер принтера с идентификатором хоста, нажмите на флажок “Установить принтер из списка с именем узла”.
- Если добавлять адрес IP или наименование ведущей машины вручную, то вам надо узнать адрес или наименование ведущей машины принтера, с которым вам надо соединиться. Если не узнаете, то напечатайте “страницу расположения сети” и просмотрите адрес IP и наименование ведущей машины (смотри. на [Разделу 12.4](#)).

11. Программное обеспечение установит драйвер автоматически. Процесс установки может занять некоторое время. Его длительность зависит от конфигурации вашего компьютера. Пожалуйста, ожидайте.

12. После установки нажмите на кнопку “Пробная печать”. Если ваш принтер распечатал тестовую страницу успешно, это значит, что драйвер установлен правильно. (Если Вам нужно установить программное обеспечение OCR в системе Windows, пожалуйста, установите его, когда компьютер подключен к Интернету.)

3.1.2.1.3. Способ соединения и установки беспроводной сети (только для моделей с Wi-Fi)

Типы соединения беспроводной сети делятся на инфраструктурный режим и режим Wi-Fi Direct. (Обратитесь к [Разделу 5](#) для более подробной информации).

3.1.2.1.3.1. Установка инфраструктурного режима

1. Подключите компьютер к точке доступа (беспроводный маршрутизатор).
2. Соедините принтер с компьютером через USB-кабель, после этого включите принтер.
3. Вставьте установочный CD-диск в дисковод компьютера:
 - Система Windows XP: автоматически начните установку.
 - Системы Windows 7/Vista/Server 2008: включите автозапуск, нажмите на "Setup.exe" для начала установки.
 - Система Windows 8: Когда окно "DVD RW драйвер" появится в правом верхнем углу рабочего стола, нажмите в любом месте всплывающего окна, а затем нажмите на "Setup.exe" для начала установки.
 - Система Windows 10/11: Когда появится окно "DVD RW драйвер" в правом верхнем углу рабочего стола, нажмите в любом месте всплывающего окна, а затем нажмите на "Setup.exe" для начала установки.

 **Примечание:** • Некоторые компьютеры не могут автоматически запускать CD-диски из-за системной конфигурации. Пожалуйста, щелкните два раза по иконке "Мой компьютер", найдите "DVD RW драйвер", затем щелкните два раза по "DVD RW Driver", чтобы начать установку.

4. Прочтите и примите условия, содержащиеся в Лицензионном соглашении с конечным пользователем и Политике конфиденциальности, нажмите кнопку «Далее» в правом нижнем углу интерфейса, чтобы войти в интерфейс установки драйвера.
5. Нажмите «Дополнительные методы установки» в нижней части интерфейса установки для доступа.
6. Пожалуйста, выберите язык установки и модель принтера.
7. Выберите "Подключение беспроводной сети" и нажмите на "Установить".

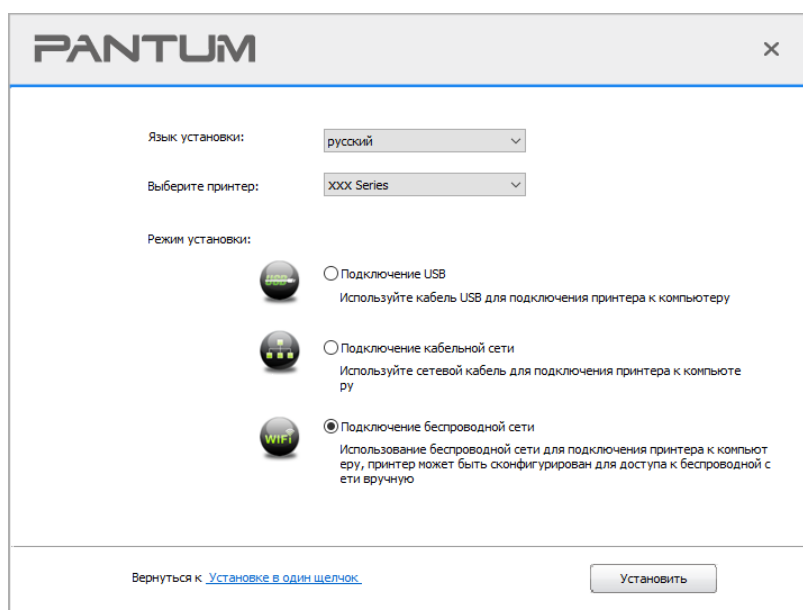

8. Выбирайте выбор “Да, если вы желаете настроить беспроводную сеть принтера” в окне расположения беспроводной сети, распределить принтер на беспроводную сеть согласно указанию (как распределить, смотри на [Разделу 5.1.1](#)).

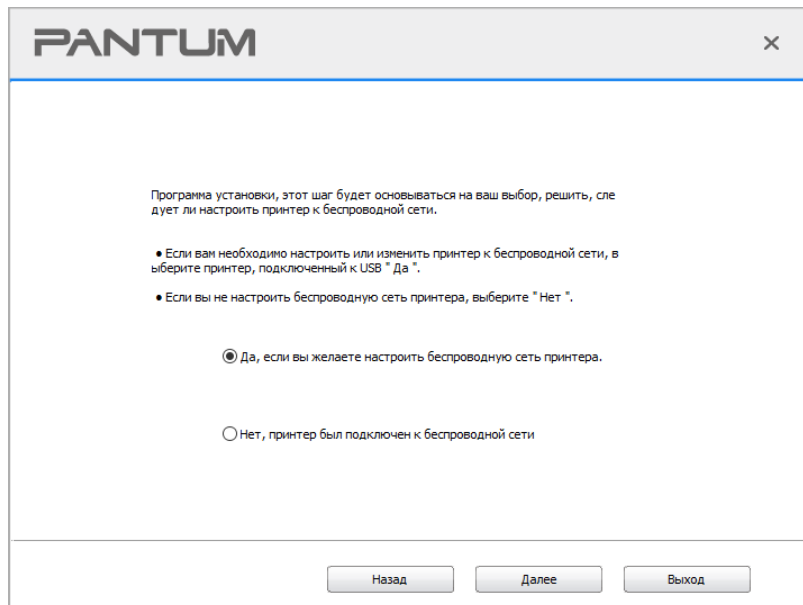

9. Установщик найдет принтер автоматически, после чего беспроводная сеть успешно настроится. Процесс поиска может занять некоторое время.

10. Выбирайте принтер, с которым вам нужно соединять, кликните на “Далее”.

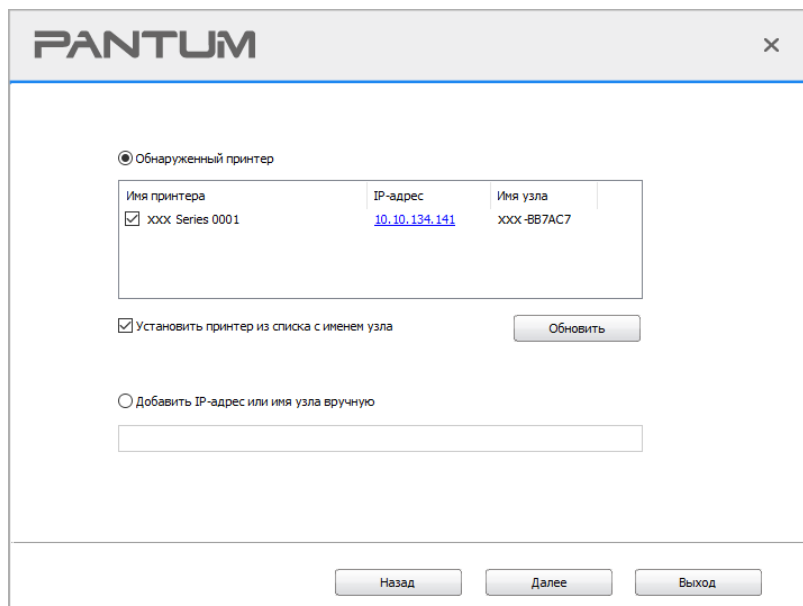



Примечание: • Если в списке найденных принтеров отсутствует принтер, с которым вам нужно соединять, то кликните на “Обновить” для поиска еще раз.

- Когда IP-адрес принтера изменится из-за установленного с идентификатором хоста драйвера, вы сможете напрямую распечатывать без переустановки драйвера. Если вам нужно установить драйвер принтера с идентификатором хоста, нажмите на флажок “Установить принтер из списка с именем узла”.
- Если добавлять адрес IP или наименование ведущей машины вручную, то вам надо узнать адрес или наименование ведущей машины принтера, с которым вам надо соединять. Если не узнаете, то напечатайте “страницу расположения сети” и просмотрите адрес IP и наименование ведущей машины (смотри. на [Разделу 12.4](#)).

11. Программное обеспечение установит драйвер автоматически. Процесс установки может занять некоторое время. Его длительность зависит от конфигурации вашего компьютера. Пожалуйста, ожидайте.

12. После установки нажмите на кнопку “Пробная печать”. Если ваш принтер распечатал тестовую страницу успешно, это значит, что драйвер установлен правильно. (Если Вам нужно установить программное обеспечение OCR в системе Windows, пожалуйста, установите его, когда компьютер подключен к Интернету.)

3.1.2.1.3.2. Режим Wi-Fi Direct

1. Включить источники питания принтера и компьютера.

2. Соединять компьютер со сетью Wi-Fi Direct (как распределить, смотри. на [Разделу 5.2.2](#)).

3. Вставьте установочный CD-диск в дисковод компьютера:

- Система Windows XP: автоматически начните установку.
- Системы Windows 7/Vista/Server 2008: включите автозапуск, нажмите на “Setup.exe” для начала установки.
- Система Windows 8: Когда окно “DVD RW драйвер” появится в правом верхнем углу рабочего стола, нажмите в любом месте всплывающего окна, а затем нажмите на “Setup.exe” для начала установки.
- Система Windows 10/11: Когда появится окно “DVD RW драйвер” в правом верхнем углу рабочего стола, нажмите в любом месте всплывающего окна, а затем нажмите на “Setup.exe” для начала установки.



Примечание: • Некоторые компьютеры не могут автоматически запускать CD-диски из-за системной конфигурации. Пожалуйста, щелкните два раза по иконке “Мой компьютер”, найдите “DVD RW драйвер”, затем щелкните два раза по “DVD RW Driver”, чтобы начать установку.

4. Прочтите и примите условия, содержащиеся в Лицензионном соглашении с конечным пользователем и Политике конфиденциальности, нажмите кнопку «Далее» в правом нижнем углу интерфейса, чтобы войти в интерфейс установки драйвера.

5. Нажмите «Дополнительные методы установки» в нижней части интерфейса установки для доступа.

6. Пожалуйста, выберите язык установки и модель принтера.

7. Выберите “Подключение беспроводной сети” и нажмите на “Установить”.

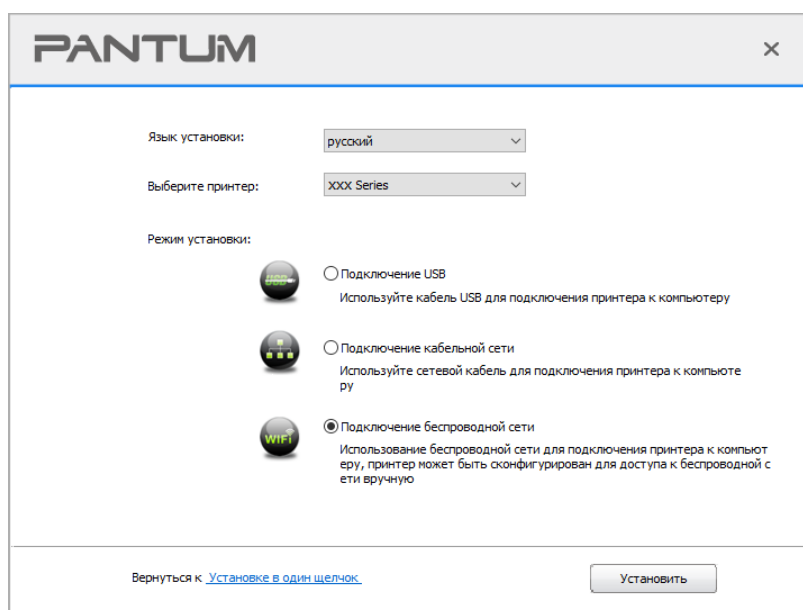

8. Выбирайте выбор “Нет, принтер был подключен к беспроводной сети” в окне беспроводной сети, кликните на “Далее”.

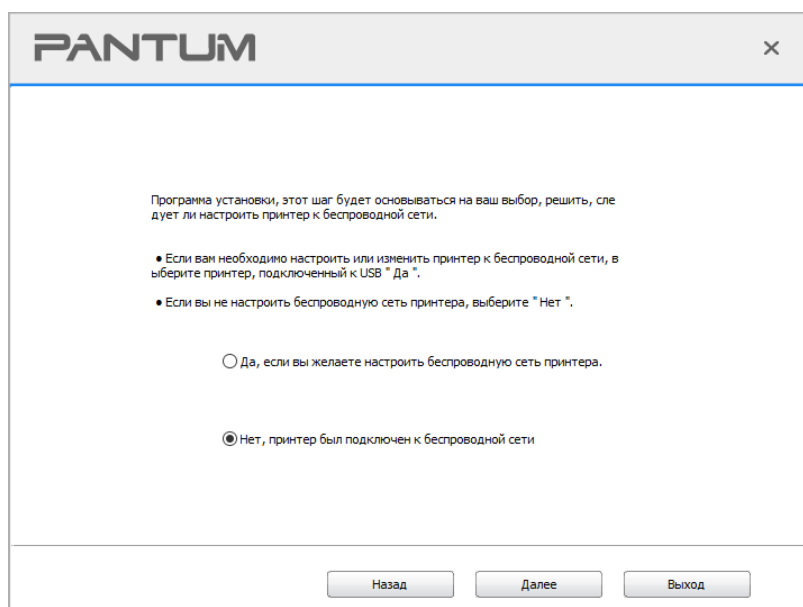

9. Установщик найдет принтер автоматически, процесс поиска может занять некоторое время.

10. Выберите принтер, с которым вам нужно соединять, кликните на “Далее”.

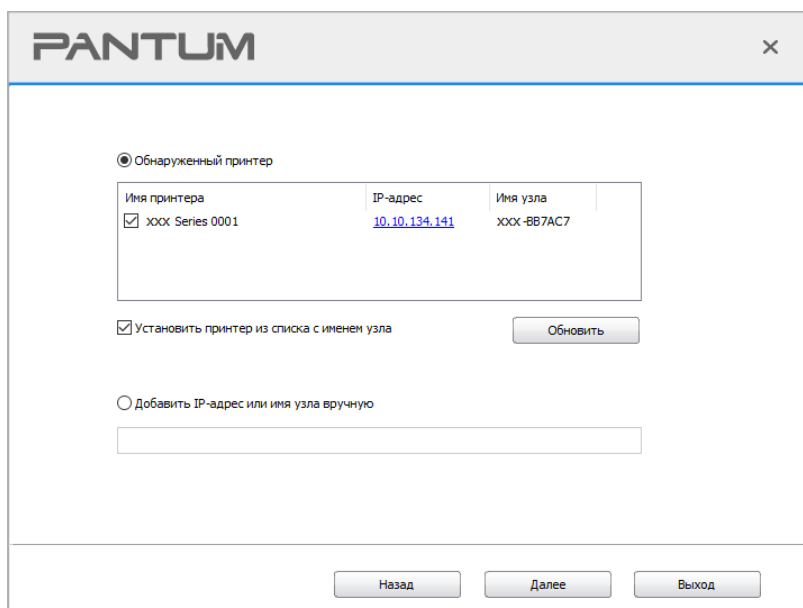

 **Примечание:** • Если в списке найденных принтеров отсутствует принтер, с которым вам нужно соединять, то кликните на “Обновить” для поиска еще раз.

- Когда IP-адрес принтера изменится из-за установленного с идентификатором хоста драйвера, вы сможете напрямую распечатывать без переустановки драйвера. Если вам нужно установить драйвер принтера с идентификатором хоста, нажмите на флажок “Установить принтер из списка с именем узла”.
- Если добавлять адрес IP или наименование ведущей машины вручную, то вам надо узнать адрес или наименование ведущей машины принтера, с которым вам надо соединять. Если не узнаете, то напечатайте “страницу расположения сети” и просмотрите адрес IP и наименование ведущей машины (смотри. на [Разделу 12.4](#)).

11. Программное обеспечение установит драйвер автоматически. Процесс установки может занять некоторое время. Его длительность зависит от конфигурации вашего компьютера. Пожалуйста, ожидайте.

12. После установки нажмите на кнопку “Пробная печать”. Если ваш принтер распечатал тестовую страницу успешно, это значит, что драйвер установлен правильно. (Если Вам нужно установить программное обеспечение OCR в системе Windows, пожалуйста, установите его, когда компьютер подключен к Интернету.)

3.1.2.2. Дополнительные методы установки для macOS

3.1.2.2.1. Установка через USB-кабель

Нижеследующие операции возьмет macOS 10.14 в пример, информации в экране вашего компьютера могут существовать различия из-за разных операционных систем.

1. Включить источники питания принтера и компьютера.

2. Вставьте установочный компакт-диск, представленный на CD-ROM компьютера, и дважды нажмите на «Pantum XXX Series_Mac_Driver» – «Pantum Install Tool». (XXX в Pantum XXX Series относится к модели продукта.)
3. Прочтите и примите условия, содержащиеся в Лицензионном соглашении с конечным пользователем и Политике конфиденциальности, нажмите кнопку «Далее» в правом нижнем углу интерфейса, чтобы войти в интерфейс установки драйвера.
4. Введите пароль ПК и нажмите «ОК».

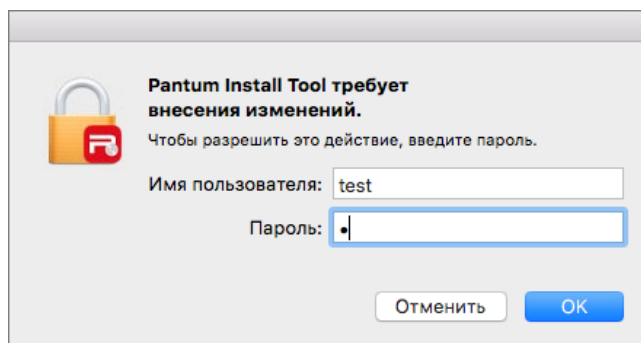

5. Нажмите «Дополнительные методы установки» в нижней части интерфейса установки для доступа.
6. Из результатов поиска выберите USB-принтер.

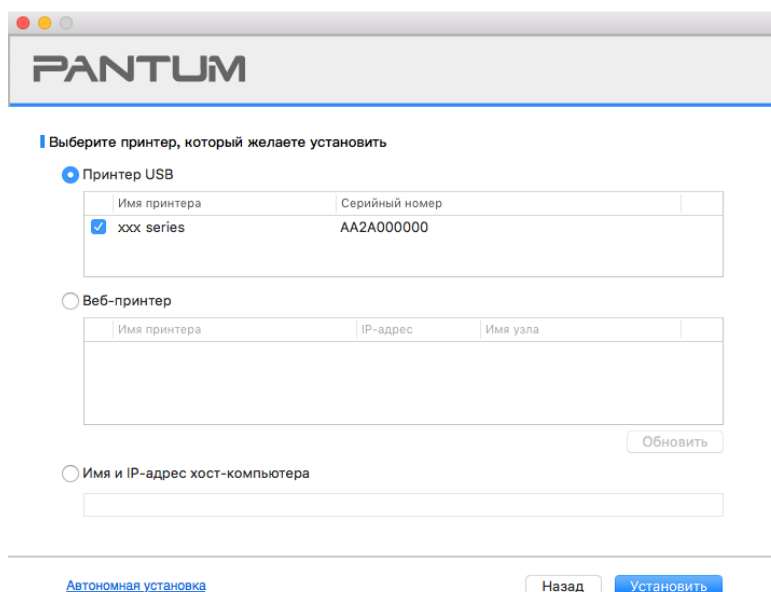

7. В правом нижнем углу нажмите «Установить».
8. Программное обеспечение установит драйвер автоматически. Процесс установки может занять некоторое время. Его длительность зависит от конфигурации вашего компьютера. Пожалуйста, ожидайте.
9. После установки нажмите на кнопку "Пробная печать". Если ваш принтер распечатал тестовую страницу успешно, это значит, что драйвер установлен правильно.

3.1.2.2. Установить как сетевой принтер

1. Включить источники питания принтера и компьютера.
2. Подключить ПК к сети.
3. Убедитесь, что принтер подключен к той же сети, что и ПК (Смотрите [Разделу 4](#) или [5](#), чтобы узнать, как настроить сеть).
4. Вставьте установочный компакт-диск, представленный на CD-ROM компьютера, и дважды нажмите на «Pantum XXX Series_Mac_Driver» – «Pantum Install Tool». (XXX в Pantum XXX Series относится к модели продукта.)
5. Прочтите и примите условия, содержащиеся в Лицензионном соглашении с конечным пользователем и Политике конфиденциальности, нажмите кнопку «Далее» в правом нижнем углу интерфейса, чтобы войти в интерфейс установки драйвера.
6. Введите пароль ПК и нажмите «ОК».

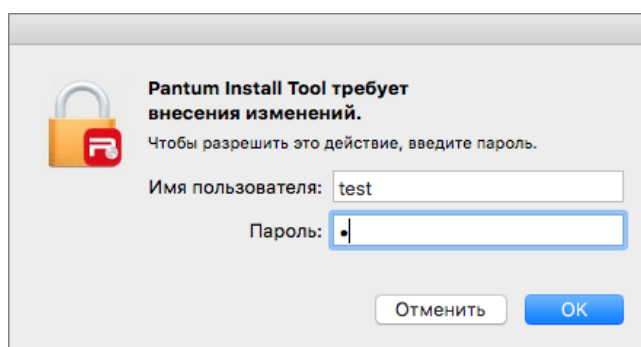

7. Нажмите «Дополнительные методы установки» в нижней части интерфейса установки для доступа.
8. Из результатов поиска выберите сетевой принтер.
9. В правом нижнем углу нажмите «Установить».

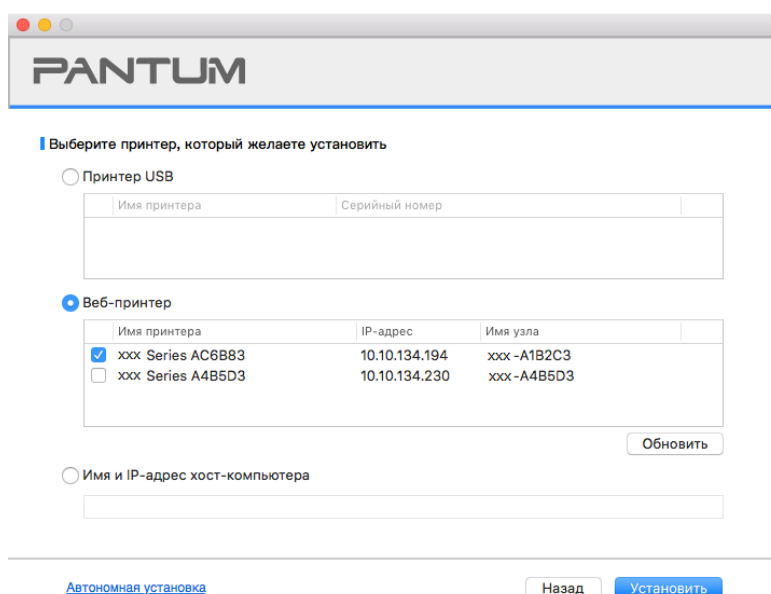



Примечание: • Если в списке найденных принтеров отсутствует принтер, с которым вам нужно соединять, то кликните на “Обновить” для поиска еще раз.

- Когда IP-адрес принтера изменится из-за установленного с идентификатором хоста драйвера, вы сможете напрямую распечатывать без переустановки драйвера. Если вам нужно установить драйвер принтера с идентификатором хоста, нажмите на флажок “Установить принтер из списка с именем узла”.
- Если добавлять адрес IP или наименование ведущей машины вручную, то вам надо узнать адрес или наименование ведущей машины принтера, с которым вам надо соединять. Если не узнаете, то напечатайте “страницу расположения сети” и просмотрите адрес IP и наименование ведущей машины (смотри. на [Разделу 12.4](#)).

10. Программное обеспечение установит драйвер автоматически. Процесс установки может занять некоторое время. Его длительность зависит от конфигурации вашего компьютера. Пожалуйста, ожидайте.

11. После установки нажмите на кнопку “Пробная печать”. Если ваш принтер распечатал тестовую страницу успешно, это значит, что драйвер установлен правильно.

3.1.2.2.3. Установить через имя хоста или IP-адрес

1. Включить источники питания принтера и компьютера.
2. Подключить ПК к сети.
3. Убедитесь, что принтер подключен к той же сети, что и ПК (Смотрите [Разделу 4](#) или [5](#), чтобы узнать, как настроить сеть).
4. Вставьте установочный компакт-диск, представленный на CD-ROM компьютера, и дважды нажмите на «Pantum XXX Series_Mac_Driver» – «Pantum Install Tool». (XXX в Pantum XXX Series относится к модели продукта.)
5. Прочтите и примите условия, содержащиеся в Лицензионном соглашении с конечным пользователем и Политике конфиденциальности, нажмите кнопку «Далее» в правом нижнем углу интерфейса, чтобы войти в интерфейс установки драйвера.
6. Введите пароль ПК и нажмите «ОК».

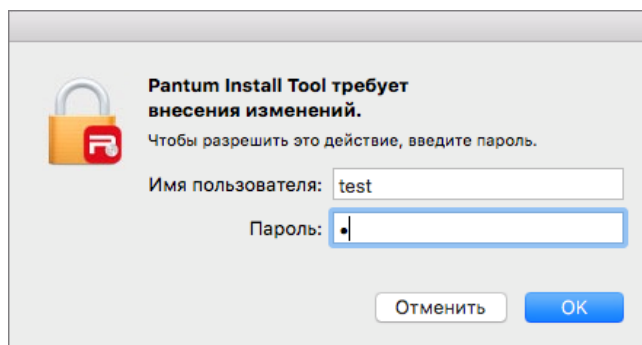

7. Нажмите «Дополнительные методы установки» в нижней части интерфейса установки для доступа.

8. Выберите имя хоста или IP-адрес и введите имя хоста или IP-адрес нужного принтера.

9. В правом нижнем углу нажмите «Установить».

Выберите принтер, который желаете установить

Принтер USB

Имя принтера | Серийный номер

Веб-принтер

Имя принтера | IP-адрес | Имя узла

Имя и IP-адрес хост-компьютера

10.10.134.193
Действительный и полный адрес хост-компьютера или адрес.

Обновить

Автономная установка | Назад | Установить

 **Примечание:** • Если в списке найденных принтеров отсутствует принтер, с которым вам нужно соединять, то кликните на “Обновить” для поиска еще раз.

- Когда IP-адрес принтера изменится из-за установленного с идентификатором хоста драйвера, вы сможете напрямую распечатывать без переустановки драйвера. Если вам нужно установить драйвер принтера с идентификатором хоста, нажмите на флажок “Установить принтер из списка с именем узла”.
- Если добавлять адрес IP или наименование ведущей машины вручную, то вам надо узнать адрес или наименование ведомей машины принтера, с которым вам надо соединять. Если не узнаете, то напечатайте “страницу расположения сети” и просмотрите адрес IP и наименование ведущей машины (смотри. на [Разделу 12.4](#)).

10. Программное обеспечение установит драйвер автоматически. Процесс установки может занять некоторое время. Его длительность зависит от конфигурации вашего компьютера. Пожалуйста, ожидайте.

11. После установки нажмите на кнопку “Пробная печать”. Если ваш принтер распечатал тестовую страницу успешно, это значит, что драйвер установлен правильно.

3.1.2.2.4. Установка офлайн

1. Включить источники питания принтера и компьютера.
2. Вставьте установочный компакт-диск, представленный на CD-ROM компьютера, и дважды нажмите на «Pantum XXX Series_Mac_Driver» – «Pantum Install Tool». (XXX в Pantum XXX Series относится к модели продукта.)
3. Прочтите и примите условия, содержащиеся в Лицензионном соглашении с конечным пользователем и Политике конфиденциальности, нажмите кнопку «Далее» в правом нижнем углу интерфейса, чтобы войти в интерфейс установки драйвера.

4. Введите пароль ПК и нажмите «ОК».

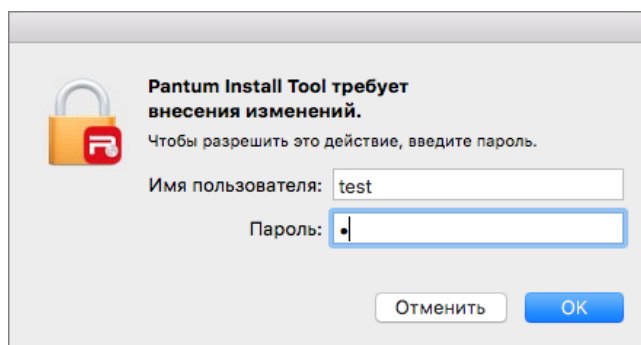

5. Нажмите «Дополнительные методы установки» в нижней части интерфейса установки для доступа.

6. В левом нижнем углу нажмите на «Установка офлайн».

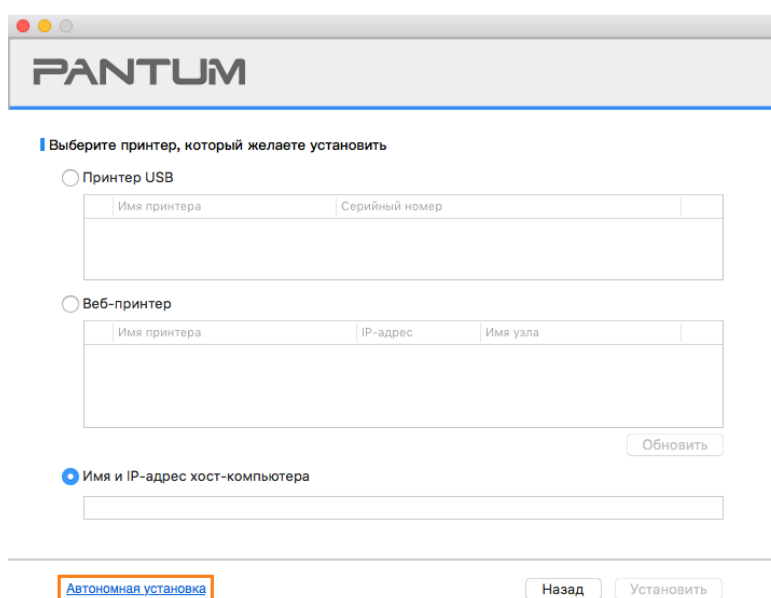

7. Программное обеспечение установит драйвер автоматически. Процесс установки может занять некоторое время. Его длительность зависит от конфигурации вашего компьютера. Пожалуйста, ожидайте.

8. Установка выполнена. Пожалуйста, завершите добавление принтера, следуя инструкциям, либо обратитесь к [Разделу 3.1.2.2.4.1](#).

3.1.2.2.4.1. Система macOS добавление принтер

I. Добавьте принтер через USB

1. Соединять принтер с компьютером путем кабель USB, включить источник питания.
2. Войдите в “Системные настройки” компьютера– “Принтеры и сканеры”, просмотреть добавление ли принтера в списке принтера.
3. Кликните **+** на кнопку, выбирай “Добавить принтер или сканер”.
4. Выбирай принтер, потом выбирай соответствующий тип принтера из всплывающего меню “Использование”.

5. Кликните “Добавление”.

II. Добавьте принтер через проводное соединение (только для устройств с ETHERNET)

1. Включить источники питания принтера и компьютера.
2. Соединять компьютер с проводной сетью.
3. Соединять Ethernet со соединением сети, обеспечивать, принтер соединя кабелья со сетью, которая соединяется с компьютером (как распределить сеть, смотри на [Разделу 4](#)).
4. Войдите в “Системные настройки” компьютера-“ Принтеры и сканеры”, просмотреть добавление ли принтера в списке принтера.
5. Кликните  на кнопку, выбирай “Добавить принтер или сканер”.
6. Выбирай принтер, потом выбирай соответствующий тип принтера из всплывающего меню “Использование”.
7. Кликните “Добавление”.

III. Добавьте принтер через беспроводное соединение (только для моделей с Wi-Fi)

1. Включить источники питания принтера и компьютера.
2. Обеспечивать, что уже создали соединение беспроводной сети между компьютером и принтером.



Примечание: • Если быть инфраструктурной меделью, то соединять принтер беспроводной сети с входным пунктом (беспроводный маршрутизатор), как соединять, смотри. на [Разделу 5.1](#).
• Если беспроводной сетью является моделей прямого включения, то Wi-Fi Direct сторону клиента со сетевым принтером, как включать, смотри [Разделу 5.2](#).

3. Войдите в “Системные настройки” компьютера-“Принтеры и сканеры”, просмотреть добавление ли принтера в списке принтера.

4. Кликните  на кнопку, выбирай “Добавить принтер или сканер”.
5. Выбирай принтер, потом выбирай соответствующий тип принтера из всплывающего меню “Использование”.
6. Кликните “Добавление”.

IV. Соединения через AirPrint

1. Включить источники питания принтера и компьютера.
2. Обеспечивать, что уже создали соединение между компьютером и принтером (соединение USB или сетевое соединение).
3. Войдите в “Системные настройки” компьютера-“ Принтеры и сканеры”, просмотреть добавление ли принтера в списке принтера.
4. Кликните  на кнопку, выбирай “Добавить принтер или сканер”.
5. Выбирай принтер, потом выбирай “Secure AirPrint (шифрация данных)” или “AirPrint (нешифрация)” из выбора “Использование”
6. Кликните “Добавление”.



-
- Примечание:** • Использовать кабель USB для соединения принтера с компьютером, система различится и добавление принтер AirPrint автоматически.
- Если добавлять принтер AirPrint сетевого соединения, нужно сначала выключать соединенную кабель USB, потом и добавлять принтер.
 - Имя AirPrint принтера заключается "AirPrint".
-

3.2. Удалить драйвер

3.2.1. Способ удаления драйвера под Windows

Нижеследующие операции Windows 7 взят в пример, информации на экране вашего компьютера может иметь разницу из-за разных операционных систем.

1. Кликните меню Старт компьютера, потом кликните Все программы.
2. Кликните Pantum, потом кликните Pantum Серии XXX.
где XXX в Pantum Серии XXX означает тип продукции.
3. Кликните Удалить, исключать драйвер согласно указанию в окне удаления.
4. перезапустить компьютер после перезагрузки.

3.2.2. Способ удаления драйвера под macOS

Нижеследующие операции возьмет macOS 10.14 в пример, информации в экране вашего компьютера могут существовать разницы из-за разных операционных систем.

1. Кликните меню Finder нажмите кнопку «Переход» - «Программы» - «Pantum»-«Utilities» - «Pantum Un-install Tool».
2. Удалите драйвер согласно инструкции во всплывающем окне удаления.
3. Удаление завершено.

4. Установка проводной сети (только для устройств с ETHERNET)

Устройство оборудованное разъемом Ethernet может подключаться и работать через локальную сеть.

4.1. Настройка IP-адреса

IP-адрес принтера можно получить автоматически с помощью функции DHCP или установить вручную.

4.1.1. Автоматическая настройка

Функция автоматической настройки DHCP включена на принтере по умолчанию.

1. Подключите принтер к сети с помощью сетевого кабеля, а затем выполните подготовку к запуску.

2. Принтер автоматически получит адрес IP, распределенный сервером. В зависимости от локальной сети, получение адреса IP может потребовать несколько минут.

Вы можете напечатать “страницу расположения сети” для просмотра адрес IP принтера (как напечатать, смотрите. на [статья 12.4](#)) или просмотреть информации сети через контрольную панель принтера (как просмотреть, смотрите. на [статья 12.3](#)). Если не список адреса IP не отображается, то надо просмотреть локальную сеть или ждать несколько минут, потом повторить запрос.

 **Примечание:** • Если сервер DHCP распределяет адрес IP автоматически неудачно, принтер будет получит местный адрес следующий в цепи, распределенного системой: 169.254.xxx.xxx.

4.1.2. Настройка вручную

Устанавливать вручную адрес IP принтера путем контрольной панели принтера, подробности смотрите. на [статья 12.2](#).

Устанавливать вручную адрес IP принтера путем внутреннего сервера Web, подробности смотрите. на [статья 6.2.1](#).

5. Установка беспроводной сети (только для моделей с Wi-Fi)

Типы подключения беспроводной сети делятся на инфраструктурную модель и Wi-Fi Direct. Если у вас возникли вопросы в процессе установки беспроводной сети, смотрите [статья 5.3](#) часто встречающиеся вопросы.

	<p>Инфраструктурная модель: соединяется с беспроводным оборудованием с помощью маршрутизатора</p> <ol style="list-style-type: none">1. Беспроводный маршрутизатор2. Принтер с беспроводной сетью3. Соединяется с компьютером через беспроводную сеть4. Соединяется с компьютером с помощью Ethernet
	<p>Режим Wi-Fi Direct: организует беспроводную через принтером с функцией Wi-Fi</p> <ol style="list-style-type: none">1. Принтер беспроводной сети2. Беспроводное оборудование клиента, которая соединяется с принтером беспроводной сети напрямую

5.1. Инфраструктурная модель

Вы можете соединять компьютер с принтером через беспроводный маршрутизатор. К беспроводному маршрутизатору можно подключаться по средством беспроводной сети и Wi-Fi Protected Setup (WPS).

 **Примечание:** • Устройство с функциями факса, может автоматически выполнять поиск через панели управления радиосети, выберите подключение к беспроводной сети, Вам необходимо ввести пароль для подключения.

Главное: перед подключением беспроводной сети, необходимо узнать наименование сети (SSID) и пароль беспроводного маршрутизатора, их следует использовать при подключении к беспроводной сети. Если вы не можете подключиться самостоятельно, то уточните эти данные у администратора сети.

5.1.1. Инструменты подключения к беспроводной сети

Если на ваш компьютер был установлен драйвер и подключался к беспроводной сети, но беспроводная сеть была изменена, то возможно создать новое подключение через инструменты беспроводной сети.

5.1.1.1. Подготовка к подключению

1. Беспроводный маршрутизатор.
2. Компьютер, который подключен к сети.

3. принтер с функцией беспроводной сети.

5.1.1.2. Метод подключения средства подключения беспроводной сети

1. Запустите приложение настройки беспроводной сети на компьютере.

1) **Система Windows:** Кликни на меню начала компьютера- "Все программы"- "Pantum"-наименование продукции-"Средство подключения беспроводной сети".

2) **macOS система:** кликни меню Finder нажмите кнопку "Переход" - "Программы" - "Pantum"- "Utilities" - "Инструмент настройки беспроводной сети".

2. При подключения кабеля USB. На следующем экране выберите "Да, у меня есть кабель USB, и может быть использован для установки". Нажмите кнопку "Далее".

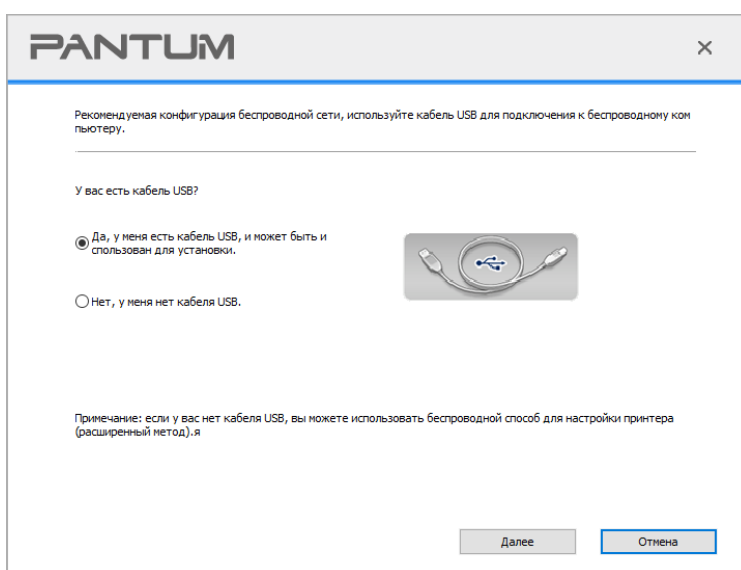

2.1. Компьютер подключен к беспроводной сети.

1) Инструменты для настройки беспроводной сети, Выберите беспроводную сеть к которой в данный момент подключен компьютер, следуйте инструкциям на экране для завершения настройки.

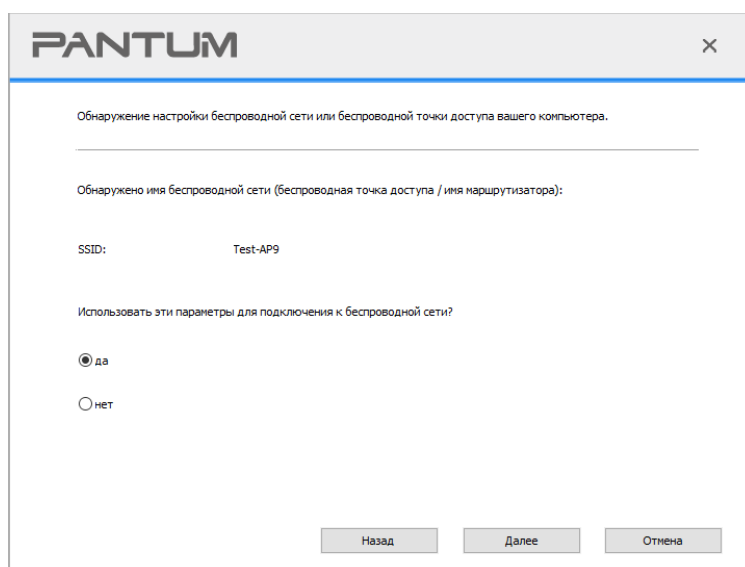



Примечание: • Наименование сети (SSID), выбранное вами, должно быть одинаковым с наименованием сети входного пункта (беспроводного маршрутизатора).

2) При предложении подключиться к другим сетям ответьте "Нет", чтобы настроить другие беспроводные сети, в соответствии с подсказками, чтобы завершить настройку.

SSID	Безопасный режим	Сила сигнала
Test-AP9	шифрования	100%
Tenda_Test-AP2	шифрования	100%
Tenda_test1	шифрования	100%



Примечание: • По умолчанию пароль скрыт, вы можете открыть написание пароля.
• Некоторые модели могут автоматически подбирать метод шифрования, ручное выделение не требуется.

2.2. Компьютер не подключен к беспроводной сети. В следующем экране введите точку доступа (беспроводной маршрутизатор) имя SSID сети (SSID чувствителен к регистру) и пароль, в соответствии с подсказками, чтобы завершить настройку.

1. Щелкните пункт «Страница информации о беспроводной сети», чтобы узнать имя доступной для принтера сет и. Пропустите этот шаг, если уже знаете имя сети.

2. Введите имя пользователя беспроводной сети и пароль.



Примечание: • Если вы не знаете наименование сети (SSID) входного пункта (беспроводного маршрутизатора), то кликни на “Печать сведений о беспроводных сетях” для просмотра наименование сети (SSID) входного пункта (беспроводного маршрутизатора).

- Если принтер не работает нормально после настройки беспроводной сети, пожалуйста, переустановите драйвер.

3. Используя WPS соединение.

На следующем экране выберите **Нет, у меня нет кабеля USB**. Нажмите кнопку “Далее”.

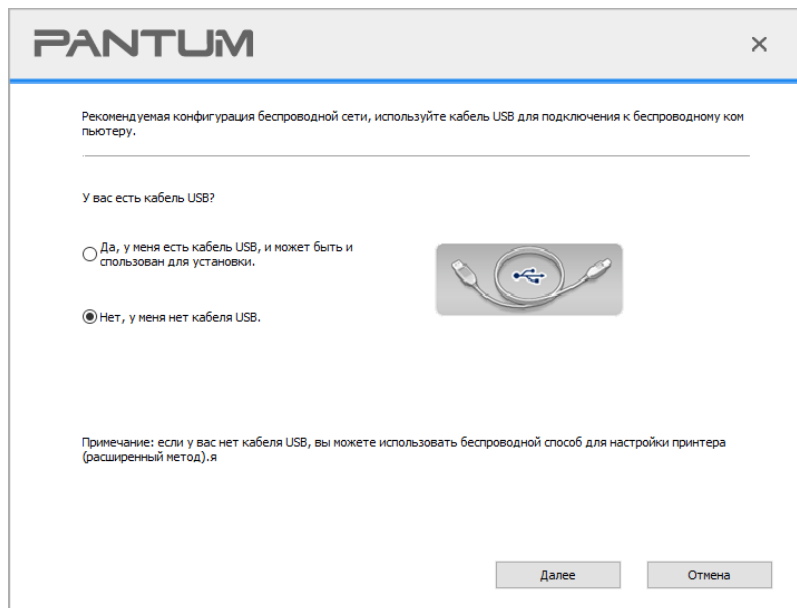

1) Использование режима WPS, выполнить следующие шаги, начиная принтера беспроводной сети на принтере. (WPS конкретной конфигурации, см [раздел 5.1.2](#))

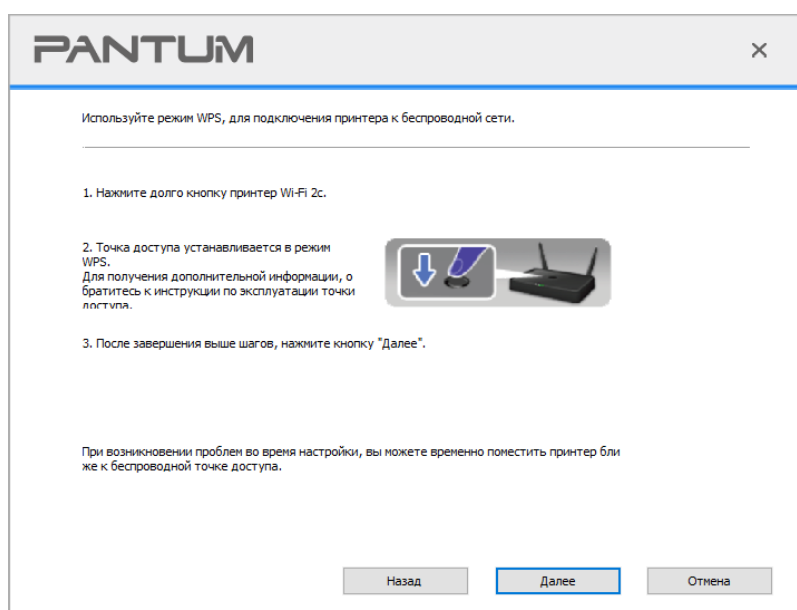

2) В соответствии с индикатором Wi-Fi принтера, определяется успешно ли соединение с принтером. Если конфигурация не удастся, нажмите кнопку "Назад", реконфигурацию, если конфигурация прошла успешно, нажмите на кнопку "Готово", чтобы завершить настройку.

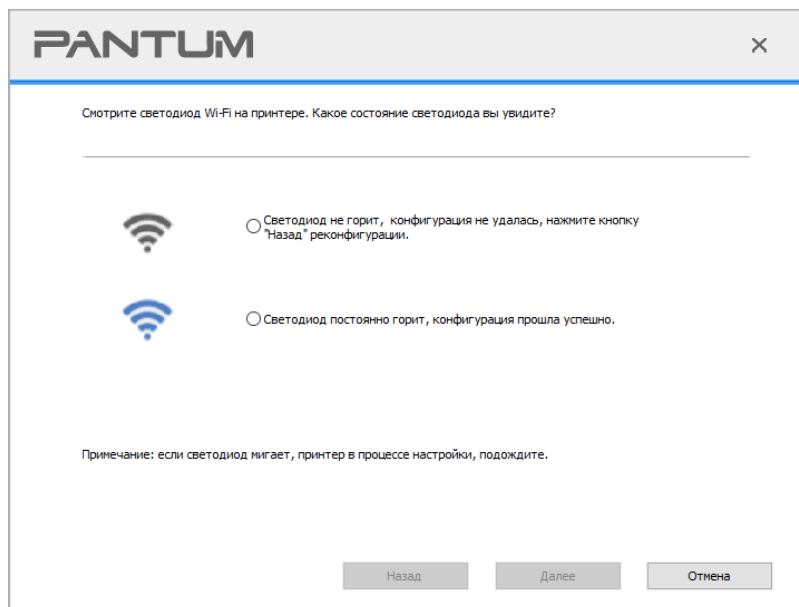

 **Примечание:** • Если принтер не работает нормально после настройки беспроводной сети, пожалуйста, переустановите драйвер.

5.1.2. Wi-Fi Protected Setup (WPS)

Если беспроводный маршрутизатор поддерживает Wi-Fi Protected Setup (WPS), то можно нажать кнопку Wi-Fi в контрольной панели принтера и кнопку WPS в беспроводном маршрутизаторе, таким образом соединяют принтер с беспроводной сетью.

5.1.2.1. Предварительная подготовка

1. Беспроводный маршрутизатор поддерживает Wi-Fi Protected Setup (WPS).
2. принтер с функцией беспроводной сетью.

5.1.2.2. Метод установки Wi-Fi Protected Setup (WPS)

1. Включи источник питания принтера и беспроводного маршрутизатора.
2. принтер должен быть в готовном положении.

 **Примечание:** • Если принтер наступил в состояние покоя, то нажми любую кнопку в контрольной панели принтера, можно разбудить принтер.

3. Зажмите кнопку "Wi-Fi" на более чем 2 секунды, пока не начнет мигать синяя лампочка индикатора Wi-Fi на принтере.
4. Нажмите кнопку WPS в входном пункте, потом ее отпустите.

5. Беспроводной маршрутизатор и принтер начинают сетевое соединение, синяя лампа Wi-Fi мерцает. Синяя лампа Wi-Fi принтера светится после успешного подключения. Если не соединились более 2с, принтер вернется в готовое состояние, лампа Wi-Fi гаснет, Wi-Fi Protected Setup (WPS) соединяется не произошло. Если нужно повторить попытку, то повторите вышеуказанные 3-4 шага.

 **Примечание:** • Как отменить и отключить соединение Wi-Fi, смотрите на [статья 1.5](#).
• Если вы хотите распечатывать при помощи Wi-Fi Protected Setup (WPS), пожалуйста, установите драйвер.

5.1.3. Как отключить соединение с сетью Wi-Fi

Посредством описанных выше этапов подключите беспроводную сеть в режиме инфраструктуры. При подключении в нормальном режиме светится индикатор Wi-Fi на панели управления. Нажмите и удерживайте эту кнопку в течение более 2 секунд, чтобы отключиться от сети Wi-Fi (при этом индикатор Wi-Fi погаснет).

5.2. Режим Wi-Fi Direct

Вы можете подключать беспроводные устройства (включая компьютеры и мобильное оборудование с функцией беспроводной сети) с принтером беспроводной сети без использования беспроводного маршрутизатора.

5.2.1. Предварительная подготовка

1. Wi-Fi Direct подключение к принтеру.
2. Клиент подключения (включая компьютер и мобильное оборудования с функцией беспроводной сети).

5.2.2. Wi-Fi Direct

Перед подключением к точке доступа принтера, необходимо включить функцию прямого подключения через Wi-Fi на принтере. Способ включения: короткое нажатие на кнопку "Wi-Fi" на принтере для включения функции прямого подключения через Wi-Fi на принтере.

 **Примечание:** • Короткое нажатие на кнопку Wi-Fi на панели принтера, для автоматической печати "страницы руководства по подключению мобильных устройств через Wi-Fi". Используется для подключения мобильных устройств через Wi-Fi.

5.2.2.1. Способ подключения стороны клиента, которая поддерживает функцию Wi-Fi Direct (прямое приглашение подключение)

Вам необходимо использовать мобильное оборудование с функцией Wi-Fi Direct для прохождения прямого подключения Wi-Fi. Шаги операции могут быть различными для разного мобильного оборудования, использующее вами.

1. Включай источник питания принтера.

2. Включайте мобильное оборудование, выбирай установку, войдите в меню подключение Wi-Fi.

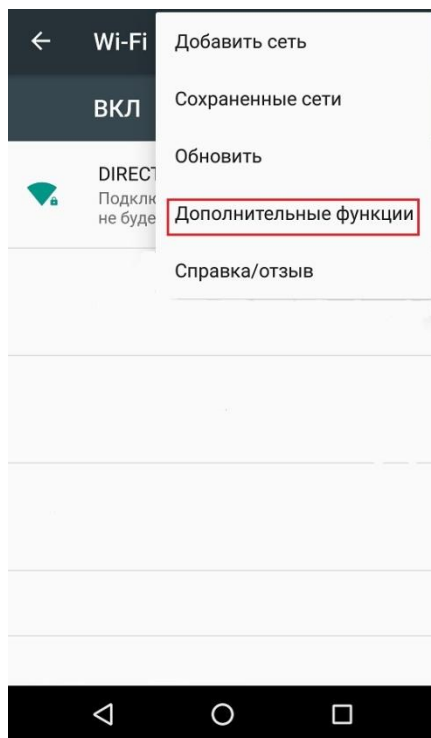

3. Выбирайте “Дополнительные функции”, выбирайте “Wi-Fi Direct” в вернем меню WLAN.

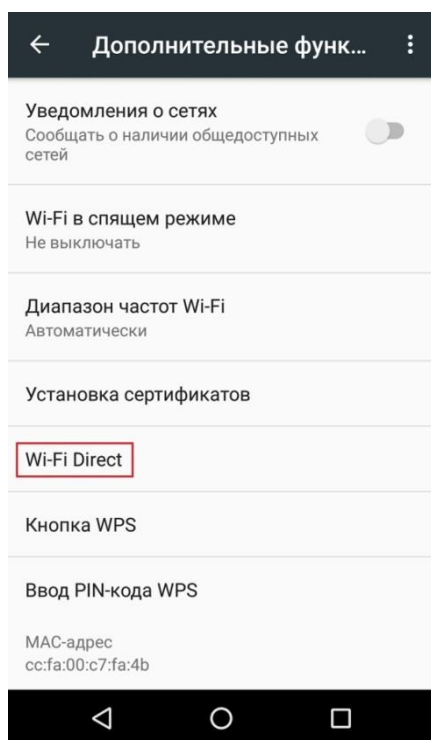

4. Выбирайте сетевое наименование принтера в меню прямого подключение, начинайте приглашение подключение.

5. Нажмите клавишу “OK” для подтверждения подключение после напоминания информации о соединении в панели, запустится Wi-Fi Direct.



Примечание: • Если вы использовали автоматический способ соединения, то подтверждение не нужно после направления приглашения подключения, соединение будет автоматическим.

5.2.2.2. Подключение клиента который не поддерживает функцию Wi-Fi Direct (подключение путем ввода пароля)

1. Включай источник питания принтера.
2. Нажми клавишу меню в контрольной панели принтера- “Свед. о сети”- “Инфо Wi-Fi dir.”, просмотри наименование и шифр сети.
3. Включай компьютер или мобильное оборудование с функцией беспроводной сети, выбирай наименование сети Wi-Fi Direct принтера, соедини путем ввода шифров.

5.2.3. Как отключить Wi-Fi прямое подключение

1. Включай источник питания принтера.
2. Нажмите "Кнопка Меню" на панели управления принтера “Настр.сети”- “Wi-Fi Direct” - “Выкл.”, отключится функция Wi-Fi Direct.

5.3. Часто встречающиеся вопросы для установления беспроводной сети

1. Не найден принтер

- Проверьте источники питания: компьютера, беспроводного маршрутизатора, принтера.
- Проверьте USB между компьютером и принтером.
- Принтер не поддерживает соединение беспроводной сети.

2. Не найдено наименование сети (SSID), при соединении сети

- Проверьте источника питания беспроводного маршрутизатора.
- Проверьте наименование сети маршрутизатора (SSID)
- Вам необходимо устанавливать беспроводную сеть принтера еще раз, если установки беспроводного маршрутизатора изменены.

3. Не удачное соединение.

- Просмотри правильности режимов безопасности и пароль беспроводного маршрутизатора и принтера.
- Проверьте место установки принтера. Если маршрутизатор слишком далеко установлен от принтера или между ними существует препятствие, это может влиять на прием сигнала.
- Переградите беспроводной маршрутизатор и принтера, попробуйте еще раз после рестарта.

4. Если возникают вопросы при использовании принтера в сети, то просмотри нижеследующие вопросы:

- Просмотри настройки брандмауэра. Возможно брандмауэр блокирует сообщение. Закрывай брандмауэр согласно руководству пользователя, потом попробуйте найти принтер еще раз.
- Просмотри правильность расположение адреса IP принтера, вы можете напечатать страницы информации о расположении сети принтера, чтобы просмотреть адрес IP.

• Пожалуйста, ознакомьтесь со следующими шагами, чтобы проверить, в одной ли сети находятся компьютер и принтер.

1) Выберите “Командная строка” следующим образом.

a. Системы Windows 8/10: Нажмите на кнопку “Поиск” в меню Пуск и вставьте в поисковую строку “Командная строка”, после чего нажмите на кнопку “Enter”.

b. Системы Windows 7/Vista/XP: нажмите “Пуск” - “Все программы” - “Стандартные” - “Командная строка”.

2) Напишите ping и IP-адрес принтера в появившемся окне и нажмите кнопку “Enter”.

Например, ping XXX.XXX.XXX.XXX (“XXX.XXX.XXX.XXX.” - это IP-адрес принтера).

3) Если в окне указывается RTT, значит ваши принтер и компьютер находятся в одной сети. Если в окне не указывается RTT, пожалуйста, обратитесь к [главу 5](#) и перенастройте беспроводную сеть принтера.



Примечание: • Информацию о настройке беспроводного маршрутизатора, смотрите на руководство пользователей или уточните у его изготовителя.

6. Сервер Web

Вы можете управлять установками принтера с помощью внутреннего сервера Web.

6.1. Запуск внутреннего сервера Web

1. Включайте источники питания принтера и компьютера.
2. Подключайте принтер со сетью, обеспечьте подключение принтера к сети, к которой компьютер также подключен (как устанавливать сеть, смотри. на [раздел 4](#) или [раздел 5](#)).
3. Ведите адрес IP принтера в адресном поле браузера Web для старта внутреннего сервера Web.

Просмотри адрес IP принтера через контрольной панели (смотри. на [статья 12.3](#)) или непечатай“Стр.настр.сети” для просмотра IP-адрес принтера (смотри. на [статья 12.4](#)).

 **Примечание:** • Советуем пользователю Windows использовать майнкрософт браузер IE8.0 (или больше версия) или браузер Chrome 1.0(или больше браузер), пользователю Mac использовать Сафари 4.0 (или больше версия). Вне зависимости от вид браузера, обеспечьте, что всегда пользоваться JavaScript и Cookies. Если использовать другой браузер, то обеспечьте его совмещать с HTTP 1.0 и HTTP 1.1.

- Если компьютер не может посещать внутренний сервер Web принтера, может быть компьютер и принтер не были в одинаковой сети, просмотри вашу локальную сеть или уточните администратора вашей сети.

4. Кликнете на выбор Войти, ведите имя пользователя и пароль (имя потребителя по умолчанию представляет собой admin, начальный пароль-000000), кликните на “Войти”.

 **Примечание:** • Рекомендуем вам изменять пароль по умолчанию для безопасности, вы можете входить в меню “Управление пользователями” для изменения шифров.

6.2. Управлять принтером с использованием сервера Web

Вы можете управлять принтером с использованием внутреннего сервера Web.

1. Можно просмотреть основные информации принтера, включая наименование продукции, состояние принтера и состояние картриджей.
2. Настраивать сетевые протоколы, которые поддерживает принтер.
3. Можно настраивать соединение беспроводной сети принтера, включать или закрывать беспроводную сеть и функцию Wi-Fi Direct.
4. Можно настраивать клиентскую часть почтового сервера, получать состояние принтера путем извещения электронной почты.
5. Конфигурационный адрес электронной почты, FTP-адрес, вам нужно будет сканировать файлы непосредственно Сканирование в электронную почту, FTP.

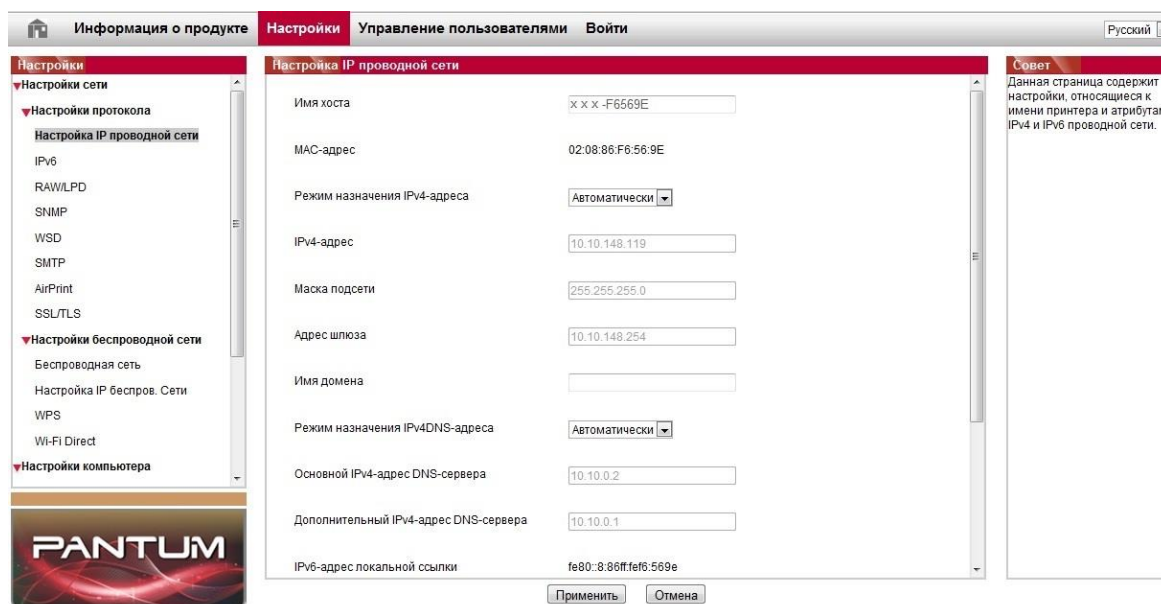

6.2.1. Установка адреса IP

Перед установки адреса IP, вам надо соединять принтер со сетью.

1. Если модель была проводной сетью, то соединять Ethernet со сетевым соединением принтера, соединять принтер с проводной сетью.
2. Если модель была беспроводной сетью, то соединять принтер с беспроводной сетью путем средства подключения беспроводной сети или Wi-Fi Protected Setup (WPS) (смотри на [статья 5.1](#)).

6.2.1.1. Установка IPv4

Установки адреса Pv4 принтера делятся на DHCP автоматическую установку и ручную установку, принтер по умолчанию включает функцию DHCP автоматическую установку. Если нужно устанавливать постоянный адрес IPv4 для принтера, то вы можете устанавливать адрес IPv4 принтера вручную.

1. Включайте источник питания принтера, подключайте принтер со сетью.
2. Регистрируй внутренний сервер Web (как регистрировать, смотри на [статья 6.1](#)).

3. Кликните на “Настройки”-“Настройки сети”-“Настройки протокола”-“Настройка IP проводной сети”.

4. Устанавливайте способ установки адреса IPv4 в “Вручную”.

5. Введите “IPv4-адрес”, “Маска подсети”, “Адрес шлюза”, кликните на “Применить”.

6.2.1.2. Установка IPv6

1. Включайте источник питания принтера, подключайте принтер со сетью.

2. Регистрируйте внутренний сервер Web (как регистрировать, смотри. на [статья 6.1](#)).

3. Кликните на “Настройки”- “Настройки сети” -“Настройки протокола”- “IPv6”.

4. Выбирайте “Включить протокол IPv6” и “Включить DHCPv6”(выбирать по умолчанию), кликните на “Применить”.

Вы можете обновить браузер, просмотреть “IPv6-адрес локальной ссылки” и “Адрес с отслеживанием состояния”.



Примечание: Принтер поддерживает нижеследующие адреса IPv6 для печати и управления сетью (смотри. на [статья 12.4](#), напечатайте “Стр.настр.сети” и ее просмотрите).

- Адрес местного локального сети IPv6: адрес местного локальной сети IPv6 автоматической установки (адрес с началом FE80).
 - Адрес с состоянием: адрес IPv6, установленный сервером DHCPv6 (если в сети отсутствует сервер DHCPv6, адрес с состоянием не может устанавливаться).
 - Адрес без положения: адрес IPv6, установленный автоматически сетевым маршрутизатором.
-

6.2.2. Настройка протокола SNMP

Вы можете настроить протокол SNMP посредством интерфейса SNMP, чтобы повысить сетевую информационную безопасность принтера.

1. Включайте источник питания принтера, подключайте принтер со сетью.
2. Регистрируйте внутренний сервер Web (как регистрировать, смотри. на [статья 6.1](#)).
3. Щелкните раздел «Настройка» – «Настройка сети» – «SNMP».
4. При необходимости выберите соответствующие протоколы SNMP, затем щелкните «Применить».



Примечание: Протокол SNMP может повысить эффективность управления сетью, получать сообщения с уведомлениями и предупредительные отчеты о событиях от сетевых узлов, а также поможет своевременно выявлять и решать проблемы сети.

- Включить протокол SNMP v1/v2:

- ① Принтер может подвергаться риску небезопасного сетевого окружения, пользуйтесь с осторожностью!

- Выключить протокол SNMP v1/v2:

- ① Принтер может не работать надлежащим образом из-за ошибки при установке драйвера. Загрузите самый последний драйвер для этого принтера на официальном веб-сайте.

- ② Стороннее программное обеспечение может быть неспособно получить информацию о состоянии SNMP принтера, пользуйтесь с осторожностью!

6.2.3. Беспроводная установка

Вы можете устанавливать настройки беспроводной сети и беспроводного IP, Wi-Fi Direct и WPS принтера через страницу беспроводной установки. Перед установкой, сначала надо регистрировать внутренний сервер Web (как регистрировать, смотри. на [статья 6.1](#)).

6.2.3.1. Беспроводная сеть

1. Кликните на «Настройки»-«Настройки сети»-«Настройки беспроводной сети»-«Беспроводная сеть».

1) Если вам нужно настраивать сеть, кликните на наименование сети (SSID) беспроводного маршрутизатора, которые требуются соединять, в списке поиска, введите секретный ключ, кликните на «Применить».

6.2.3.2. Установка беспроводного IP

Внутренний сервер Web показывает Настройка IP беспров. Сети после включения беспроводную сети принтера.

1. Кликните на «Настройки»-«Настройки сети»-«Настройки беспроводной сети»-«Настройка IP беспров. Сети».

1) По умолчанию согласиться выбирать DHCPv4. Если нужно настраивать адрес IP вручную, то отмените выбор DHCPv4, введите «IPv4-адрес», «Маска подсети», «Адрес шлюза», кликните на «Применить».

6.2.3.3. Установка WPS

1. Кликните на “Настройки”-“Настройки сети”-“Настройки беспроводной сети”-“ WPS”.
 - 1) Выбирай “Метод запуска WPS”, кликните на “Применить”, и продолжайте согласно указанию в меню.

6.2.3.4. Установка прямого соединения Wi-Fi

1. Кликните на “Настройки”-“Настройки сети”-“Настройки беспроводной сети”-“ Wi-Fi Direct ”.



Примечание: • Если включен автоматический режим, после подсоединения мобильного устройства, не нужно дополнительного подтверждения на панели, автоматическое подключение.

• Если включен ручной режим, после подсоединения мобильного устройства, нужно дополнительного подтверждения на панели, ручное подключение.

6.2.4. Установка устройства

Вы можете добавлять адресную книгу почтовых адресов, настраивать извещение электронной почты, устанавливать время покоя, восстановить заводские установки через страницу установки устройства.

6.2.4.1. Установка извещения по электронной почте

Если вы установите извещение по электронной почте, при отсутствии бумаги и других чрезвычайных случаях у принтера, будет направлять почту в указанную электронную почту. Вы можете получить почту, только правильно устанавливая электронную почту, уточните у администратора сети для получения конкретных шагов установки электронной почты. Перед установкой извещения электронной почты, вам надо сначала зарегистрировать внутренний сервер Web (как зарегистрировать, смотри. на [статья 6.1](#)).

1. Установка клиентской части SMTP

- 1) Кликните на “Настройки”-“Настройки сети”-“ Настройки протокола”-“SMTP”.
- 2) Введите адрес сервера SMTP, установите имя и пароль почты адресанта в странице SMTP, кликните на “Применить”.

2. Добавление адреса почты

- 1) Кликните на “Настройки”-“Настройки компьютера”-“Адресная книга”.
- 2) Кликните на “Добавить”, введите имя и электронную почту адресата, кликните на “Применить”.

3. Установка извещения электронной почты

- 1) кликните на “Настройки”-“Настройки компьютера”-“ Уведомление по эл. почте”.
- 2) кликните на кнопку  , выбирай адрес почты, который вы хотите добавлять, из всплывающего списка человек связи.

Вы еще можете выбирать “адрес X” (например адрес 1), введитесь вручную почтовый адрес адресата, которые вы хотите добавлять.

- 3) выбирай адрес почты и содержание извещения, которые вы хотите извещать, кликните на “Применить”.

6.2.4.2. Настройка адреса Mail

Для сканирования документа в Email, вам надо предварительно настройка адресной книги электронной почты, вы можете выбрать сканирование документа на указанный адрес электронной почты. Вам нужно настройки электронной почты правильно, чтобы получать сообщения электронной почты, за детальной инструкцией настройки электронной почты, обратитесь к сетевому администратору.

I. Настройка адресной книги Mail

1. Регистрируй внутренний сервер Web (как регистрировать, смотри. на [статья 6.1](#)).
2. Нажмите кнопку "Настройки" - "Настройки компьютера" - "Адресная книга Mail", введите настройки на интерфейсе адресной книги электронной почты.
3. Нажмите на кнопку "Создать", следующее всплывающее окно для редактирования имени контакта, введите адрес электронной почты, нажмите кнопку "Применить".

 **Примечание:** • Если создать номер группы, вы можете выбрать соответствующий номер группы на новый адрес электронной почты, чтобы добавить к номеру группы.

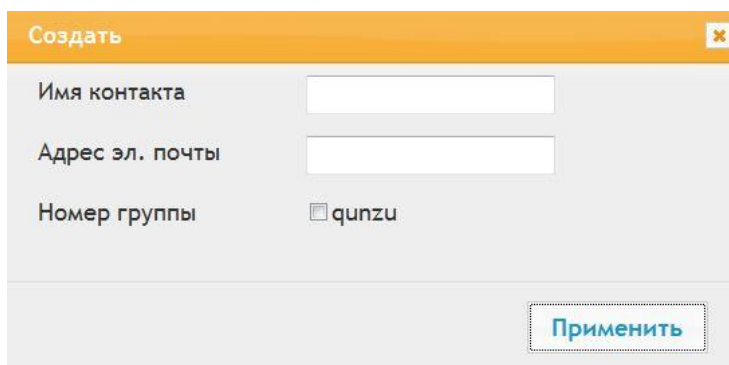

Создать

Имя контакта

Адрес эл. почты

Номер группы

Применить

II. Настройка группы электронной почты

1. Регистрируй внутренний сервер Web (как регистрировать, смотри. на [статья 6.1](#)).
2. Нажмите кнопку "Настройки" - "Настройки компьютера" - "Группа электронной почты", введите настройки на интерфейсе группы электронной почты.

3. Нажмите на кнопку "Создать", следующее всплывающее окно для редактирования имени группы, введите контакт (адрес электронной почты), нажмите кнопку "Применить".

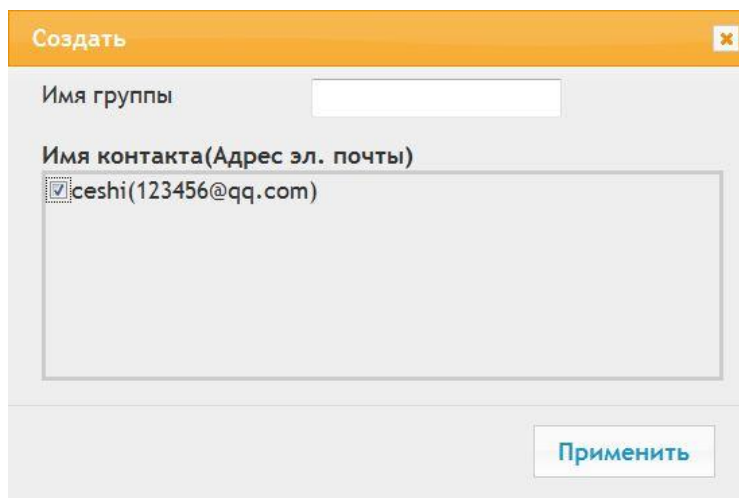

Создать

Имя группы

Имя контакта(Адрес эл. почты)

ceshi(123456@qq.com)

Применить

6.2.4.3. Настройка адресной книги FTP

Для сканирования документа на FTP-сервер, необходимо настроить книгу адреса FTP. При сканировании вы можете отправить отсканированное изображение на сервер FTP. Перед настройкой адресной книги FTP, необходимо обратиться к администратору сети для получения IP-адрес сервера, номер порта, имя, пароль, а также информацию имя сервера.

1. Регистрируйте внутренний сервер Web (как регистрировать, смотри. на [статья 6.1](#)).
2. Нажмите кнопку "Настройки" - "Настройки компьютера" - "Адресная книга FTP", введите настройки на интерфейсе адресной книги FTP.
3. Нажмите на кнопку "Создать", следующее всплывающее окно для настройки параметров, после настройки, нажмите кнопку "Применить".

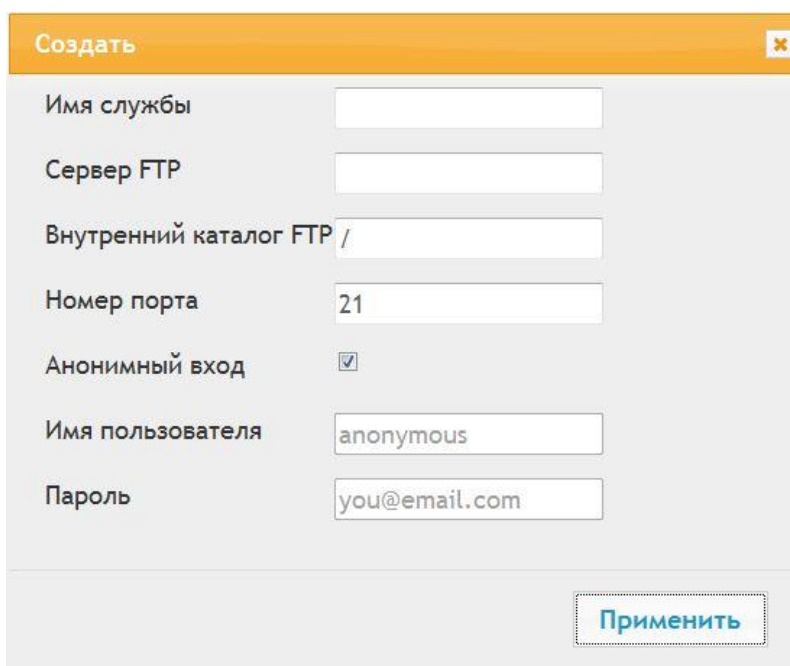

Создать

Имя службы

Сервер FTP

Внутренний каталог FTP /

Номер порта

21

Анонимный вход

Имя пользователя

anonymous

Пароль

you@email.com

Применить

6.2.4.4. Установка время покоя

1. Регистрируй внутренний сервер Web (как регистрировать, смотри. на [статья 6.1](#)).
2. Кликните на "Настройки"-**"Настройки компьютера"**-**" Система "**.
3. Выбирай время покоя согласно вашей требованию, кликните на "Применить".

6.2.5. Восстановить заводскую установку через сервер Web

1. Регистрируйте внутренний сервер Web (как регистрировать, смотри. на [статья 6.1](#)).
2. Выберите "Управление пользователями", введите правильный "Имя пользователя" и "Пароль", Затем нажмите на кнопку "Восстановить заводские настройки", после восстановления заводских настроек завершения, принтер автоматически перезагружается.









Примечание: После установки отправочной установки принтера, имя пользователя и администратора восстановиться в admin, пароль регистрации-000000.

- Вы еще можете восстановить отправочную установку с помощью кнопки в контрольной панели принтера, смотри. на [статья 12.1.3](#).

7. Печать

7.1. Функция печати

Для настройки функции печати выберите "Пуск"- "Устройства и принтеры", выберите соответствующий принтер, щелкните правой кнопкой мыши, настройте функцию печати в окне "Настройка печати". Далее приведены некоторые функции:

Функция	Диаграмма
Автоматическая двусторонняя печать	
Разбор	
Обратный порядок печати	
N-на-1	
Печать плакатов(Только для систем Windows)	
Печать с масштабированием	
Настраиваемый формат	

 **Примечание:** • пример для Windows 7.

- Вы можете выбирать 2x2 печать для афиши из многих страниц, чтобы выполнить функцию печать афиши.
- Вы можете открыть первый выбор печать, кликнуть на кнопку помощи, просмотреть конкретные объяснения функции. Как открыть файл помощи, смотрите на [статья 7.9](#).

7.2. Настройки Печати

Можно устанавливать параметр печать (например вид бумаги, размер бумаги и источник бумаги) нижеследующими двумя способами перед направлением на печать.

Операционная система	Установка временного изменения	Постоянные изменения установки по умолчанию
Windows 7	1. Кликните на меню "Файл" - "Печать"- выбор принтера "свойство принтера" (конкретные шаги отлтчаются в зависимости от операционной системы).	1. Кликните на меню начало - "Панель управления" - "Устройства и принтеры". 2. Кликните на иконку принтера правой клавишей, выбирай "Настройка печати", изменяй установки и сохраняй.
macOS	1. Кликните на меню "Файл" - "Печать". 2. Изменяй установки во всплывающем окне.	1. Кликните на меню начало-"Печать". 2. Изменяй установки во выталькивающем окне, кликни на сохранение предварительного установки. (необходимо выбирать предварительное установки при печати каждый раз, иначе напечатать согласно установлению по умолчанию.)

 **Примечание:** • Приоритет установки прикладного программного обеспечения выше установки принтера.

7.3. Отмена печати

В процессе печати, если вам нужно отменить операцию, нажмите кнопку "Отмена" на панели управления принтера, чтобы отменить текущую операцию.

7.4. Режим Печати

Данный принтер может печатать из ручного лотка подачи бумаги и автоматического лотка подачи бумаги. Положением по умолчанию является автоматический выбор, если в лотке подачи бумаги ручном есть бумага для печать, то напечатать преимущественно бумаги в лотке подачи бумаги ручном.

7.4.1. Печать С Использованием Лотка Автоматической Подачи

Проверьте что уже уложили бумагу сооветствующих количеств в лоток подачи бумаги автоматический перед печатью, и в лотке подачи бумаги ручном отсутствует бумаги для печати.

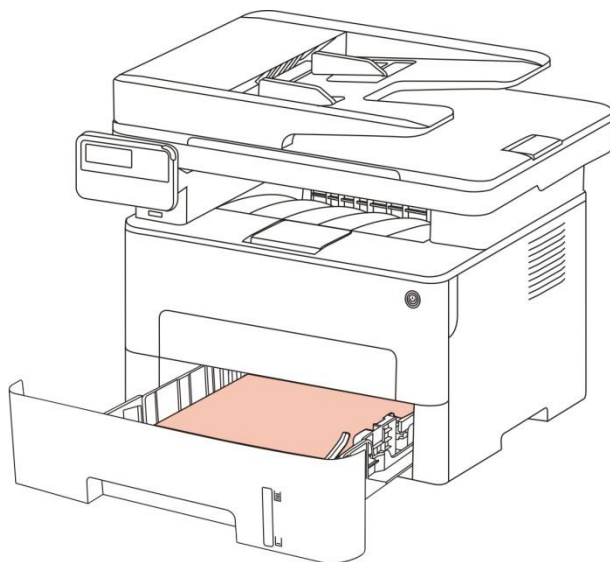

 **Примечание:** • Подробнее о мерах предосторожности при загрузке бумаги см. в [главе 2](#).
• Подробнее о типах материалов для печати, используемых с лотком автоматической подачи, см. в [главе 2.1](#).

7.4.2. Печать через лоток ручной подачи бумаги

Данный принтер будет автоматически входить в режим ручной подачи бумаги, когда вы уложите бумагу в лоток ручной подачи бумаги.

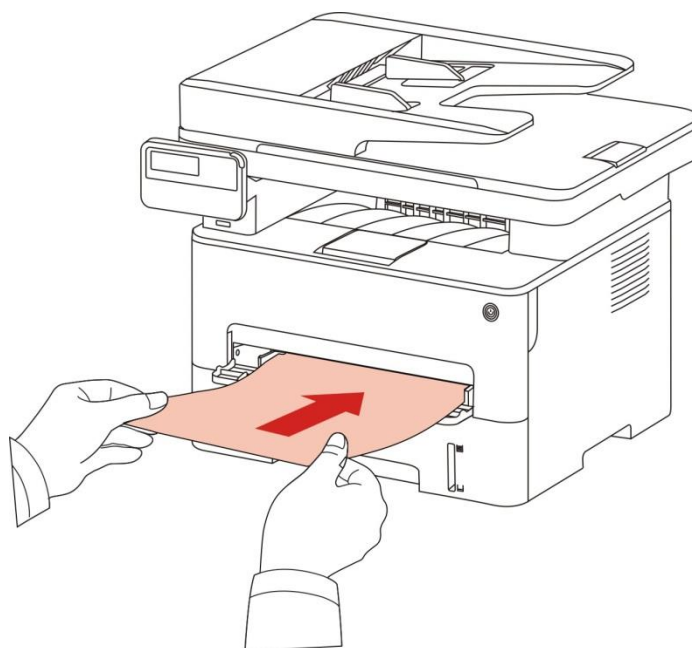

 **Примечание:** Преимуществом ручной подачи бумаги является то что вы можете использовать более плотные материалы.

- Обычно лоток ручной подачи используется для печати на специальной бумаге (конвертах, прозрачной пленке и т. д.), и бумага в него загружается только по одному листу.
 - Информация о уложении бумаги в лоток подачи бумаги, смотрите. на [раздел 2](#).
 - Информация о видах сред для печать лотка подачи бумаги ручном, смотрите. на [статья 2.1](#).
-

7.5. Автоматическая Двусторонняя Печать

Принтер поддерживает автоматическую двустороннюю печать на обычной бумаге. Для автоматической двусторонней печати поддерживаются следующие форматы бумаги: A4, Letter, Legal, Oficio, Folio, 16K.

 **Примечание:** При попытке автоматической двусторонней печати принтер может быть поврежден, если бумага не подходит для этого вида печати.

- Автоматическое двухстороннее печать не поддерживает печать афиши.
 - Информации о уложении бумаги и виде сред печать для лотка автоматической подачи бумаги, смотрите. на [раздел 2](#).
-

7.5.1. Установки двухсторонней печати

Вы можете устанавливать размер бумаги для двухсторонней единицы печать для получения наилучшей эффекности печать. Если хотите проходить печать A4, 16K, то надо устанавливать лоток в положение A4; если хотите печатать Letter, Legal, Folio, Oficio двухстороннее печать, то надо устанавливать лоток в положение Letter.

Шагами установки двухсторонней единицы печать являются:

1. Вытянуть удлинитель лотка.

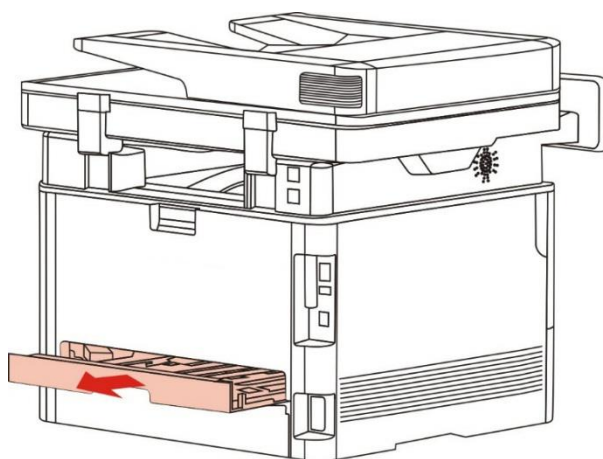

2. Положи заднюю сторону двухстороннюю печать вверх.

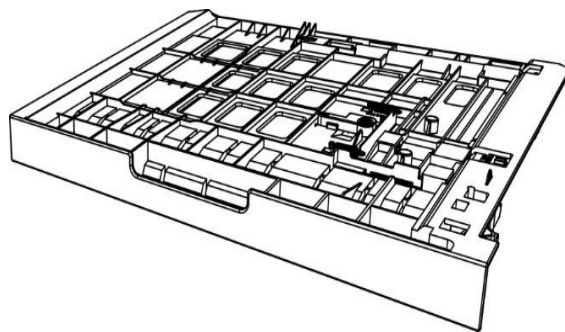

3. Устанавливай регулятор размера бумаги в положение A4 или Letter.

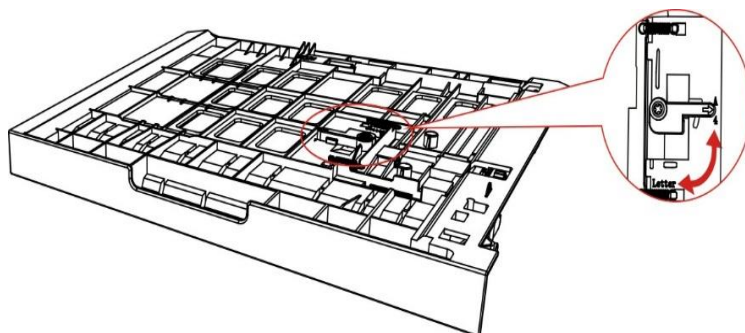

4. Уложите бумагу для двухсторонней печати в принтер.

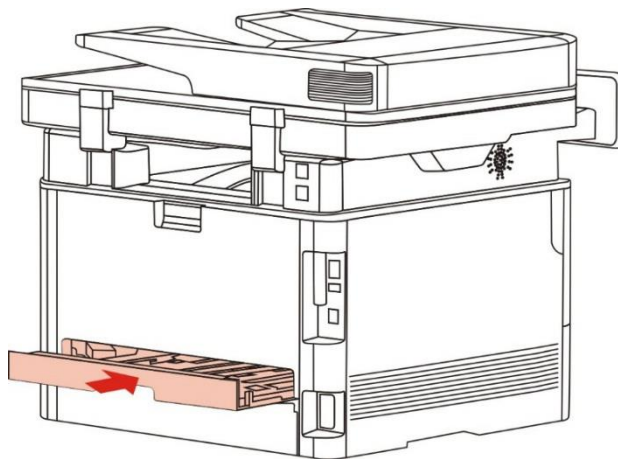

7.5.2. Процесс автоматической двухсторонней печати

1. Откройте задание печати, которое нужно распечатать из приложения (например, из Блокнота).
2. В меню "Файл" выберите "Печать".

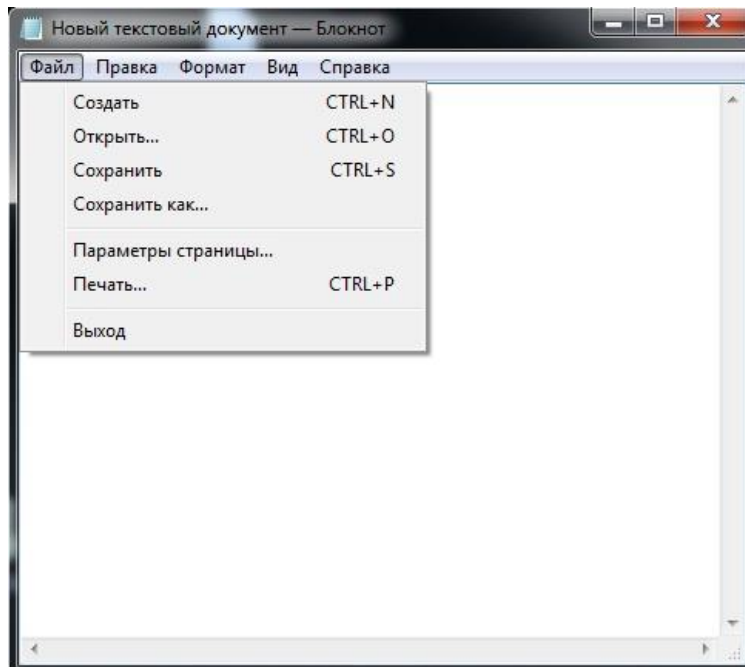

3. Выбирайте принтер соответственного типа.

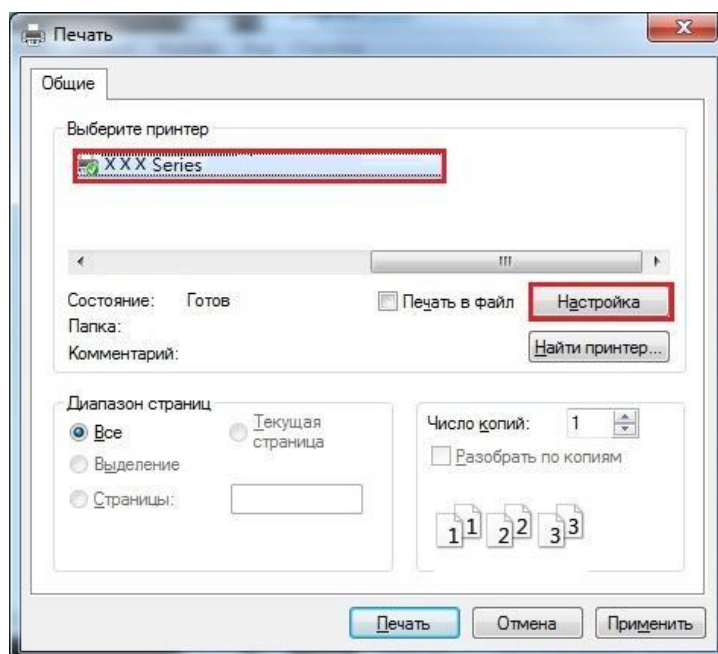

4. Кликните один раз "Настройка" для установки.

5. Выберите “Двусторонняя” в “Базовые” выборе, выбирай выбор “Длинным краем” или “Коротким краем”.

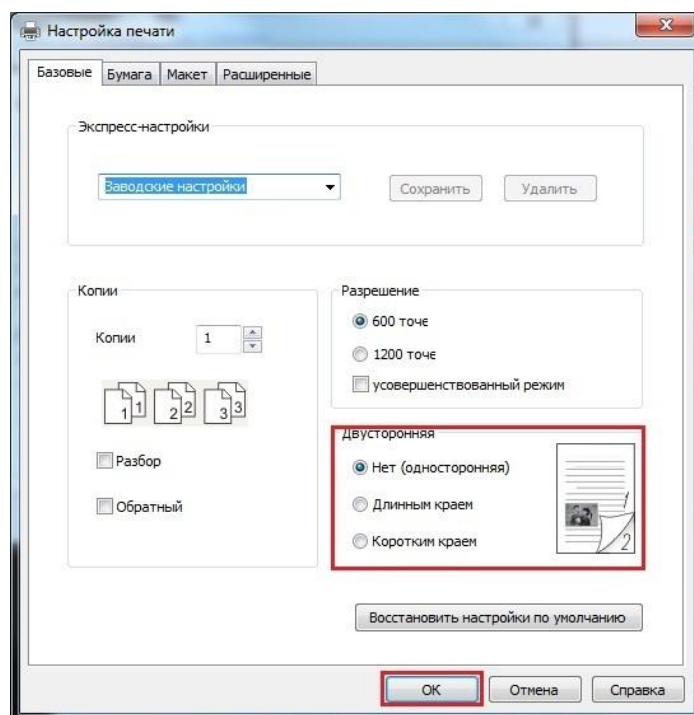

6. Кликните один раз “OK”, печать совершено. Кликните на “Печать”, принтер распечатает в автоматическом двухстороннем режиме.

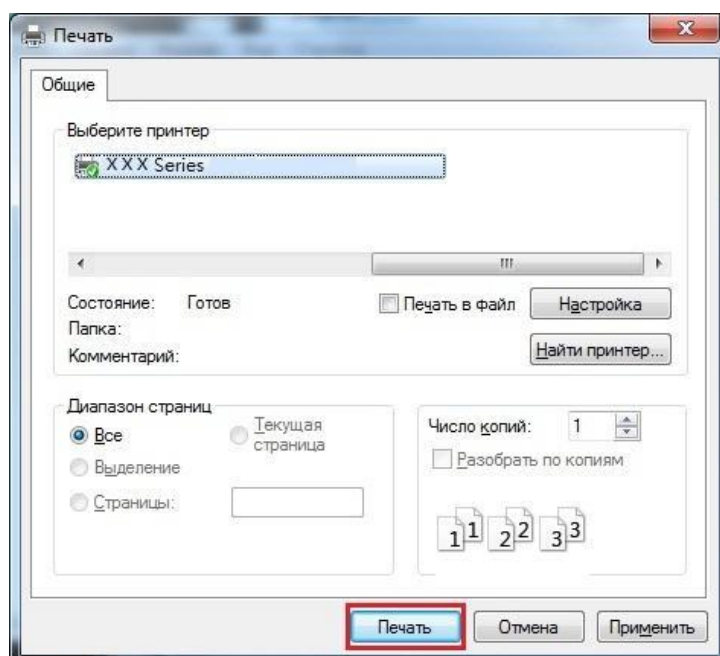

7.6. Точный режим печати

Точный режим подходит для инженерных чертежей и печати тонких линий. Устанавливать тонкий режим в основной странице первого выбора принтера. Можно начинать печать в точном режиме.

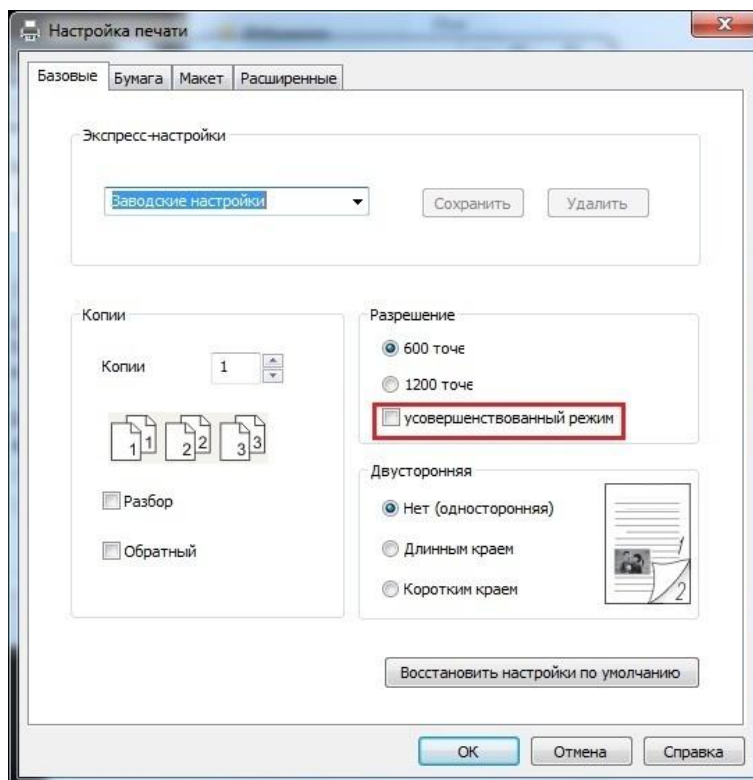

7.7. Печать в беззвучном режиме

Настройка печать без звука, может уменьшить шум печати также скорость печати уменьшится.

Шаги операции печать беззвучного режима как нижеследующие (справедливо для принтера, который подключен способом USB)

Нижеследующие шаги для Windows 7 в пример, информация экрана вашего компьютера может существовать разницу из-за разностей операционной системы.

1. Входи в меню старт компьютера - "Панель управления" - просмотрите "Устройства и принтеры".
2. Кликните на принтер правой клавишой, выбирай "Свойства принтера" из ниспадающего меню.
3. Входи в выбор "Дополнительные настройки".
4. Выбирайте "Позитив изображения", кликни на "ОК", установки совершено.

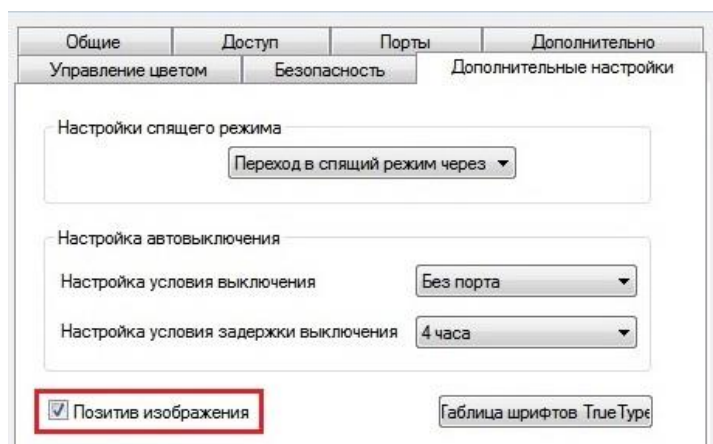

5. Открыть документ печать, который нужна напечатать, из программы, выбирай принтер соответственного типа, установите принтер согласно требованию.
6. Кликните на "Печать", можно совершать напечатать в беззвучном режиме.

 **Примечание:** Для принтера с LCD контрольной панелью, можно устанавливать печать беззвучного режима с помощью кнопки в контрольной панели, смотрите. на [статья 12.1.5](#).

7.8. Автовыключение

"Автовыключение" для установки состояние выключения и задержки выключения принтера.

1. Войдите в меню "Пуск" – "Панель управления" – в "Устройства и принтеры".
2. Щелкните правой кнопкой мыши принтер, в раскрывающемся меню выберите "Свойства принтера".
3. Войдите в "Дополнительные настройки" выбрать соответствующую опцию "Настройки автовыключения".
4. Нажмите "ОК" для завершения настройки.

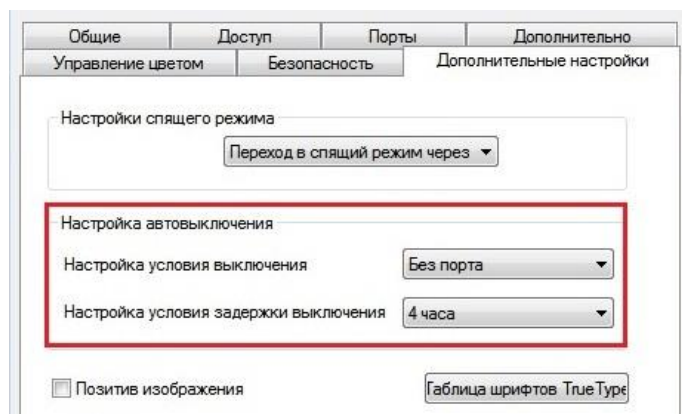

 **Примечание:** • модель панели управления с помощью кнопок панели управления настроить автоматическое выключение, см [12.1.7](#).
• Отдельные страны (или регионы) не поддерживают функцию автоматической настройки выключения.

7.9. Открытие справки

Можно открыть экран "Настройка печати" и нажать кнопку "Справка" (только для операционной системы Windows). Справка содержит руководство пользователя, где можно найти информацию о настройках печати.

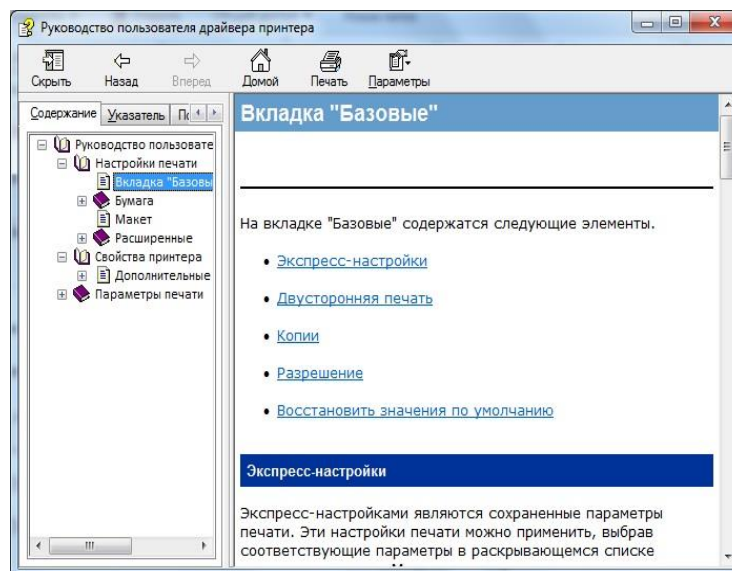
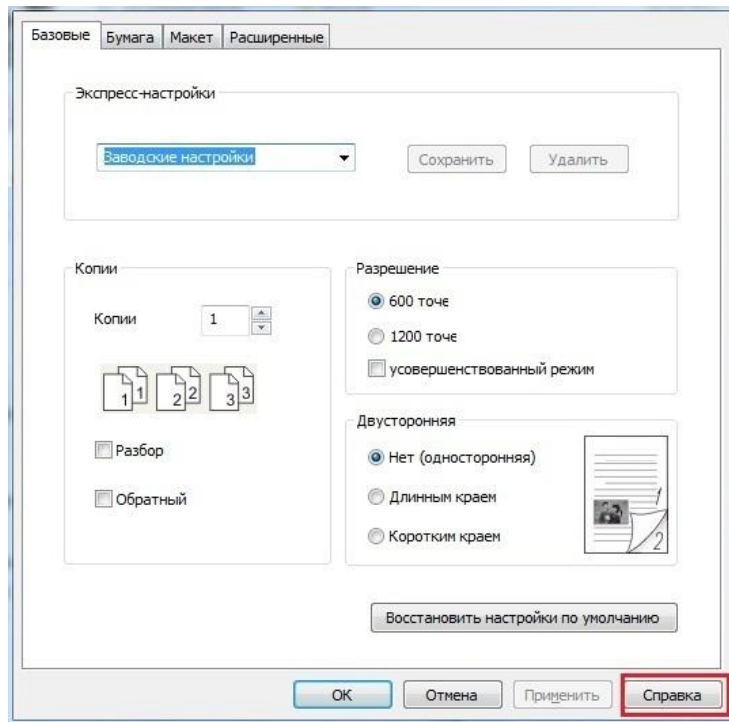

8. Копирование

8.1. Функция копирования

Функция копирования		Описание
Обычное копирование	N страниц на одном листе бумаги	Печать нескольких страниц на одном листе.
	Клон	Печать нескольких одинаковых изображений на одном листе.
	Афиша	Печать одну страницу на нескольких листах.
	Копирование по одной странице	Печать оригинал на каждом экземпляре.
	Двухстороннее копирование	Реализовать вручную двухстороннее копирование.
	Качество изображения	Установка режима качества изображения для улучшения качества печати.
	Интенсивность	Настроить интенсивность, регулировать цветовую градацию.
	Маштобирование	Уменьшить или увеличить размер изображения от копирования.
	Настройка бумаги	Настройка размера и типа бумаги.
Копирование удостоверения личность	Способ расположения	Установка режима расположения копирования ID карты.
	Интенсивность	Настроить интенсивность, регулировать цветовую градацию.
	Размер бумаги	Настройка размера бумаги
Копирование квитанции	Интенсивность	Настроить интенсивность, регулировать цветовую градацию.
	Размер бумаги	Настройка размера бумаги

8.2. Как копировать

1. Нажмите кнопку "копирование"/"копирование удостоверения личность"/"копирование квитанции" на контрольной панели.
2. Положите оригинал лицевой стороной вверх в ADF (поддерживает только обычную копию) или лицевой стороной вниз на стекле экспонирования (как размещать документы, смотрите [раздел 2.5](#)).
3. В зависимости от модели, использовать "кнопки со стрелками" или "цифровые кнопки", установите количество копий (максимально 99).
4. Нажимайте "кнопку Старта", начать копирование.
5. Если поставить оригинал на стекле экспонирования, после сканирования одной страницы, указание "Сканировать следующую страницу". Если есть следующая страница, снять сканированные оригиналы, поставить следующую страницу на стекле

экспонирования, нажмите кнопку "Пуск". После сканирования всех страниц нажмите кнопку "OK".

8.3. Отменить копирование

Если вы хотите отменить копирование, нажмите кнопку "Отмены" на контрольной панели.

8.4. Настройка обычного копирования

Для получения лучшей эффективности копирования, вы можете изменить соответствующие настройки через меню "Настройки копирования".

1. Нажмите кнопку "Копировать" на панели управления, нажмите кнопку "Меню" для входа в экран "Настройка меню".
2. Нажмите "OK" для входа в экран "Настройки копирования".
3. Нажмите "кнопки со стрелками", выбрать нужную настройку. Нажмите "OK", поступить в интерфейс настройки.

 **Примечание:** • качество изображения, интенсивность, масштабирование, настройка бумаги, после настройки действие сохраняется.
• Несколько страниц в одном листе, клонирование, плакат, по экземпляру, двустороннее копирование, настройки сбросятся на по умолчанию после завершения копирования

8.4.1. Качество изображения

Согласно оригиналу, который вы используете, выбрать подходящий режим изображения для улучшения качества копирования.

4 режима изображения:

Авто: режим по умолчанию для оригинальных текста и изображений.

Текст + изображение: подходит для смешанного текста и графики.

Изображение: подходит для документов изображения.

Текст: подходит для документов текстов.

 **Примечание:** • При настройке "афиши", "копирования по каждой странице", только поддержка режима "автоматического".

8.4.2. Интенсивность

Настроить интенсивность, регулировать цветовую градацию.

Яркость "Ручная настройка" и "Автоматическая настройка". "Ручная настройка" 5 уровня, по умолчанию "автоматическая настройка" 3 уровня.

8.4.3. Масштабирование

При копировании, может масштабироваться изображение.

Может "постоянное масштабирование" и "ручное регулирование", по умолчанию 100%.

1. Постоянное масштабирование: 141% A5->A4, 122% A5->B5, 115% B5->A4, 97% LTR->A4, 94% A4->LTR, 86% A4->B5, 81% B5->A5, 70% A4->A5.

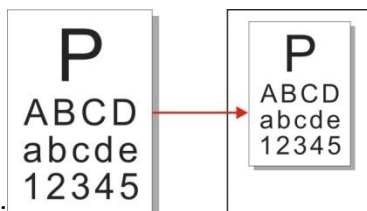

Например: 70% A4->A5:

2. "Ручное регулирование" подходит только для копирования на стеклянной платформе, диапазон регулирования 25% – 400%, нажмите "кнопки со стрелками" регулировать 5% каждый раз.

8.4.4. Много страниц в одной бумаге

Через несколько страниц в одном листе, два или четыре оригинала может копирование в одном листе, поддержка копирование ADF и на стекле экспонирования.

Копирования много страниц на один лист существует 3 режима:

(1) 2 в одной странице:

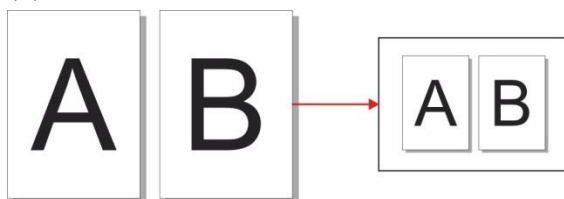

(2) 4 в одной странице горизонтально:



(3) 4 в одной странице продольно:

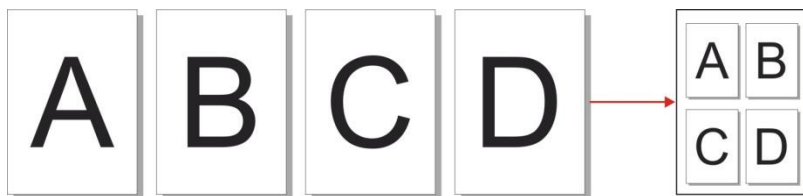



 **Примечание:** • нельзя настроить одновременно функцию "много страниц в одном листе" и функцию масштабирования".

8.4.5. Клон

Настройка клонирования, вы можете напечатать несколько оригинальных изображений на листе, поддержка копирования ADF и на стекле экспонирования.

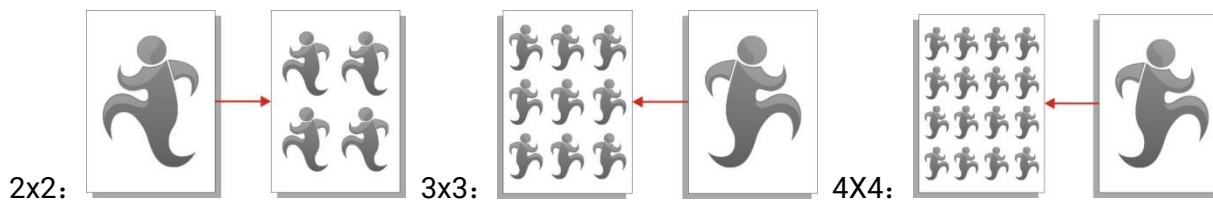
В функции клона существует 3 режима:



 **Примечание:** • нельзя настроить одновременно "функцию клона" и "функцию масштабирования".

8.4.6. Афиша

С помощью функции афиши, вы можете печатать одних оригиналов в несколько страниц.

'Плакат' только поддержка копирования на стекле экспонирования.

В функции афиши существует 3 режима:

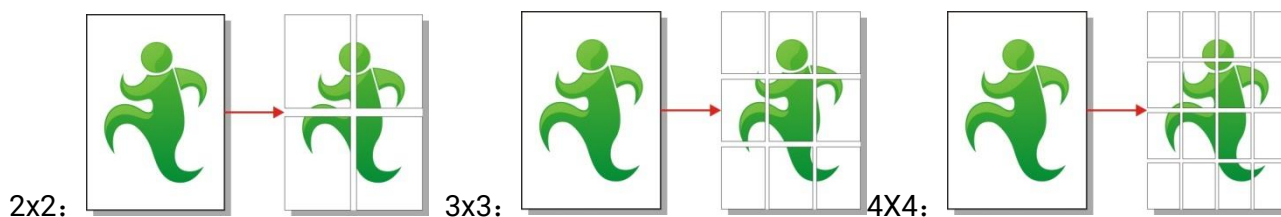

 **Примечание:** • нельзя настроить одновременно "функцию афиши" и "функцию масштабирования".

8.4.7. Копирование по каждой странице

'По экземпляру" только поддержка копирование ADF.

В функции копирования по каждой странице существует 2 режима:

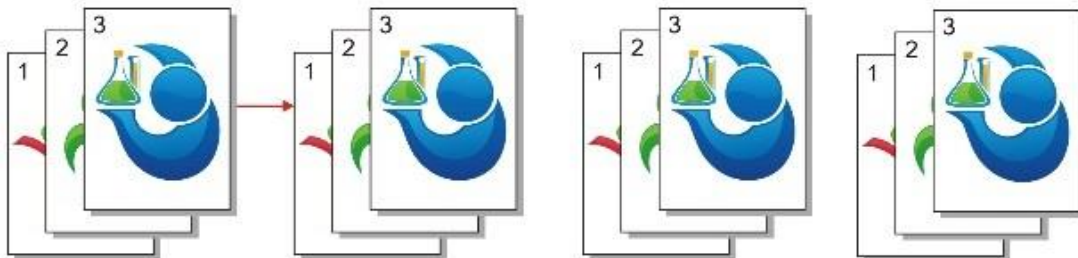

Открыть:

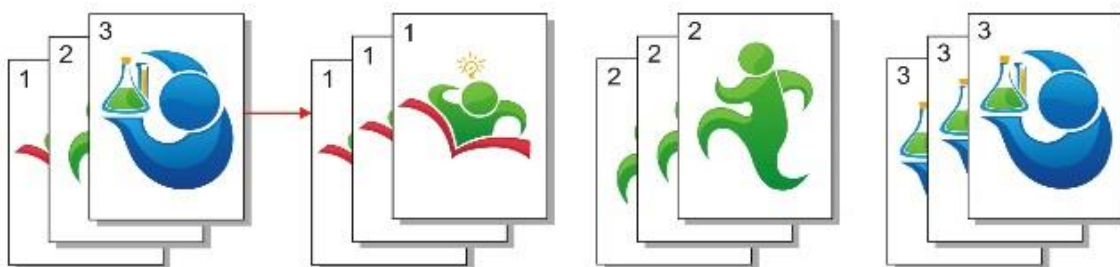



Закреть:

8.4.8. Ручное двустороннее копирование

Вы можете использовать планшет и ADF для двустороннего копирования, взять ADF двустороннее копирование на пример.

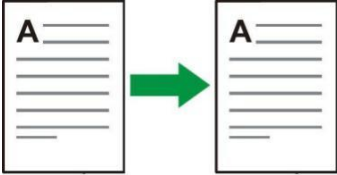
Двустороннее копирование есть 4 режима:

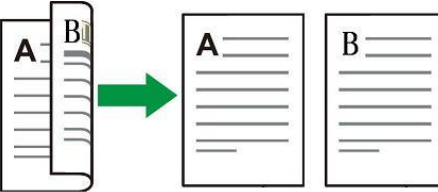
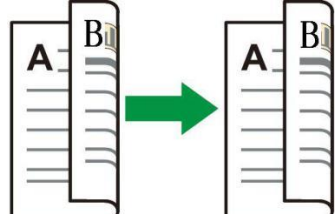
1. Одностороннее → Одностороннее: 
2. Одностороннее → Двустороннее: 
3. Двустороннее → Одностороннее: 
4. Двустороннее → Двустороннее: 

8.4.8.1. Шаги двустороннего копирования

1. Поместите документ лицевой стороной вверх верхним краем вперед в ADF; вместе с тем убедитесь, что бумага загружена в лоток.

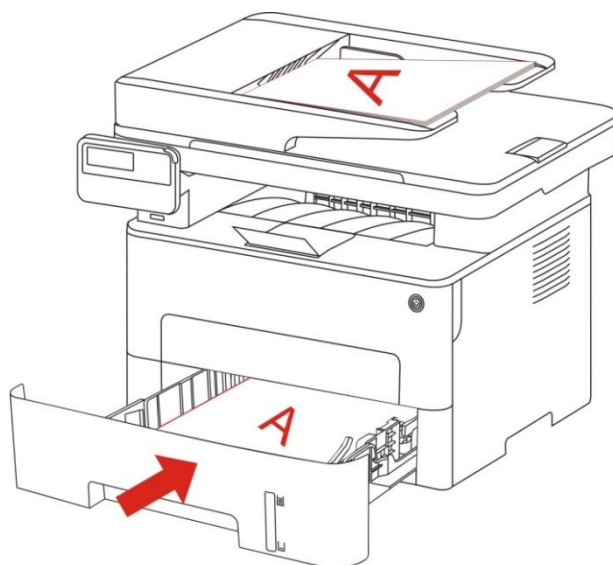

2. Следуйте указанному шагу в [разделе 8.4](#), чтобы выбрать режим копирования двусторонней печати, нажмите кнопку "ОК", чтобы сохранить настройки.

3. Нажмите кнопку "Пуск", чтобы начать копирование.

4. После выхода бумаги, направление бумаг как показано:

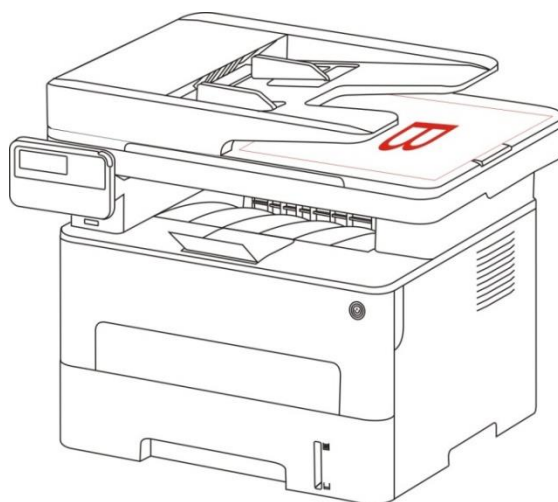

5. После окончания копирования на одной стороне, размещать бумагу в слот для подачи (Не надо переворачивать и вращать).

 **Примечание:** • Если на панели тайм-аута, автоматически проводить одностороннюю печать.

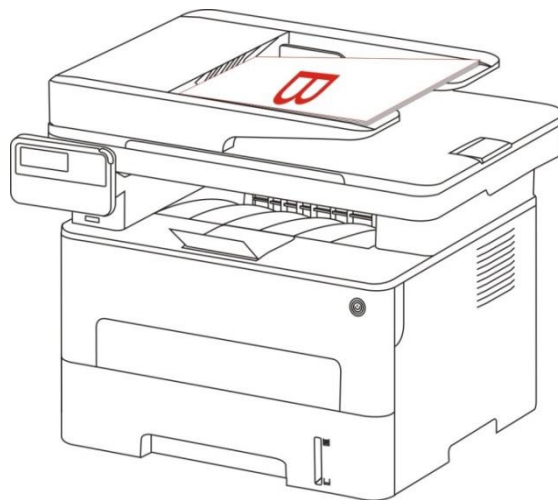

6. Нажмите кнопку "Пуск", вторая сторона копия.

8.4.9. Настройка бумаги

Выберите размер и тип бумаги через настройку бумаги.

Размер бумаги: A4,Letter,B5,A5,A6,Executive,Legal,Folio。

Тип бумаги: обычная бумага, толстая бумага, бумага конверта, ОНР-пленки, карточки, этикетка, тонкая бумага.

 **Примечание:** • Если настроить "много страниц в одной бумаге", "клон", то "размер бумаги" только поддерживает A4, Letter.
• Используйте ADF для сканирования, "Тип бумаги" поддерживается только обычную бумагу.

8.5. Настройка копирования удостоверения личности

Чтобы получить лучшую копию, вы можете использовать меню "Настройки копирования удостоверения личности", чтобы изменить настройки.

1. Нажмите кнопку "Копирования удостоверения личности" на панели управления, нажмите кнопку "Меню" для входа в экран "Меню Настройки".
2. Нажмите "ОК" для входа в экран "Копирования удостоверения личности".
3. Нажмите "кнопки со стрелками", выбирать нужную настройку. Нажмите "ОК", поступить в интерфейс настройки.

8.5.1. Способ расположения

При копировании удостоверения личность существует 4 способа расположения:

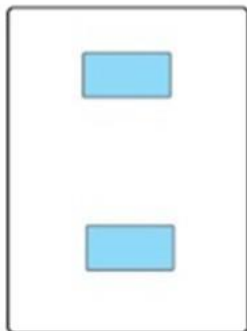

Верхняя и нижняя часть целой страницы

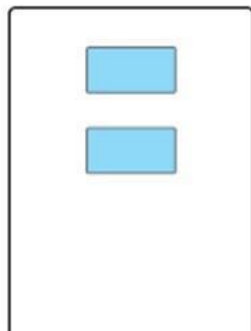

Часть верхней и нижней половины страницы

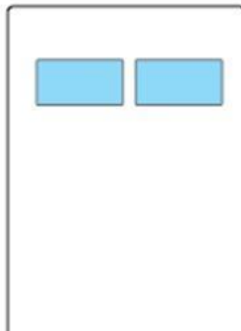

Часть правой и левой половины страницы

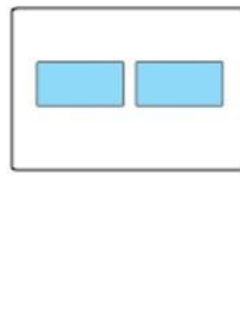



Левая и правая половина страницы А5

Место размещения:

Верхняя и нижняя часть целой страницы: режим по умолчанию. Поставить удостоверение в левой "оранжевой части" стеклянной платформы.

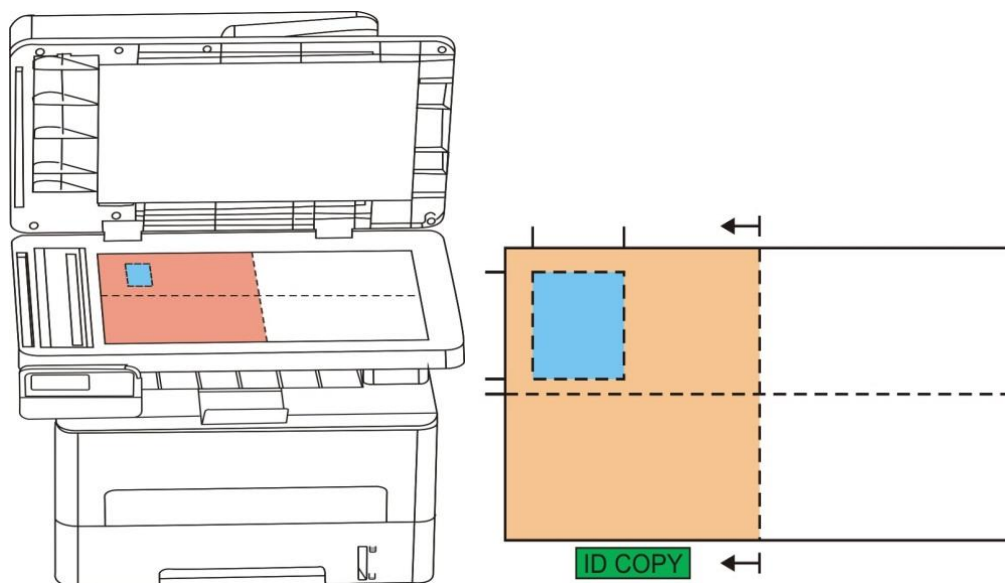
Верхняя или нижняя страница или левая и правая половина страницы А5: помещать на стекло экспонирования "синяя область".



 **Примечание:** • Способ расположения эффективно до перезапуска, после перезагрузки машины, вернуться к значениям по умолчанию.

8.5.2. Интенсивность

Настройка интенсивность, см. [часть 8.4.2.](#)

8.5.3. Размер бумаги

Режим размещения для "полная страница сверху вниз", "половина страницы вверх и вниз" и "левая и правая половина страницы или так" только тогда, когда поддерживается "A4" и "Letter", расположение "A5 длинной стороне" "A5" Формат бумаги, в соответствии с Совет продольной панели положить бумагу для печати.

8.6. Настройка копирования квитанции

Чтобы получить лучшую копию, вы можете использовать меню "Настройки копирования счета", чтобы изменить настройки.

1. Нажмите кнопку "Копировать счет" на панели управления, нажмите кнопку "Меню" для входа в экран "Меню Настройки".
2. Нажмите "OK" для входа в экран "Настройки копирования счета".
3. Нажмите "кнопки со стрелками", выбирать нужную настройку. Нажмите "OK", поступить в интерфейс настройки.

8.6.1. Интенсивность

Настройка интенсивность, см. [часть 8.4.2.](#)

8.6.2. Настройка бумаги

Функция копирования квитанции поддерживает шесть размеров бумаги A4, Letter, B5, A5, A6, Executive.

9. Сканирование

Данный принтер поддерживает сканирование двух типов: "Аппаратное", то есть сканирование с помощью операций на панели управления принтера; "программное", то есть сканирование через терминал ПК, сканирующее приложение. Убедитесь, что перед сканированием, установить драйвер принтера на компьютере.

9.1. Программное сканирование

Вы можете с помощью USB, проводной или беспроводной связи с применением со стороны сканирования PC для сканирования. Убедитесь, что перед сканированием правильно подключен к принтеру.

9.1.1. Приложение сканирования Pantum

Процедура:

1. Дважды щелкните значок "Приложение сканирование Pantum" на компьютере. Этот значок отображается следующим образом:



2. Появится окно, показанное ниже:

 **Примечание:** Данное устройство поддерживает комбинированное сканирование FB. Если Вы хотите объединить отсканированные документы, в интерфейсе ниже выберите «Объединить отсканированные документы».

- Объединить отсканированные документы работает только для типов сохранения TIF/PDF/OFD.

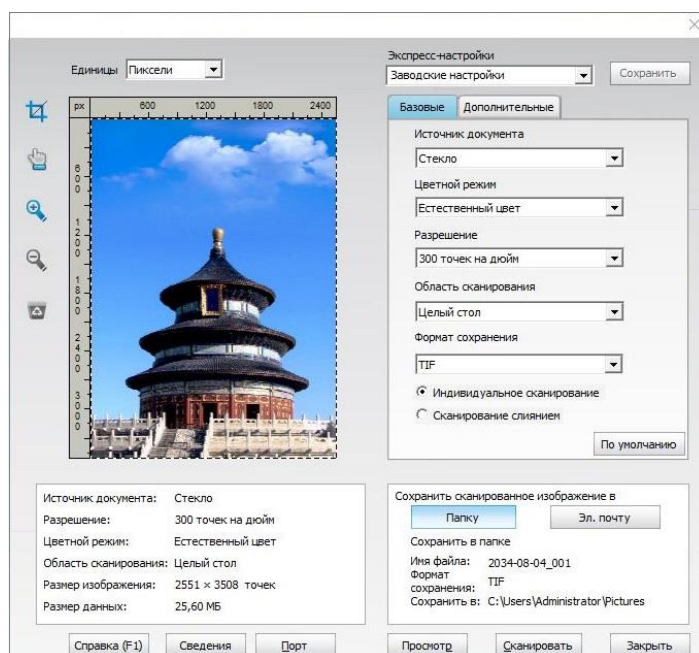

3. Настройке параметры сканирования в списке справа. Нажмите кнопку "Сканировать" в правом нижнем углу и запустите сканирование.

 **Примечание:** Изображения в форматах BMP, JPG, TIF, PDF, PNG и OFD могут быть отсканированы через приложение для сканирования Pantum. Распознавание текста изображения доступно для документов в формате DOCX, XLS, XLSX, PPTX, TXT и PDF с возможностью поиска. (Если Вам нужно использовать функцию распознавания текста изображения, пожалуйста, загрузите и установите программное обеспечение OCR, следуя подсказкам интерфейса после установки драйвера. Способ установки приведен в [Разделе 3.1](#))

- Вы можете нажать на кнопку "Справка (F1)", чтобы открыть приложение справочной документации сканирования для получения дополнительной информации о параметрах сканирования.

Данное устройство соответствует стандартам TWAIN и Windows Image Application (WIA). Если используется приложение, поддерживающее стандарт TWAIN и WIA, то можно использовать функцию сканирования и отправлять сканированные изображения прямо в открытое приложение. В этом руководстве для иллюстрации процедуры в качестве примеров показаны приложения MS Office (Word и Excel) и Photoshop.

9.1.2. Драйвер сканера TWAIN

9.1.2.1. Приложения MS Office (Word и Excel)

Процедура:

1. Открыть ПО Office (Word или Excel).
2. Сочетания клавиш процедуры: Нажмите Alt+I+P+S, чтобы открыть окно приложения.

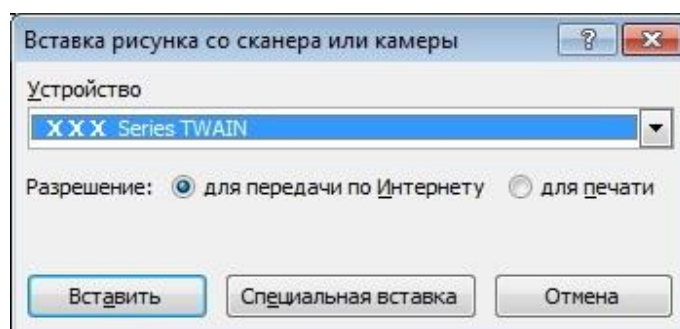

3. Щелкните "Устройство" и выберите пункт "Сканирование TWAIN", нажмите кнопку "Специальная вставка".

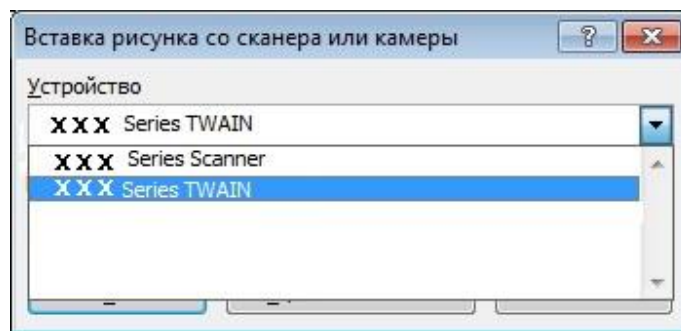

4. Когда появится окно, настройте параметры сканирования в списке справа "Базовая" и "Дополнительные". Нажмите кнопку "Сканировать" для запуска сканирования.

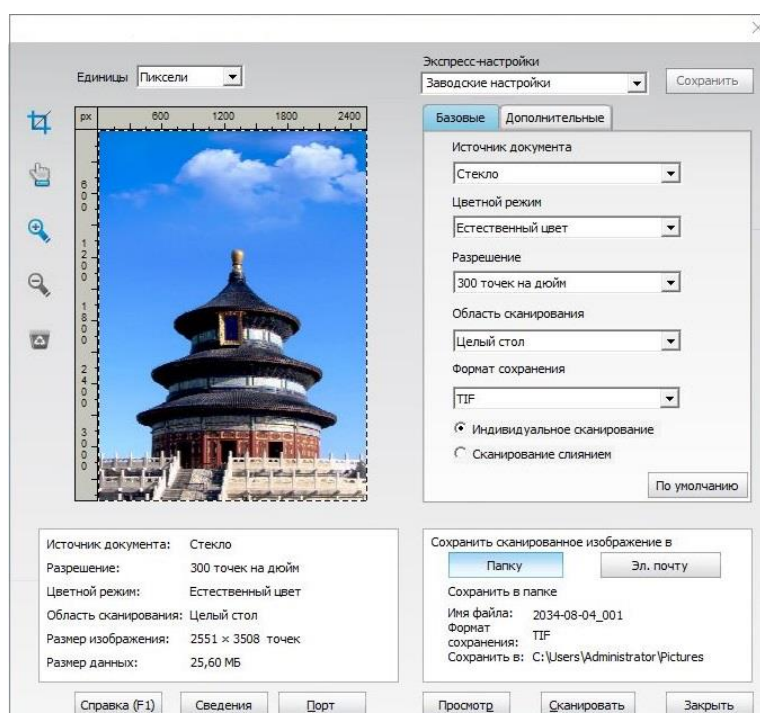

4. Если вам нужно заменить порт сканирования, нажмите на карту ниже кнопку "порт" для выбора портов сканирования, как показано ниже:

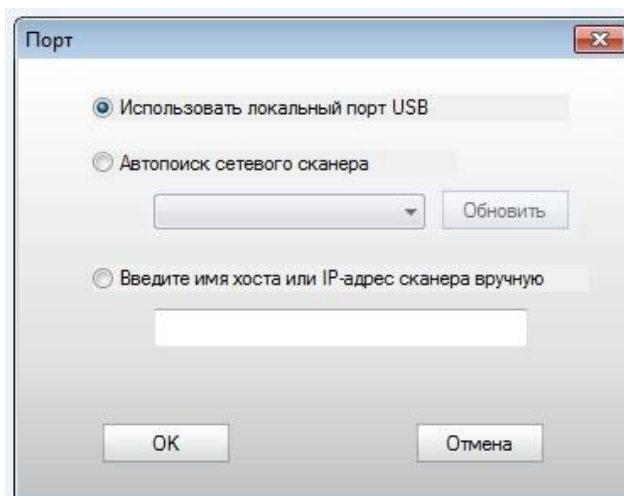

9.1.2.2. Photoshop

Процедура:

1. Запустите Photoshop, выберите "Файл" – "Импортировать" в левом верхнем углу, выберите "Сканирование TWAIN", как показано далее:

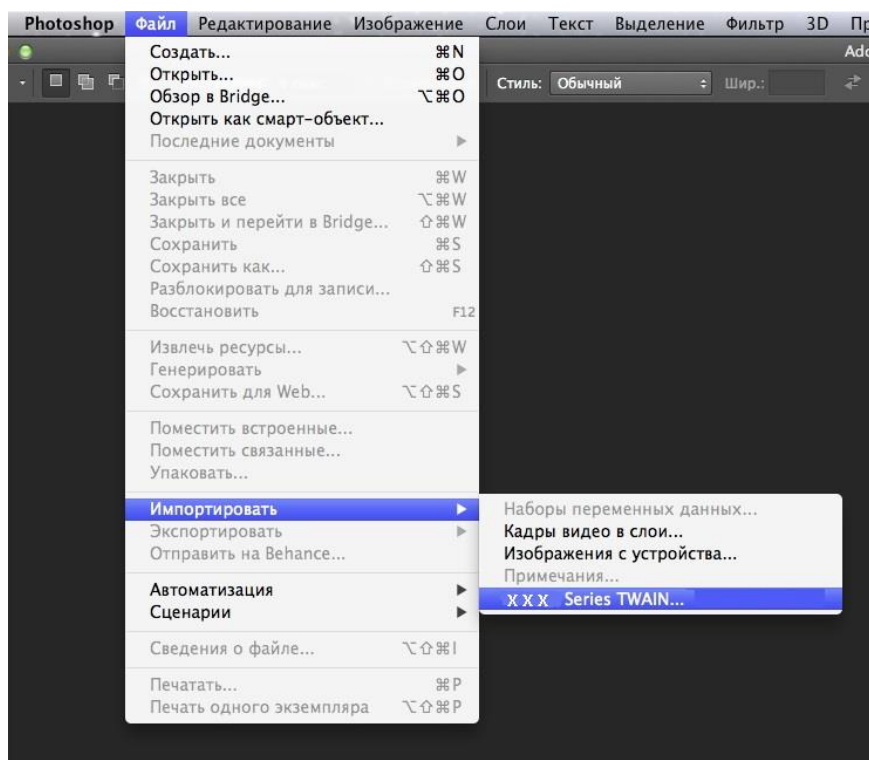

2. После открытия окна подробное описание см. в шаге 4 процедуры [9.1.2.1.](#)

9.1.3. Драйвер сканера WIA

9.1.3.1. Сканирование WIA1.0 (Windows XP)

1. Приложения MS Office (Word и Excel)

Процедура:

1) Открыть ПО Office (Word или Excel).

2) Сочетания клавиш процедуры: Нажмите Alt+I+P+S, чтобы открыть окно приложения.

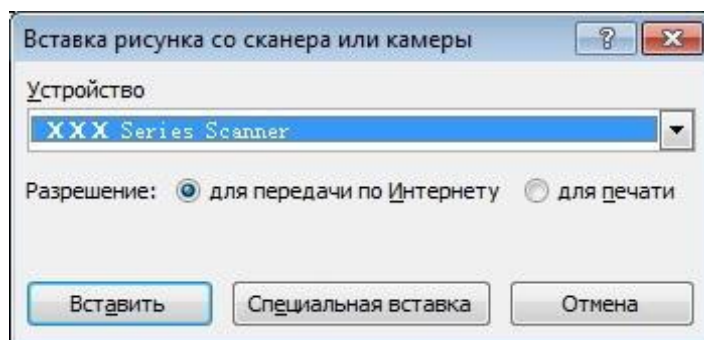

3) Щелкните "Устройство" и выберите пункт "Сканирование WIA", нажмите кнопку "Специальная вставка".

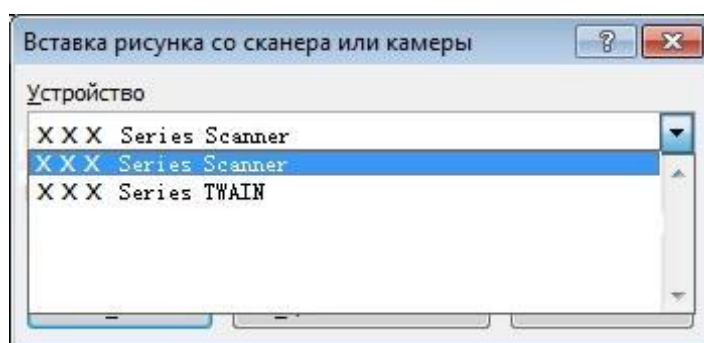

4) Появится окно, показанное ниже, настройте данные сканирования.

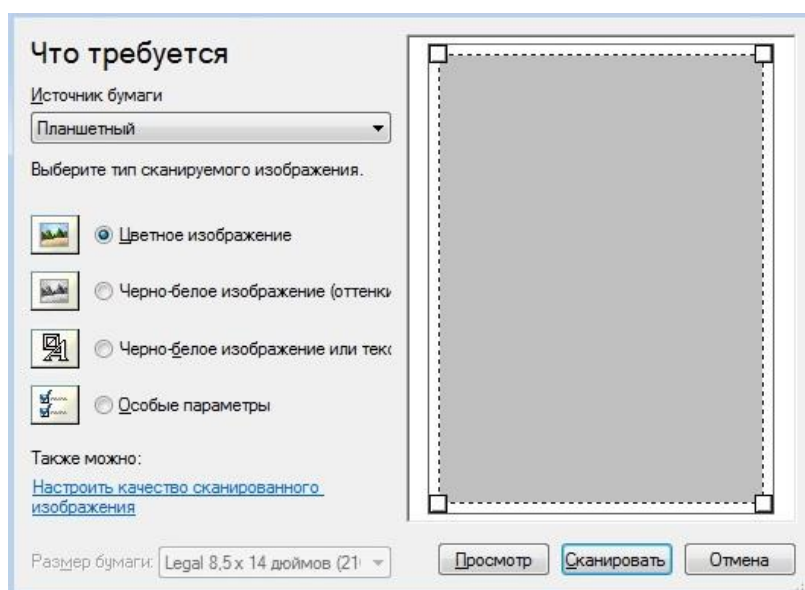

5) Нажмите "Настроить качество сканированного изображения" в левом нижнем углу вышеприведенного изображения, появится окно расширенных свойств, затем пользователи могут настроить сканирование. После завершения настройки нажмите кнопку "OK", а затем нажмите кнопку "Сканировать", чтобы начать сканирование.

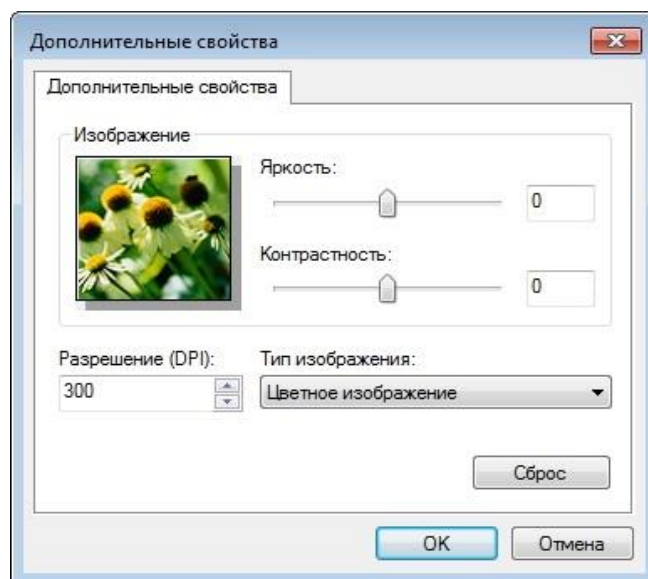

2. Photoshop

Процедура:

1) Запустите Photoshop, выберите "Файл" – "Импортировать" в левом верхнем углу и выберите "Сканирование WIA", как показано далее:

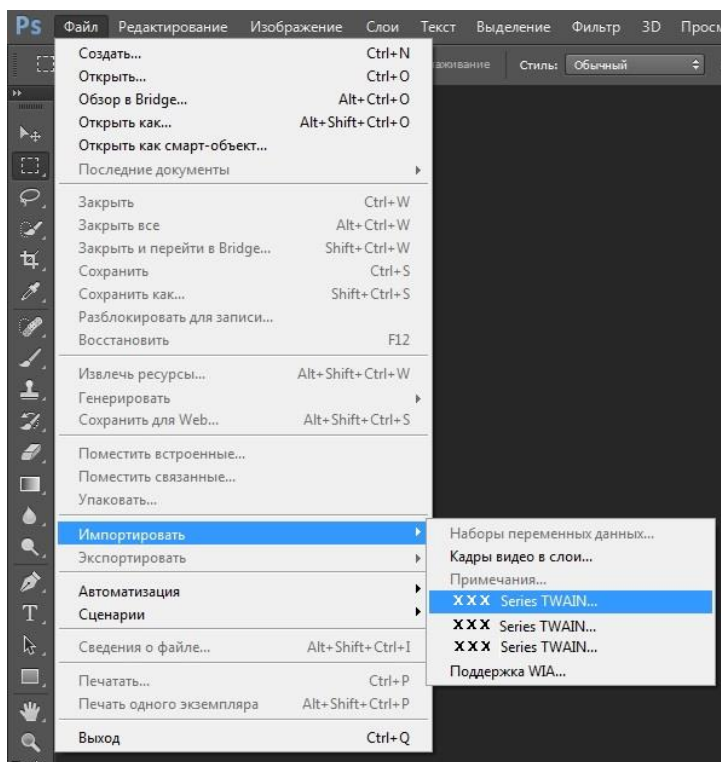

2) После открытия окна подробное описание см. в шагах 4 и 5 процедуры [9.1.3.1.](#)

9.1.3.2. Сканирование WIA 2.0 (Windows Vista / Windows Server 2008 и последующие версии)

Процедура:

1) Нажмите "Пуск"- "Все программы"- "Устройства и принтеры" в левом нижнем углу рабочего стола.

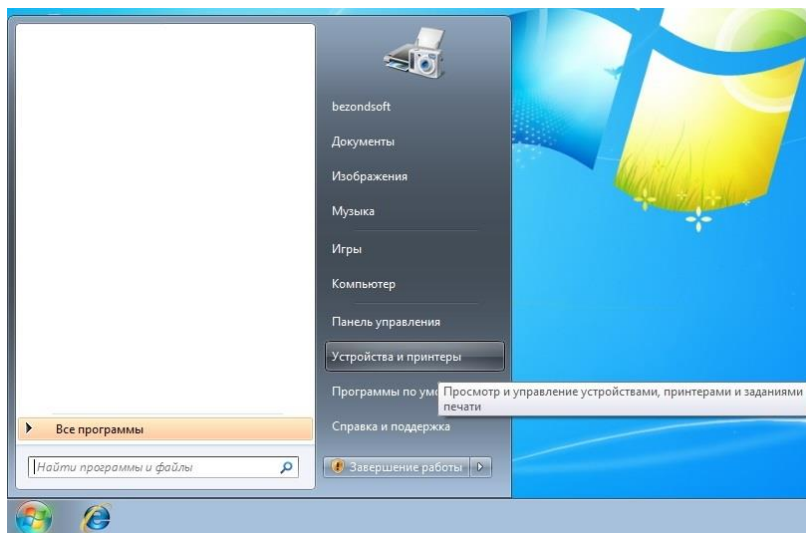

2) При отображении всплывающего окна выберите нужный принтер и щелкните правой кнопкой мыши.

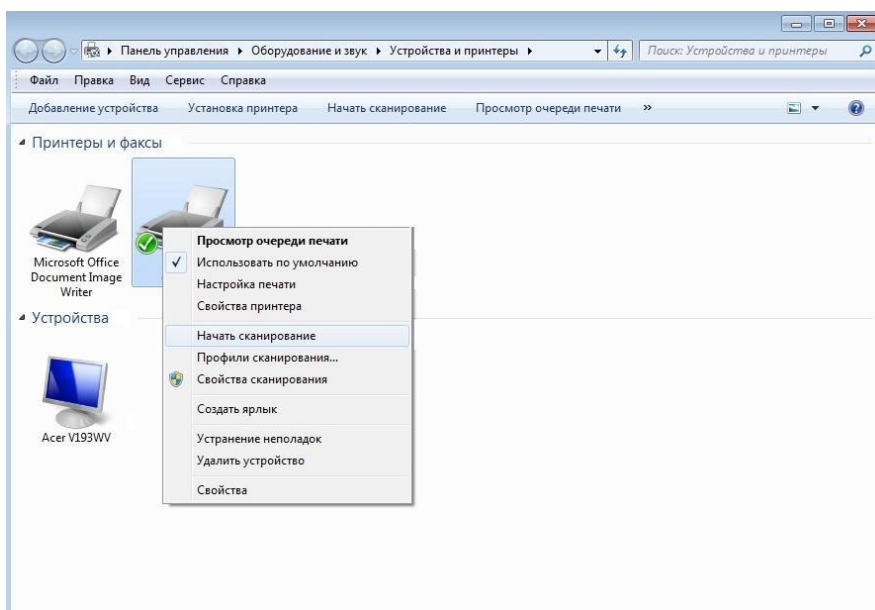

3) В вышеприведенной панели параметров выберите "Начать сканирование".

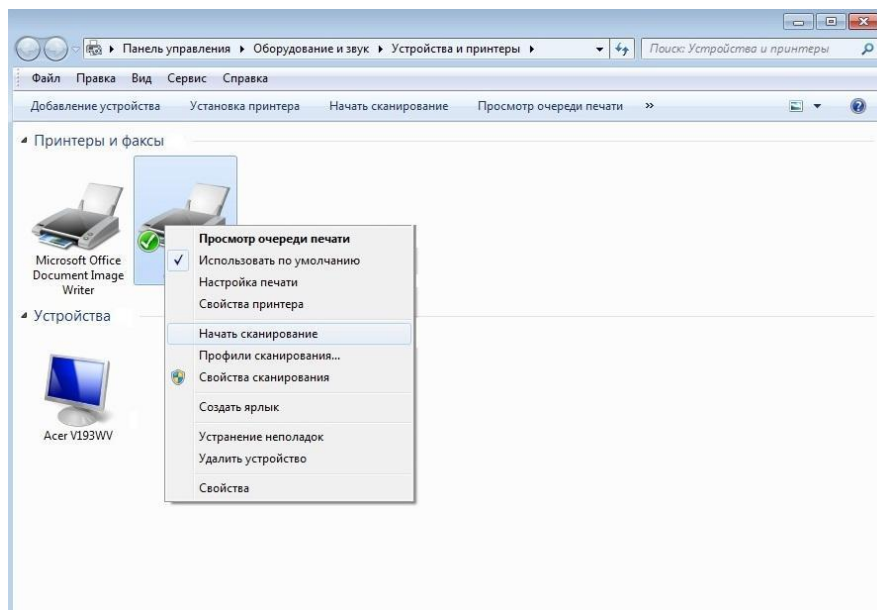

4) Когда появится окно, настройте параметры сканирования и нажмите кнопку "Сканировать" в правом нижнем углу, чтобы начать сканирование.

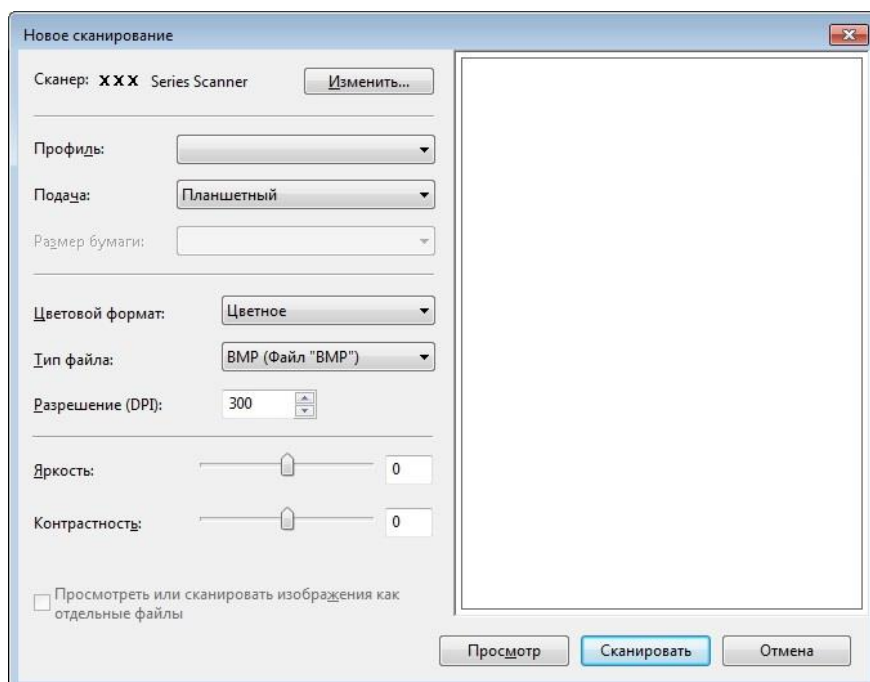

9.2. Сканирование в системе macOS

9.2.1. Сканирование ICA

9.2.1.1. Откройте приложение ICA с помощью окна "Печать и сканирование"

Процедура:

1. После установки драйвера принтера щелкните значок "Системные настройки" в левом нижнем углу рабочего стола компьютера.



2. После открытия окна выберите "Печать и сканирование".

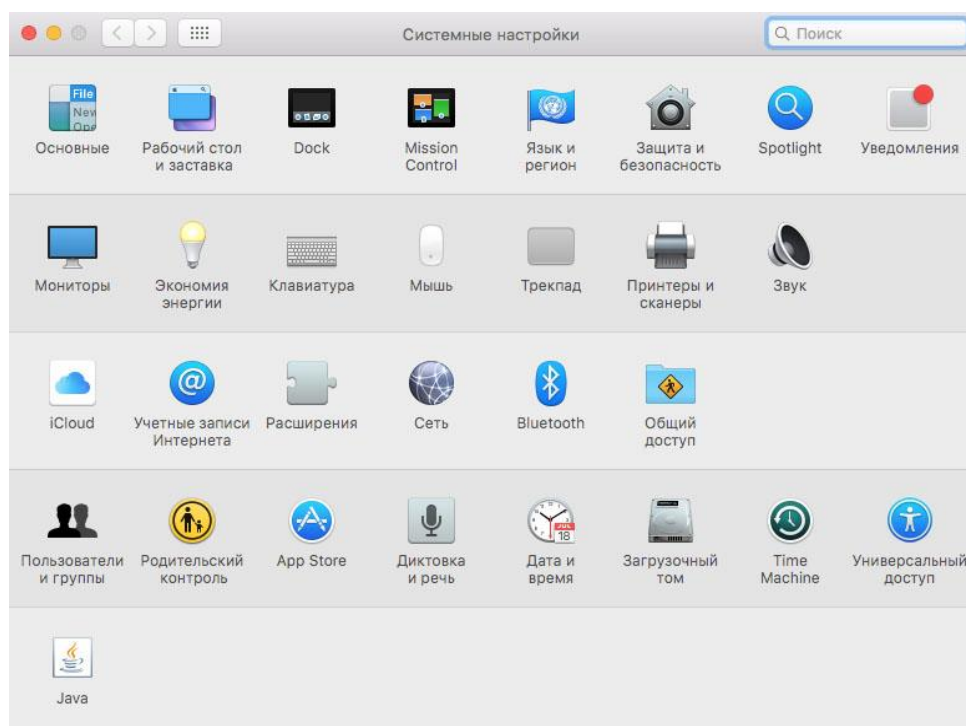

3. После открытия окна выберите "Сканер".

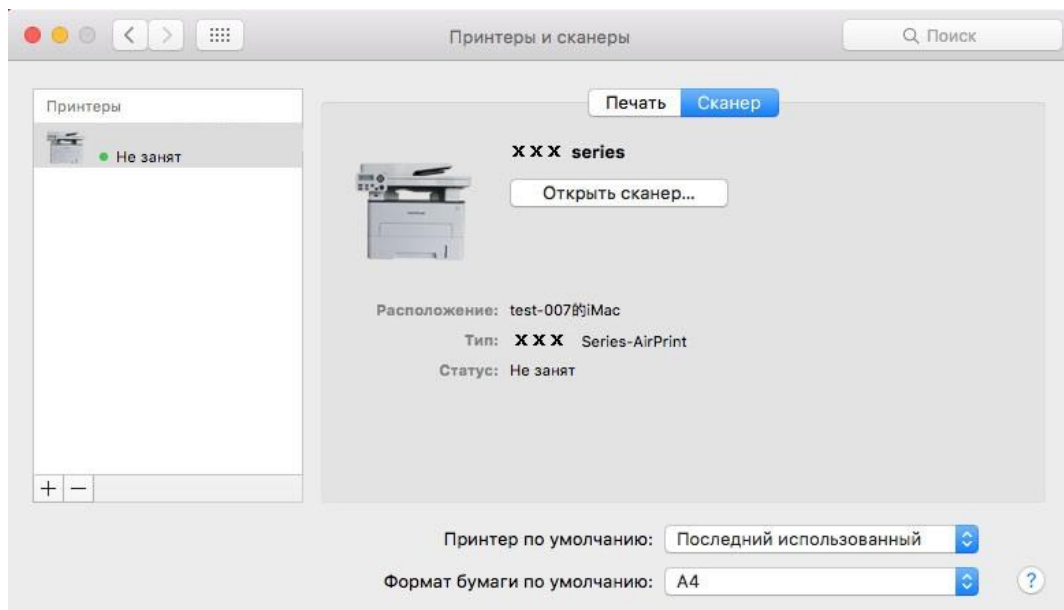

4. Нажмите "Открыть сканер", и откроется окно сканирования.

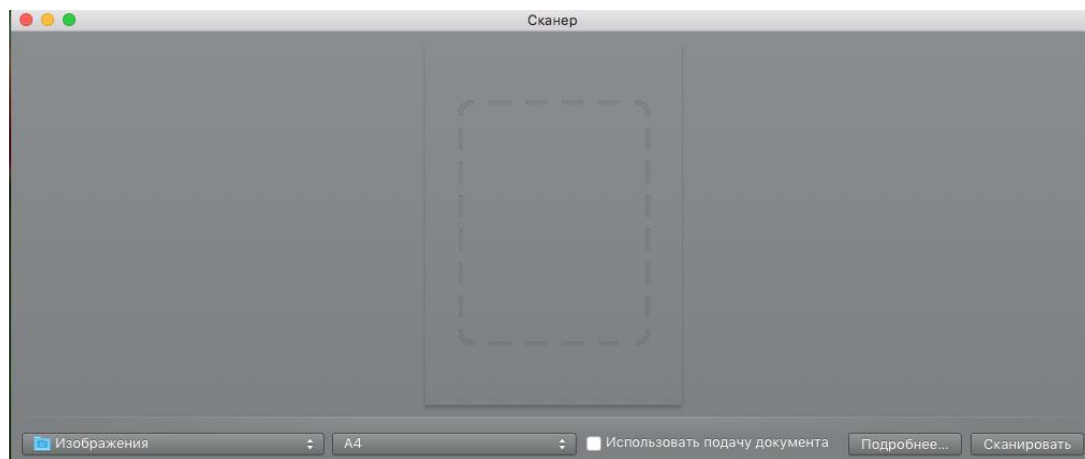

5. Выберите "Подробнее..." в правом нижнем углу, чтобы настроить параметры сканирования.

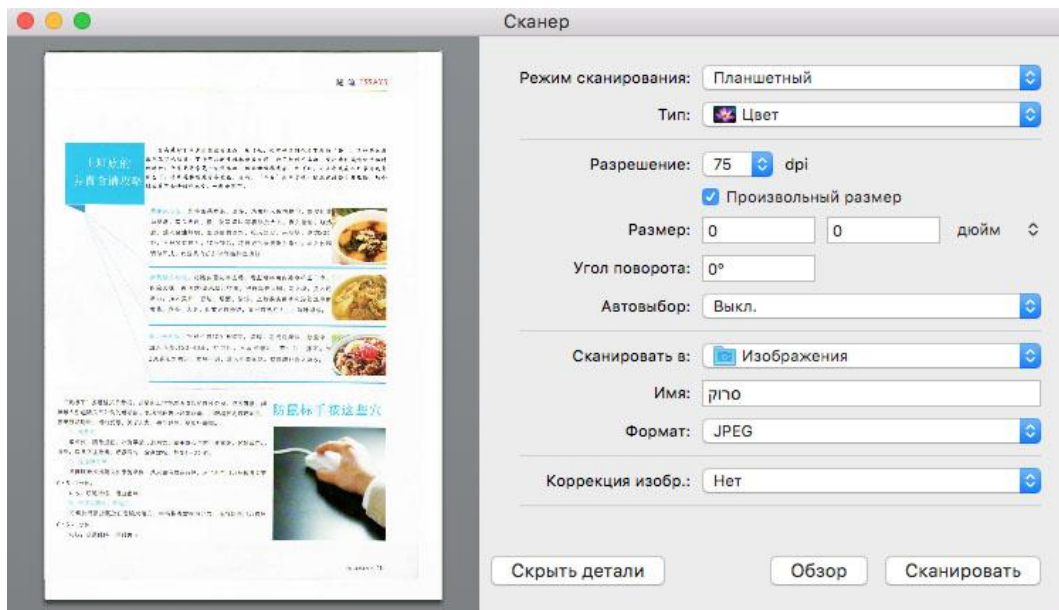

6. Нажмите кнопку "Сканировать" в правом нижнем углу и запустите сканирование.

9.2.1.2. Вызов ICA из приложений

Процедура:

1. Щелкните "Finder" в левом нижнем углу рабочего стола компьютера или нажмите на клавиатуре сочетание клавиш `command+shift+C`, чтобы открыть окно. В списке "Программы" найдите "Захват изображений" (или нажмите сочетание клавиш `command+shift+A`, чтобы сразу переключиться в окно "Программы"), а затем щелкните, чтобы запустить приложение.

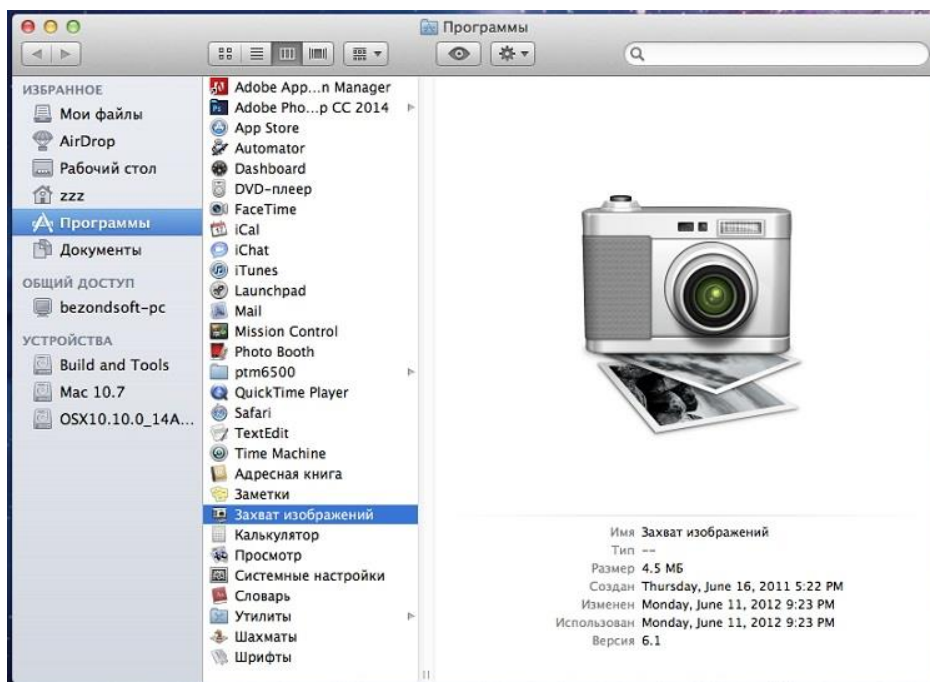

2. После выбора принтера в списке слева настройте параметры сканирования в списке справа. Нажмите кнопку "Сканировать" в правом нижнем углу и запустите сканирование.

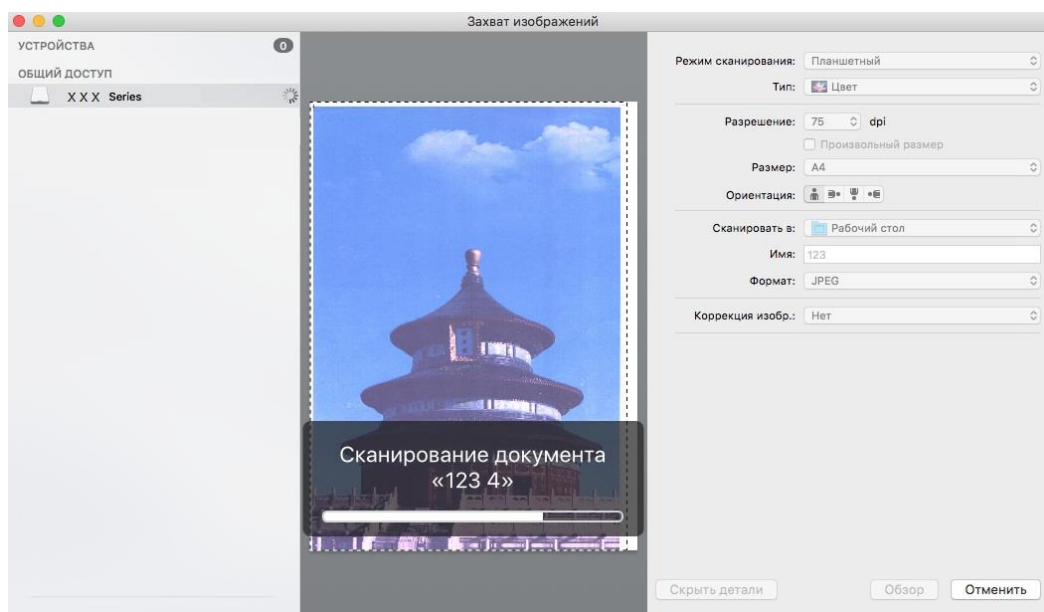

9.2.2. Сканирование TWAIN

В качестве примера возьмем приложение Photoshop.

Процедура:

1. Запустите Photoshop, выберите "Файл" – "Импортировать" в левом верхнем углу, выберите "Сканирование TWAIN", как показано далее:

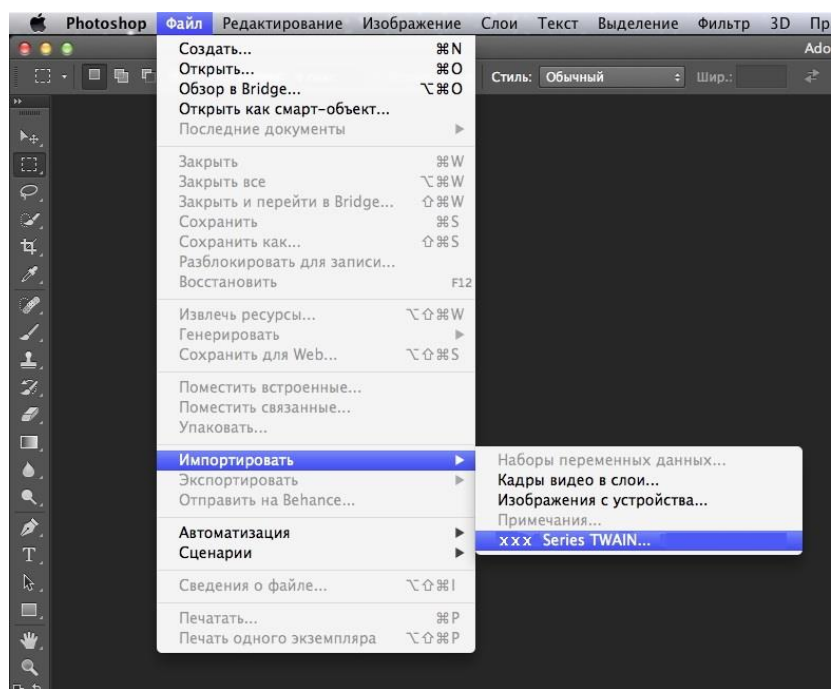

2. После открытия окна подробное описание см. в шаге 4 процедуры [9.1.2.1.](#)

9.3. Аппаратное сканирование

В этом разделе описывается, как использовать панель управления принтера для сканирования документов на PC, mail, FTP, USB диск.



Примечание: • Одна страница сканирования на PC/Email/FTP могут быть сохранены как PDF, TIFF, JPEG, одностраничное сканирование на диск USB могут быть сохранены в формате PDF, JPEG.
• Режим сканирования в сочетании сканирования на компьютере / USB диск будет по умолчанию PDF, сканирование в Email/FTP могут быть сохранены как PDF, TIFF, JPEG.

9.3.1. Сканирование на компьютер

Вы можете использовать панель управления принтера для сканирования документа в PC. (Режим поддерживает только подключение кабеля USB).

1. Убедитесь, что принтер и компьютер включены и подключены правильно.
2. Поместите оригинал на стекло экспонирования или в ADF (как поместить, смотрите [раздел 2.5](#)).
3. На панели управления нажмите кнопку "Сканировать" или клавишу, нажмите "▲" "▼" для выбора "Одностраничное сканирование" или "Объединение сканирования", нажмите кнопку ОК.
4. Нажмите "Меню", и нажмите "ОК" для входа в экран "Настройки сканирования".
5. Нажмите кнопку "▲" или "▼", чтобы выбрать "Сканировать в", Нажмите ОК.
6. Нажмите кнопку "▲" или "▼" для выбора "сканирование на компьютер", нажмите кнопку ОК, нажмите кнопку "Пуск", чтобы начать сканирование.
7. Если объединение сканирования, вставьте документ в стеклянный стол, нажмите кнопку "Пуск", продолжить сканирование второй страницы (с помощью непрерывного сканирования ADF непосредственно).

9.3.2. Сканирование в электронную почту

Вы можете в виде вложенного файла, черно-белого или цветного сканирования документа в электронную почту. Выполните следующие действия:

1. Убедитесь, что принтер и компьютер включены и подключены правильно.
2. Настройте клиент SMTP, смотрите [раздел 6.2.4.1](#).
3. Настройка адресной книги электронной почты, смотрите [раздел 6.2.4.2](#) (оборудование с функцией факса смотрите [раздел 12.6](#)).
4. Поместите оригинал на стекло экспонирования или в ADF (как поместить, смотрите [раздел 2.5](#)).
5. Нажмите кнопку "Сканирование" на панели управления и нажмите кнопку "▲" или "▼", чтобы выбрать пункт "Одна страница" или "Объединенное сканирование", затем нажмите кнопку "ОК".
6. Нажмите "Меню", и нажмите "ОК" для входа в экран "Настройки сканирования".
7. Нажмите кнопку "▲" или "▼", чтобы выбрать "Сканировать в", Нажмите ОК.

8. Нажмите кнопку "▲" или "▼", чтобы выбрать пункт "Сканировать в E-mail", и нажмите кнопку "OK".
9. Нажмите кнопку "▲" или "▼", чтобы выбрать пункт "Адресная книга электронной почты", и нажмите кнопку "OK".
10. Нажмите кнопку "▲" или "▼", чтобы выбрать адрес или группу, а затем нажмите кнопку "OK"; нажмите кнопку "Пуск", чтобы начать сканирование.
11. Если объединение сканирования, вставьте документ в стеклянный стол, нажмите кнопку "Пуск", продолжить сканирование второй страницы (с помощью непрерывного сканирования ADF непосредственно).

Выполните следующие инструкции для настройки групповой рассылки электронных писем.

Настройте имя группы для функции групповой отправки электронной почты с помощью веб-страницы и настройте членов (получателей) группы рассылки электронной почты. После завершения сканирования микропрограмма отправит сканированные документы на почтовый сервер. Затем почтовый сервер отправит документы каждому члену группы.

9.3.3. Сканирование на FTP

Сканирование на FTP, чтобы гарантировать, что пользователи имеют сетевую среду, вы можете сканировать файлы размером более файла в сети, введите адрес сервера, имя пользователя и пароль FTP. Выполните следующие действия:

1. Убедитесь, что принтер и компьютер включены и подключены правильно.
2. Настройка адресной книги FTP, смотрите [раздел 6.2.4.3](#) (оборудование с функцией факса смотрите [раздел 12.7](#)).
3. Поместите оригинал на стекло экспонирования или в ADF (как поместить, смотрите [раздел 2.5](#)).
4. Нажмите кнопку "Сканирование" на панели управления и нажмите кнопку "▲" или "▼", чтобы выбрать пункт "Одна страница" или "Объединенное сканирование", затем нажмите кнопку "OK".
5. Нажмите "Меню", и нажмите "OK" для входа в экран "Настройки сканирования".
6. Нажмите кнопку "▲" или "▼", чтобы выбрать "Сканировать в", Нажмите OK.
7. Нажмите кнопку "▲" или "▼", чтобы выбрать пункт "Сканировать на FTP", и нажмите кнопку "OK".
8. Нажмите кнопку "▲" или "▼", чтобы выбрать сервер или группу, а затем нажмите кнопку "OK"; нажмите кнопку "Пуск", чтобы начать сканирование.
9. Если объединение сканирования, вставьте документ в стеклянный стол, нажмите кнопку "Пуск", продолжить сканирование второй страницы (с помощью непрерывного сканирования ADF непосредственно).

9.3.4. Сканирование на USB диск

Если нет компьютер, может сканировать документы на диск USB, перед тем как продолжить убедитесь, что диск USB имеет достаточную емкость для хранения. Выполните следующие действия:

1. USB диск в USB-порт на передней панели принтера.
 2. Поместите оригинал на стекло экспонирования или в ADF (как поместить, смотрите [раздел 2.5](#)).
 3. Нажмите кнопку "Сканирование" на панели управления и нажмите кнопку "▲" или "▼", чтобы выбрать пункт "Одна страница" или "Объединенное сканирование", затем нажмите кнопку "OK".
 4. Нажмите "Меню", и нажмите "OK" для входа в экран "Настройки сканирования".
 5. Нажмите кнопку "▲" или "▼", чтобы выбрать "Сканировать в", Нажмите OK.
 6. Нажмите кнопку "▲" или "▼" для выбора "сканирование на USB диск", нажмите кнопку OK, нажмите кнопку "Пуск", чтобы начать сканирование.
 7. Если объединение сканирования, вставьте документ в стеклянный стол, нажмите кнопку "Пуск", продолжить сканирование второй страницы (с помощью непрерывного сканирования ADF непосредственно).
- Принтер будет создать файл с именем PantumScan в USB диске были отсканированы документ в формате.PDF или в формате.JPG, чтобы сохранить файл.



Примечание: • Поддержка формата USB -диск: система Windows поддерживает FAT и FAT32, Mac системы поддерживают MS-DOS (FAT).



9.4. Отмена задания сканирования

При выполнении сканирования задание можно отменить двумя способами.

1. Нажать кнопку "Отмена" на панели управления для отмены задания.
2. Нажать кнопку "Отмена" в окне индикатора хода выполнения сканирования на компьютере для отмены задания.

10. Факс

10.1. Подключение устройств

- “” порт для подключения телефонной линии факса.
- “” порт для подключения дополнительного телефонного аппарата.

 **Примечание:** При подключении телефонной линии, мы рекомендуем использовать традиционные услуги аналогового телефона (PSTN: ТФОП). Если вы используете цифровую среду (например, DSL, PBX, ISDN или VoIP), не забудьте использовать правильный фильтр и правильно настроить цифровые параметры. Для получения дополнительной информации, пожалуйста, обратитесь к поставщику услуг цифровой телефонии.

10.2. Настройки факса

Вы можете проводить следующие параметры факса.

1. Нажмите кнопку "факс", нажмите кнопку "Меню" для входа в экран "Настройка меню".

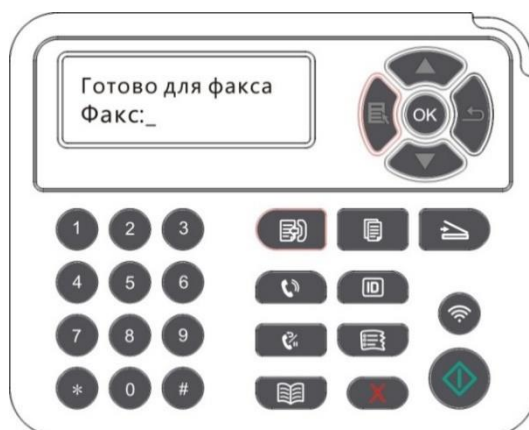

2. Нажмите кнопку "OK", чтобы открыть окно настроек факса.

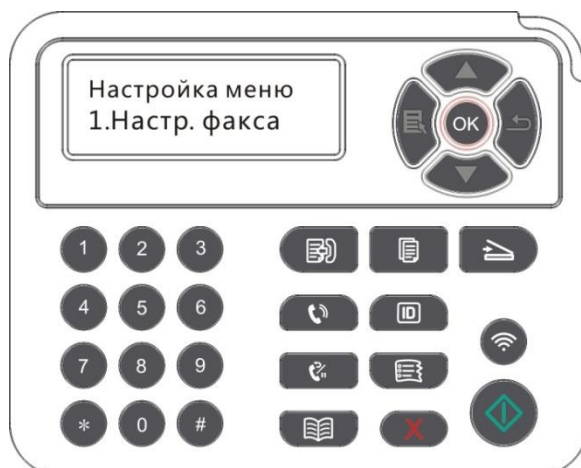

3. Выберите параметр факса, которые необходимо задать, нажимая кнопки перехода на страницу вверх и вниз.

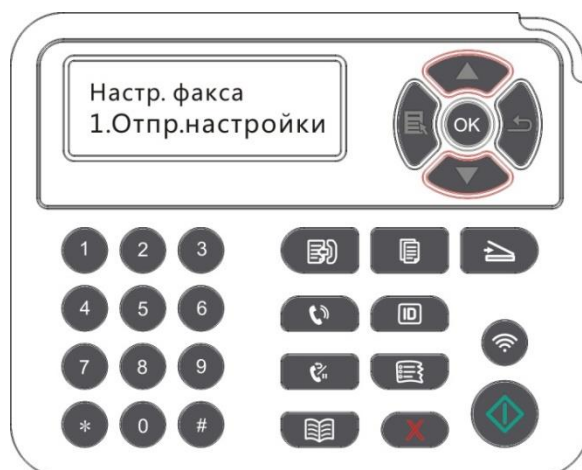

4. где в общей сложности 16 может быть установлен, установить стандарт следующим образом:

№	Параметры	Описание
1	Разрешение	Качество факса изображения могут быть выбраны, опции "нормально, хорошо, тонко, картина", по умолчанию "стандарт".
2	Размер оригинала	Можно выбрать требуемый размер документа, который будет отправлен по факсу. Доступные варианты: "A4", "Letter" и "Legal".
3	Интенсивность	Можно вручную или автоматически настроить яркость, документов, отправляемых по факсу.
4	Имя данного оборудования	Введите и сохраните имя данного оборудования.
5	Номер данного оборудования	Введите и сохраните номер данного оборудования.
6	Груп.отправка	Вы можете отправить последовательно ввести нужный номер факса, и может поддерживать 20 факса.
7	Отлож.отправка	Вы можете задержать передачи, установить задержку времени факса и передачи (в течение 24 часов), оборудование будет отправить факс по заданному времени. Максимально поддержка 30 операций.
8	Переадр.получ.	Открыть функцию "переадресация по факсу", установите нужные номера переадресации, если факс получен, будет направлен на заданное число, если в то же время на "переадресации и печать" функции, то после получения факса, принтер автоматически печатает копию факса.
9	Настройка отправки	Можно использовать параметры меню "Настройки отправки", чтобы задать параметры отправки факса.

10	Настройка приема	Можно использовать параметры меню "Настройки получения", чтобы задать параметры получения факса.
11	Совместимость	если из-за помех на телефонной линии, вызванных аномальную отправку и прием факсов, попробуйте перейти на VOIP режим совместимости.
12	Страна и регион	Установить различные страны или региона, чтобы адаптироваться к различным национальной телефонной линии.
13	Отчеты факса	Можно использовать параметры меню "Отчет по факсу", чтобы напечатать необходимый отчет по факсу.
14	Актив. Задача	Запрос списка всех факсов для отправки с задержкой. Можно нажать кнопку "Отмена", чтобы удалить задание с отложенной отправкой.
15	Записи связи	Вы можете проверять записи полученных / отправленных факсов в ближайшие 30 дней.
16	Контакты	Можно редактировать контакты, групповые номера и печатать контакты и список групповых номеров из меню "Контакты".

10.3. Функции факса

10.3.1. Отправить факс

10.3.1.1. Автоматическая отправка факса

1. Поместите оригинал на стекло экспонирования или в ADF (как поместить, смотрите [раздел 2.5](#)).
2. Нажмите кнопку "Факс" и с помощью цифровых кнопок введите номер факса.



3. Нажмите кнопку "Пуск", чтобы начать сканирование документа.

4. Если поставить оригинал на стекле экспонирования, после сканирования одной страницы, указание "Сканировать следующую страницу". Если есть следующая страница, снять сканированные оригиналы, поставить следующую страницу на стекле экспонирования, нажмите кнопку "Пуск". После сканирования всех страниц нажмите кнопку "OK".
5. После окончания сканирования, начинается передача факса.

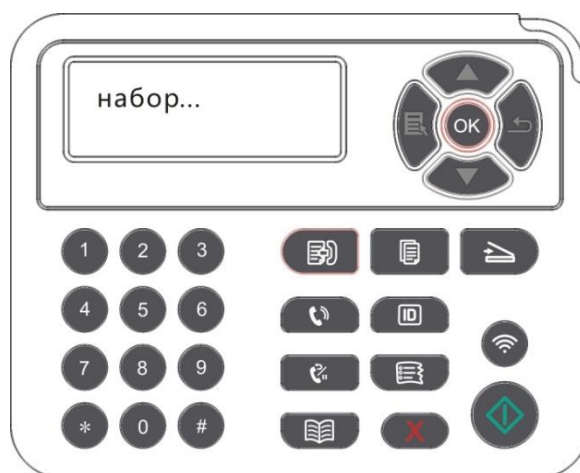

 **Примечание:** Чтобы предотвратить повреждение устройства, не используйте оригиналы с коррекционной лентой, корректурной жидкостью, канцелярскими скрепками или скрепками для степлера. А также не загружайте фотографии, оригиналы небольшого размера и хрупкие оригиналы в устройство автоматической подачи документов.

10.3.1.2. Отправка факса вручную

1. Поместите оригинал на стекло экспонирования или в ADF (как поместить, смотрите [раздел 2.5](#)).
2. Нажмите кнопку "Факс".
3. Нажмите "Громкая связь" клавишу или поднимите трубку, введите номер факса.



4. Услышите тональный сигнал факса, нажмите кнопку "Пуск", чтобы отправить подтверждение.

• В это время если вызываемый абонент отвечает на вызов, обе стороны могут выполнить голосовой вызов, отправить факс, чтобы определить, услышав вызываемый абонент тональный сигнал факса, нажмите кнопку "Пуск", чтобы отправить.

10.3.2. Получить факс

Можно получить факс двумя способами. По умолчанию на принтере используется режим факса.

Режим Факса: Когда каждый вызов признан факс, когда количество звонков по достижении установленного вами, подачи сигнала приема факсов и автоматически принимает факс.

Режим телефона: Когда каждый вызов признан телефон, вручную отвечать на пункт Панель управления, нажмите кнопку "Пуск", чтобы получить факс.

10.3.2.1. В режиме факса автоматического приема

При получении факса устройство отвечает на вызов после заданного количества звонков и автоматически принимает факс. Количество звонков по умолчанию 4 раза.

Изменение количества звонков, смотрите [раздел 15](#) и [раздел 10.2](#).

Для регулировки громкости звонка, смотрите [раздел 12.1.8](#).

10.3.2.2. Ручной прием в режиме телефона

В режиме телефона, при получении вызова по факсу принимается, есть три способа приема факсов:

1. На панели управления, нажмите кнопку "Пуск", оборудование начинает прием факса.
2. Снимите телефонную трубку или на панели управления, нажмите клавишу "Громкая связь", нажмите кнопку "Пуск", оборудование начинает прием факса.
3. Удаленный прием (применяется только к внешним телефонным операциям), поднимать трубку и нажмите "* 90", машина начинает прием факса.



Примечание: Удаленный код по умолчанию — "*90". Его можно изменить, выбрав "Меню"—"Настройки факса"—"Получ.настр."—"Удаленный код"—"Включить" и ввести новый код.

• Если недостаточное количество тонер картриджа, то полученный факс не может распечатать, замените новый картридж или выберите пункт приема факсов Настройки "продолжения печати печать при низком количестве порошка" в положение "включения" может продолжить печать.

10.3.3. Настройка помех и совместимость системы VoIP телефонных линий

Если помехи, вызванные телефонной линией, чтобы вызывает неисправности отправить или получить факс, постарайтесь улучшить связь для отправки и приема факсов следующими способами.

1. Переключение в режим совместимости с VOIP на панели управления.

Настроить по следующим образом:

- 1) Нажмите кнопку "факс", нажмите кнопку "Меню" для входа в экран "Меню Настройки".
 - 2) Нажмите "OK" для входа в экран "Настройки факса", затем нажмите кнопку "OK".
 - 3) С помощью клавиш со стрелками "▲" или "▼", чтобы войти в "Совместимость", а затем нажмите кнопку "OK"
 - 4) С помощью клавиш со стрелками "▲" или "▼", для переключения в режим совместимости с VoIP.
2. Попробуйте повторно отправить факс в течение незанятых часов.
3. Пожалуйста, обратитесь к поставщикам, может ли оптимизировать сетевые настройки для передачи факсимильных сообщений и VoIP.

10.3.4. Другие функции факса

Настройка функции факса см [раздел 10.2](#) и [Глава 15](#).

1. Групповая отправка

Вы можете использовать данное оборудование, отправлять на несколько номеров факса тот же оригинал, поддерживать максимально до 20 номеров передачи факса.

2. Отложенная отправка

На панели управления для факса можно задать параметр "Отлож.отправка". По завершении данного процесса принтер автоматически отсканирует документ в память и вернется в состояние готовности.

3. Актив. Задача

С помощью меню "Активная работа", чтобы просмотреть или удалить текущую задержку отправки.

4. Прием передачи

Можно переадресовать полученный факс. При получении задания факса оно сначала сохраняется в памяти. Затем принтер набирает заданный номер факса и отправляет факс. В случае, если линия занята или отказ линии, не может успешно передач, этот продукт будет напечатать содержимое пересылки для резервного копирования (Если настроить повторный набор номера, то после повторного набора будет напечатать).

При включении функции передачи, откройте функцию "передачи и печать".

5. Автоматический повторный набор

Если при отправке факса набранный номер занят или не отвечает, аппарат будет автоматически повторно набирать этот номер. Можно задать количество попыток повторного набора и интервал между ними.

6. Автосжатие

Если размер бумаги полученного факса не совпадает с размером, заданным на принтере, полученный факс будет автоматически сжат в соответствии с заданным пользователем размером бумаги, чтобы он совпадал с размером бумаги в принтере.

Если отключить параметр "Автосжатие", факс будет распечатан в полном размере на нескольких страницах. По умолчанию параметр "Автоматическое сжатие" включен.



Примечание: • Убедитесь в том, что настройка формата бумаги по умолчанию соответствует размеру носителя, загруженного в лоток для бумаги.
• Прием памяти: если без бумаг или застревание бумаги, оборудование автоматически сохраняет все полученные факсы в памяти, после устранения застревания бумаги или загрузки бумаги, будет автоматически распечатан факс.

7. Быстрый набор

Редактировать Контакты быстрого набора и групповых номеров для быстрого набора номера при отправке факса.

1) Номер быстрого набора

В окне факса нажмите кнопку "Контакты", чтобы открыть окно быстрого набора, введите номер быстрого набора, после чего система будет искать его автоматически. Если номер быстрого набора уже существует, отобразится соответствующая информация. После этого нажмите кнопку "Пуск", чтобы начать отправку факса. Если номер быстрого набора не существует, отобразится сообщение об ошибке. Можно сохранять до 200 номеров быстрого набора.

2) Номер группового набора

В интерфейсе факса, нажмите кнопку "Меню" ключ, а затем нажмите кнопку "ОК", введите настройки интерфейса, выберите Контакты параметр факса - Групповой Телефон выберите групповой набор, чтобы открыть окно группового набора, выберите одно из групп и нажмите кнопку "Пуск", чтобы начать групповую отправку факса. Для группового набора можно задать до 10 групп по 99 номеров в каждой.

10.4. PC-Fax

Функция PC-Fax позволяет отправлять документ с компьютера на факс. PC-Fax поддерживает только систему Windows. В данной главе описаны методы работы, отправить документ в формате Word.

10.4.1. Отправка факса с помощью приложения факса на компьютере

1. Откройте файл, который вы хотите отправить факс.
2. Нажмите кнопку "Файл", а затем нажмите на кнопку "Печать".
3. Выберите имя принтер, оканчивающийся на Fax, нажмите кнопку "Свойства принтера", в всплывающем окне "Настройки факса", чтобы установить "Бумага" и "качество" передачи PC-Fax.

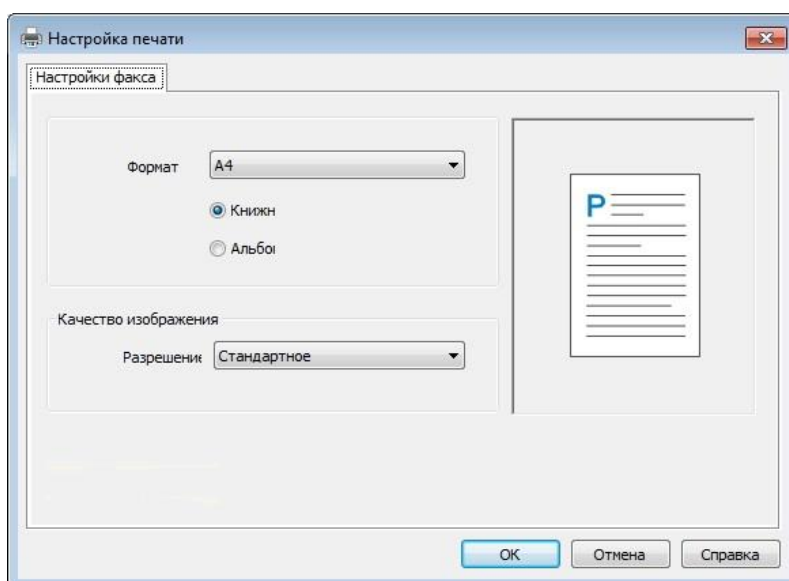

4. Нажмите на кнопку "Печать", и интерфейс "Отправить факс".

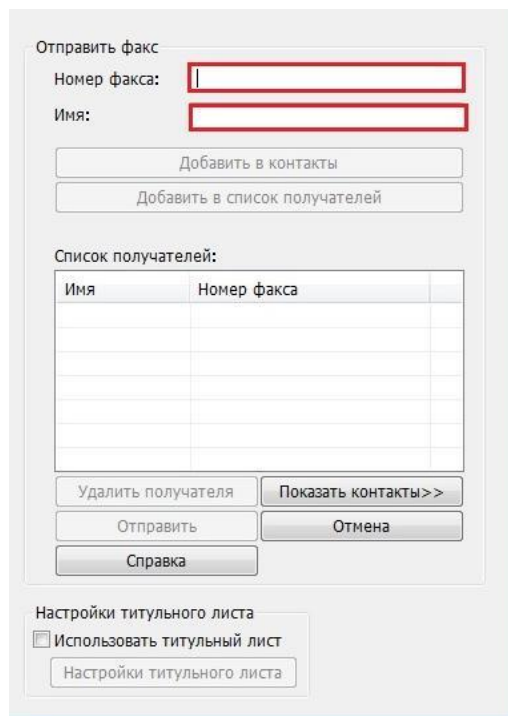

Отправить факс

Номер факса:

Имя:

Добавить в контакты

Добавить в список получателей

Список получателей:

Имя	Номер факса

Удалить получателя

Показать контакты >>

Отправить

Отмена

Справка

Настройки титульного листа

Использовать титульный лист

Настройки титульного листа

5. Введите имя и номер факса, затем щелкните "Добавить в список получателей". Если необходимо отправить факс нескольким адресатам, можно продолжить ввод их имен и номеров факса, а затем нажать "Добавить в список получателей".

6. Нажмите "Отправить", чтобы начать отправку факса.

11. Мобильная печать/сканирование/факс



Примечание: Некоторые функции могут быть недоступными в зависимости от различных моделей принтера. Если у вас возникнут вопросы, обратитесь в службу по работе с клиентами.

11.1. По "Pantum Принтер"

Вы можете реализовать функции печати, сканирования, копирования и факса на мобильных устройствах (мобильных телефонах и планшетах) при помощи программного средства «печати Pantum».

11.1.1. Поддерживаемые операционные системы

Приложение «печати Pantum» подходит для версий системы Android 6.0-12.0, iOS 11.0-16.0 и HarmonyOS 2.0-3.0.

11.1.2. Как скачать прикладное программное обеспечение печати Pantum

Загрузка для Android мобильных устройств:

1. Вы можете скачать с официального сайта <http://www.pantum.com> > услуга и поддержка > скачивание драйвера > выбор тип принтера и установка.
2. Вы можете скачать в Google Play Store > Apps > поиск мобильном печати > Pantum и установить.

Загрузка для iOS мобильных устройств:

Кликните на надпись иконки App Store в мобильном оборудовании iOS > поиск > введи PANTUM или напечатайте Pantum в столбце поиска > скачайте и установите.

11.1.3. Как использовать приложение печати Pantum

11.1.3.1. Добавить принтер

I. Добавьте принтер с помощью конфигурации сети Wi-Fi

1. Убедитесь, что на мобильном устройстве включен Bluetooth, разрешения на доступ к информации о местоположении и доступ к сети Wi-Fi.

 **Примечание:** Для мобильных устройств iOS в приложении печати Pantum включите разрешение на доступ к местоположению следующим образом. Нажмите «Параметры» > «Приложение для печати Pantum» > «Местоположение» и выберите «Во время использования приложения».

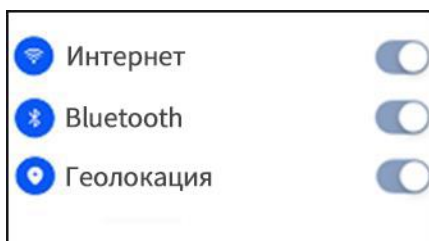

2. Нажмите кнопку Wi-Fi на принтере, чтобы распечатать «Руководство по подключению мобильного устройства к сети Wi-Fi»

3. Перейдите в приложение «печати Pantum». Нажмите кнопку «Добавить принтер» и действуйте согласно инструкциям в интерфейсе.

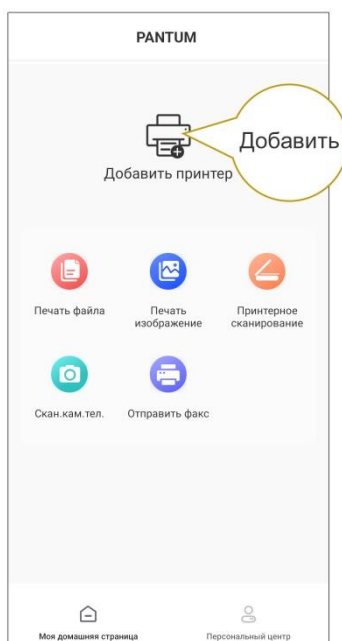

4. Принтер успешно добавлен.





Примечание: • Если найдено несколько принтеров, пожалуйста, распечатайте «Руководство по подключению мобильного устройства к сети Wi-Fi» и выберите принтер, к которому Вы хотите подключиться, согласно имени точки доступа.

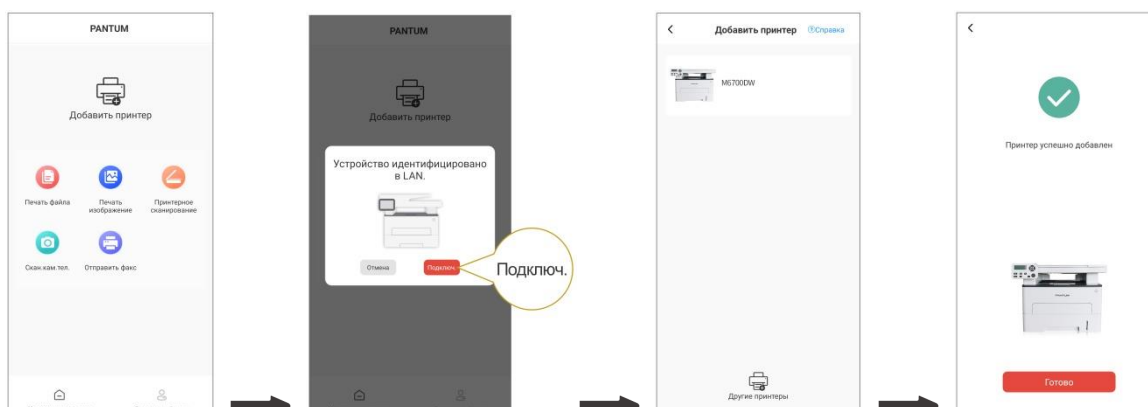

II. Поиск принтера в локальной сети

1. Принтер и мобильное устройство подключены к одной и той же локальной сети.
2. Перейдите в приложение «печати Pantum» > нажмите «Подключить» в интерфейсе «Устройства, найденные в локальной сети» > Выберите принтер > успешно добавлено.



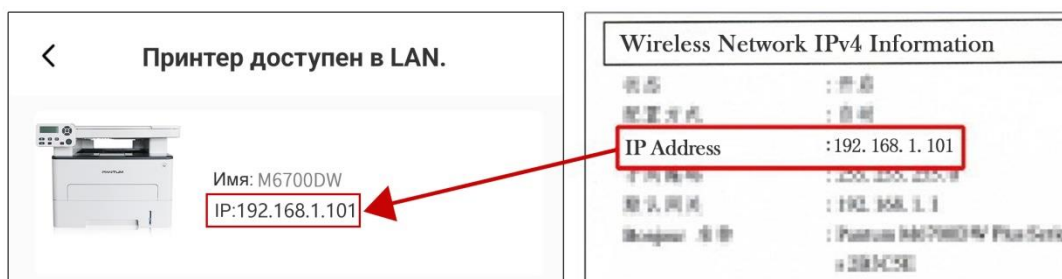

 **Примечание:** • Если найдено несколько принтеров, распечатайте «Страницу конфигурации сети» и выберите нужный принтер согласно IP-адресу. (Информацию о том, как получить IP-адрес принтера, можно найти в [Разделе 12.4](#) и распечатать «Страницу конфигурации сети»)

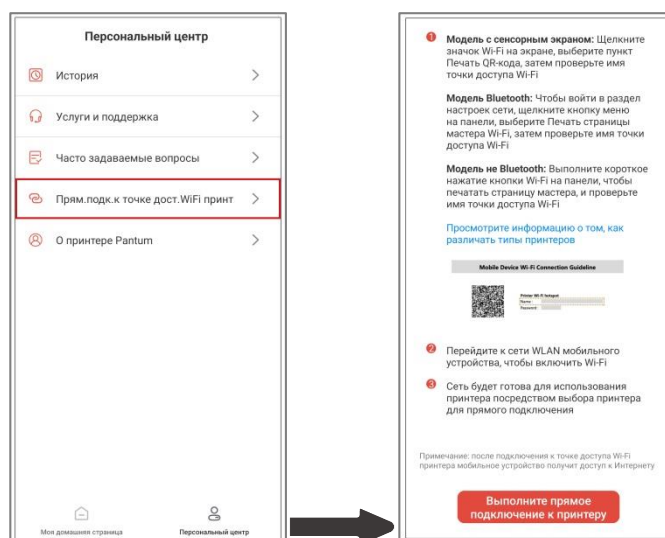

III. Добавьте принтер с помощью прямого подключения

1. Перейдите в «Персональный центр», выберите «Прямое подключение к точке доступа Wi-Fi принтера» и действуйте согласно инструкциям в интерфейсе.



 **Примечание:** • После прямого подключения к точке доступа Wi-Fi принтера текущая сеть Вашего мобильного устройства недоступна.

11.1.3.2. Используйте принтер

Перейдите на домашнюю страницу приложения и выберите, чтобы испытать различные функции по мере необходимости.

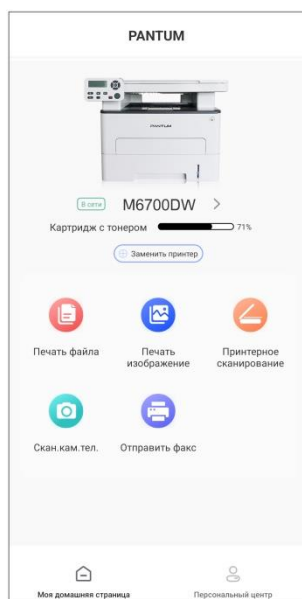

Примечание: • В разных моделях принтеров функции могут отличаться. Конкретные функции зависят от приобретенного Вами принтера.

- Если не удастся выполнить печать, проверьте, подключено ли мобильное устройство к той же беспроводной сети, к которой подключен принтер.
- Если мобильное устройство не обнаруживает принтеры, проверьте, подключен ли принтер к сети и включен ли он.

11.2. Подвижное печать Mopria

Надо установить услуги печати Mopria в мобильном оборудовании Android для прохождения Mopria Print Service. Вы можете напечатать фото, электронную почту, веб-страницу и фэйл.

11.2.1. Поддерживаемые мобильной печатью Mopria операционные системы и программное обеспечение

1. Мобильная печать Mopria работает с Android 4.4 или более поздними версиями.
2. Мобильная печать Mopria поддерживает приложения Майкрософт Office 1.01 (16.0.4201.1006) или более поздние версии, Adobe Reader (V11.7.1) или более поздние версии.

Дополнительная информация о поддерживаемом принтером Mopria ПО: <https://mopria.org>.

11.2.2. Как скачать услугу Mopria Print Service

1. Скачать Mopria Print Service из Google Play, и ее установить в подвижном оборудовании Android.
2. Китайские пользователи, посетите <<https://app.mopria.org/MopriaPrintService>> Скачать Mopria службы печати, чтобы загрузить и установить.

11.2.3. Предварительная подготовка

1. принтер с функцией беспроводной сетью.
2. Мобильное устройство Android.

11.2.4. Мобильная печать с помощью Mopria

До того как начать печатать, сначала откройте настройки Mopria print service.

1. Нажмите на иконку «настройки» на основном дисплее мобильного устройства на операционной системе Android, затем выберите «печать».
2. В настройках «Mopria print service» нажмите «включить».

Если хотите использовать функцию мобильной печати Mopria, то надо установить другие съемные блоки печати в закрытом положении.

Последовательность печати может различаться в зависимости от используемого приложения В качестве примера ниже приведена последовательность для Adobe Reader.

1. Включите источник питания принтера.
2. Мобильное устройство Android подключается к беспроводной сети принтера (способ подключения см. [главу 5](#)).
3. Открыть ваш файл, который нужен напечатать, в подвижном оборудовании Android с использованием Adobe Reader.

4. Нажать .

5. Нажать «печать».

6. Убедиться, что принтер Pantum уже выбран.

Если выбран другой принтер (или принтер не выбран), нажмите на выпадающее меню, затем выберите принтер Pantum.

7. Настройте параметры печати, например, количество печатных страниц.
8. Нажать «печать».



Примечание: • Если напечатать не удалось, то просмотрите соединялись ли мобильное оборудование Android с беспроводной сетью, с которой соединяется принтер.

- Если мобильное оборудование Android не может найти любой принтер, то просмотрите соединяется ли принтер с источником питания и включается ли принтер.

11.3. Метка NFC

Метка NFC (Ближняя Бесконтактная Связь) обеспечивает бесконтактную двухточечную передачу данных между электронными устройствами. С помощью этой метки Вы можете быстро подключить к принтеру мобильное устройство.



Примечание: • Распознавание NFC может не срабатывать должным образом из-за материала корпуса мобильного устройства.

- Время и расстояние действия может отличаться у разных телефонов.

11.3.1. Предварительная подготовка

1. Принтер с функцией Wi-Fi Direct.
2. Подвижные оборудование Android 5.0 и больше версий поддерживают функцию NFC и функцию Wi-Fi Direct.
3. Установите на мобильное устройство приложение «PANTUM».

11.3.2. Как печатать

1. Просмотри функции NFC и прямого соединения Wi-Fi , которые открыты в мобильном оборудовании, принтер включается функцию Wi-Fi Direct. (как включить функцию Wi-Fi Direct, смотри. на [статья 5.2.2.](#))
2. Антенна NFC мобильных устройств (обычно на задней части мобильного устройства), нажмите идентификации NFC на принтере. Подождите несколько секунд, приложение для печати начнется, мобильное устройство будет подключаться к принтеру.



Примечание: • Для некоторых мобильных устройств, антенна NFC может быть не находиться в задней стороне. Просмотри место антенны NFC перед прикосновения.

- Если не установить прикладную программу печати Pantum в мобильном оборудовании, будет щелкать автоматически связь скачивания прикладной программы печати Pantum. Скачай и установите прикладную программу и попробуйте снова.

3. Выбирай содержание, которое нужно напечатать, устанавливай параметры печати согласно требованию.
4. Кликните на “печать”, принтер начинает печать.

11.4. Мобильная печать AirPrint

Только принтер, который поддерживает функцию печати AirPrint, может осуществлять беспроводную печать. Просмотри есть ли на коробке принтера знак беспроводного печати, для того, чтобы определять поддерживает ли принтер функцию беспроводного печати.

11.4.1. Операционная система, поддерживающая мобильную печать AirPrint

Справедливо для iOS 9.0 и больше версий.

11.4.2. Предварительная подготовка

1. принтер с функцией беспроводной сетью.
2. Мобильная печать с устройства iOS.

11.4.3. Мобильная печать с помощью AirPrint

Последовательность печати может различаться в зависимости от используемого приложения. В качестве примера ниже приведена последовательность для PDF.

1. Включите источник питания принтера.

2. Мобильное устройство iOS подключается к беспроводной сети принтера (способ подключения см. [главу 5](#)).
3. Открыть ваш файл, который нужен напечатать, в оборудовании iOS с использованием PDF.

4. Нажать  .

5. Нажать «печатать».

6. Убедиться, что принтер Pantum уже выбран.

Если вы выбираете другой принтер (или не выбираете принтер), кликну выбор принтера, потом выбирай ваш принтер Pantum.

7. Устанавливать параметры принтера, например тираж печати.

8. Нажать «печатать».



Примечание: • Если печать прошла неуспешно, то просмотрите подключено ли мобильном оборудовании iOS с беспроводной сетью, с которой соединяется принтер.
• Если мобильное оборудование iOS не может найти любой принтер, то просмотрите соединяется ли принтер с источником питания и включается ли принтер.

12. Общие настройки

В этой главе в основном рассматриваются некоторые общие параметры.

 **Примечание:** • Внешний вид панели в зависимости от модели и различных функций может отличаться, схема приведена только для справки.

12.1. Настройки системы

12.1.1. Настройка режима экономии тонера

Вы можете выбрать экономию тонера, режим экономии тонера может уменьшать потеря картриджей, снижать себестоимость печати, выходной цвет печати ослабнет, когда режим экономии тонера включается. По умолчанию этот режим отключен.

1. Нажмите кнопку "Меню" для входа в экран "Меню Настройки".
2. Выберите с помощью клавиш со стрелками вариант "▲" или "▼" выберите "Настр.системы", нажмите кнопку "OK".

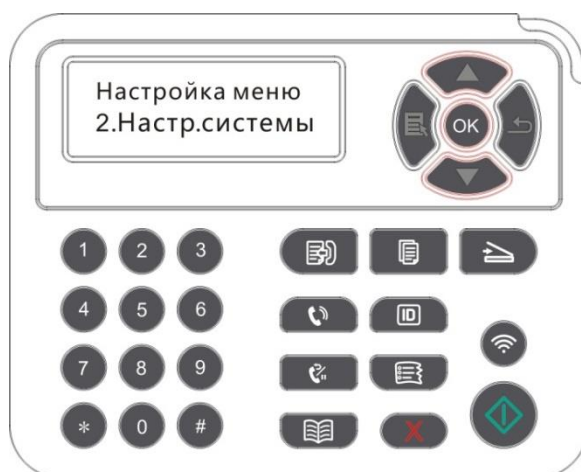

3. Нажать клавиши со стрелками опцию "▲" или "▼" выберите "Настр.эк.тон.", нажмите кнопку "OK", чтобы включить / выключить режим экономии тонера.

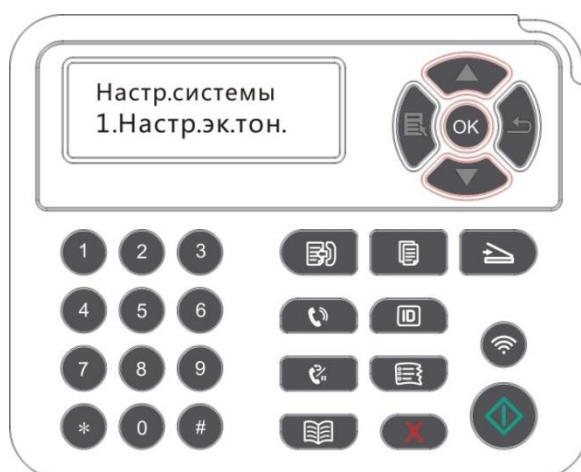

12.1.2. Настройка языка

Пункт "Настройка языка" используется для выбора языка, на котором будут отображаться надписи в панели управления.

1. Нажмите кнопку "Меню" для входа в экран "Меню Настройки".
2. Выберите с помощью клавиш со стрелками вариант "▲" или "▼" выберите "Настр.системы", нажмите кнопку "OK".
3. Нажать клавиши со стрелками опцию "▲" или "▼" выберите "Настр.языка", нажмите кнопку "OK", чтобы выбрать язык.

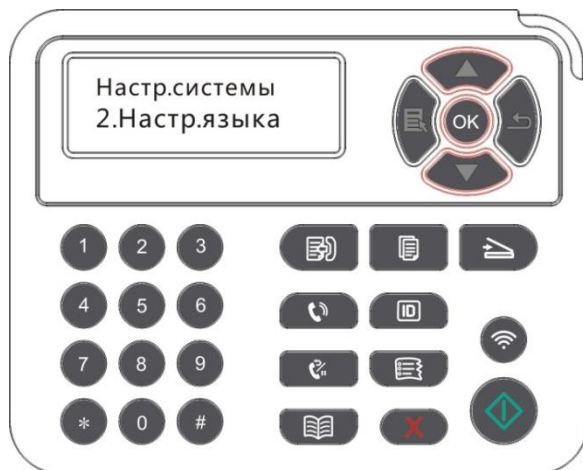

12.1.3. Восстановление заводских настроек

"Возвращение заводских настроек" используется для возвращения установки по умолчанию, принтер перезапустит после совершения возвращения заводской установки.

1. Нажмите кнопку "Меню" для входа в экран "Меню Настройки".
2. Выберите с помощью клавиш со стрелками вариант "▲" или "▼" выберите "Настр.системы", нажмите кнопку "OK".
3. С помощью кнопки со стрелкой "▲" или "▼" выберите параметр "Настр.восст." и нажмите кнопку "OK".

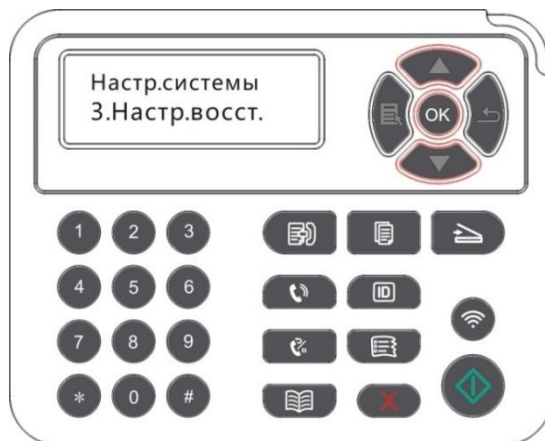

 **Примечание:** • Можно возвращать заводскую установку сетевого принтера с помощью внутреннего сервера Web (смотри на [статья 6.2.5](#)).

12.1.4. Параметр "Спящий режим"

Режим покоя может понижать расход принтера действительно, "установление времени покоя" может выбирать бездействующее время оборудования перед входом в режим покоя.

1. Нажмите кнопку "Меню" для входа в экран "Меню Настройки".
2. Выберите с помощью клавиш со стрелками вариант "▲" или "▼" выберите "Настр.системы", нажмите кнопку "OK".
3. Нажми кнопку направления "▲" или "▼", выбирай выбор "Наст.спящ.реж", нажми кнопку "OK", для того, чтобы установить время покоя.



 **Примечание:** • Принтер выйдет из режима пакоя после нажатия любой клавиши или получения задания на печать.
• Можно устанавливать время покоя сетевого принтера с помощью внутреннего сервера Web(смотри. На [статья 6.2.4.4](#)).

12.1.5. Печать в беззвучном режиме

Установить беззвучный режим, можно печатать с низким шумом, можно печатать с низкой скоростью. Этот режим по умолчанию отключен.

1. Нажмите кнопку "Меню" для входа в экран "Меню Настройки".
2. Выберите с помощью клавиш со стрелками вариант "▲" или "▼" выберите "Настр.системы", нажмите кнопку "OK".
3. Нажми кнопку направления "▲" или "▼", выбирай выбор "позитив изобр.", нажми кнопку "OK", для того, чтобы включить или закрывать беззвучный режим.

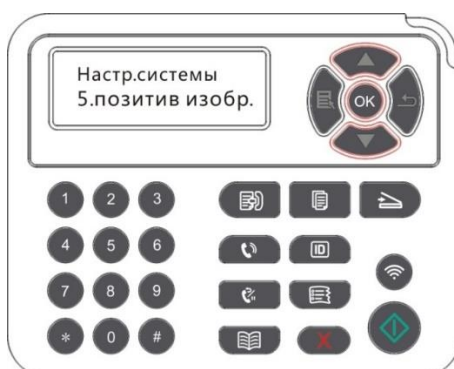

12.1.6. Распечатайте страницу для Чистки и настройки

“Функция «Распечатать страницу для чистки и настройки» может очищать тонер, бумажную пыль и загрязнения для обеспечения лучшего качества печати. Принтер автоматически запустит функцию Распечатайте страницу для Чистки и настройки после того, как принтер напечатает определенное количество страниц. Вы также можете запустить функцию Распечатайте страницу для Чистки и настройки вручную, настроив панель принтера. Для этого необходимо выполнить следующие действия:

1. Нажмите кнопку "Меню" для входа в окно настройки меню.
2. Нажмите "OK", чтобы выбрать параметр "1.Настр.системы".
3. Нажмите «▲» или «▼» и выберите «Чистка и настройка», затем нажмите «OK», чтобы начать очистку и настройку узла закрепления изображения.

12.1.7. Автовыключение

"Автовыключение" для установки состояние выключения и задержки выключения принтера.

1. Нажмите кнопку "Меню" для входа в окно настройки меню.
2. Нажмите "OK", чтобы выбрать параметр "Настр.системы".
3. нажать клавиши со стрелками опцию "▲" или "▼" выберите "Настр.автовык", нажмите кнопку "OK", чтобы установить состояние выключения и задержки выключения.

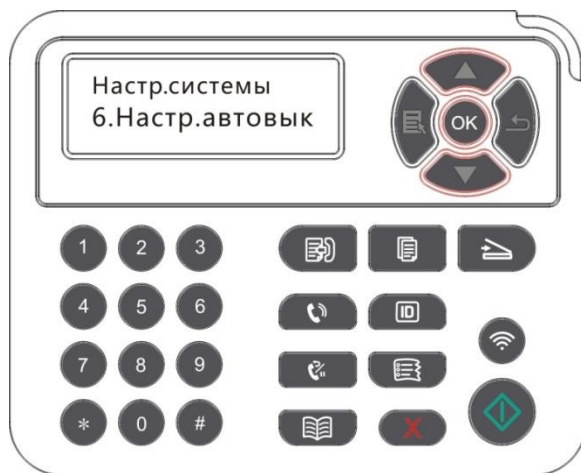

 **Примечание:** Настройка автовыключения:

- Выключеном устройстве порты не активны (заводская настройка по умолчанию: все порты не подключены, Wi-Fi модель Wi-Fi выключен, принтер находится в режиме ожидания или спящего режима).
 - Свободное состояние выключения: принтер находится в режиме ожидания или спящего режима.
 - Принтер автоматически отключается, когда выполнить условия для автоматического отключения по истечении времени ожидания.
 - После выключения, потребляемая мощность 0,5W или менее.
 - Отдельные страны (или регионы) не поддерживают функцию автоматической настройки выключения.
-

12.1.8. Звук / громкость (для моделей функции факса)

Вы можете установить звук / громкость, или выключить звук / громкость.

1. Нажмите кнопку "Меню" для входа в экран "Меню Настройки".
2. Выберите с помощью клавиш со стрелками вариант "▲" или "▼" выберите "Настр.системы", нажмите кнопку "OK".
3. С помощью кнопок со стрелками вариант "▲" или "▼" выберите пункт "Звук/громк.", нажмите кнопку "OK", настроить "указательный сигнал", "вызов по звонку", "тональный сигнал факса", "общий объем звука".



12.1.9. Время / дата (для моделей функции факса)

Вы можете установить время и дату с помощью опции времени / даты.

1. Нажмите кнопку "Меню" для входа в экран "Меню Настройки".
2. Нажмите кнопку "OK", чтобы выбрать опцию "Настройки системы".
3. С помощью кнопок со стрелками "▲" или "▼" выберите параметр "Время/дата" и нажмите кнопку "OK" на "Дата", "Время", "Часовой пояс", "Формат даты", "Формат времени" проводить настройку.

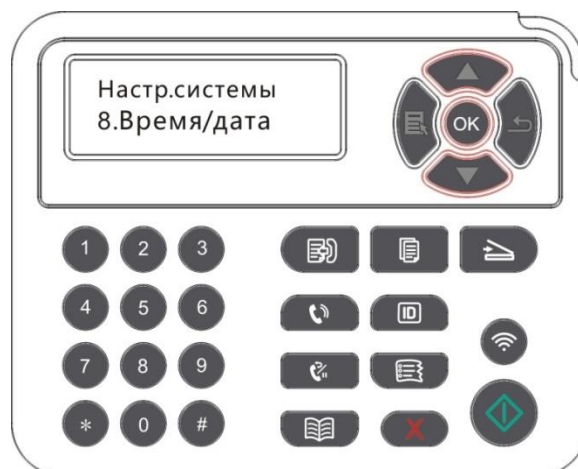

12.2. Настройка сети

Вы можете просмотреть или устанавливать положение сети через сетевую установку.

1. Нажмите кнопку "Меню" для входа в экран "Меню Настройки".
2. Нажми кнопку направления "▲" или "▼", выбирай выбор "Настр.сети".
3. Нажми кнопку "OK", для того, чтобы установить "Настр.сети", "установление беспроводной сети", "Wi-Fi Direct".



12.3. Сведения о сети

Состояние сети можно установить с помощью меню "Данные сети".

1. Нажмите кнопку "Меню" для входа в экран "Меню Настройки".
2. Нажми кнопку направления "▲" или "▼", выбирай выбор "Данные сети", нажми кнопку "OK", для того, чтобы просмотреть "установление проводной сети", "установление беспроводной сети", "Wi-Fi Direct".



12.4. Доклад о информации печати

Вы можете печатать доклад о информации печати путем регулирования контрольной панелью. Эти страницы могут помочь вам узнать информации продукции, диагностировать и решить дефекты продукции.

1. Нажмите кнопку "Меню" для входа в экран "Меню Настройки".
2. С помощью кнопок стрелками "▲" или "▼" выбор "Инф. отчет".



3. Нажми кнопку "OK", чтобы печатать доклад о информации, вы можете печатать доклад о информации продукции согласно вашему требованию.

Версия для печати отчетов о продукте имеют Демо-страницы печати, печать информационных страниц, печать структуры меню страницы, печать конфигурации сети, печать электронной почты, печать групповых сообщений, печать FTP-адрес, печать WiFi точек доступа.

 **Примечание:** • Вышеуказанные доклады продукции представлять собой полный доклад продукции, доклад продукции, использованная вами фактически, может иметь разницы с вышеуказанным докладом продукции.

12.5. Оставшееся количество тонера

Вы можете просмотреть текущее оставшееся количество картриджей с тонером с помощью панели управления принтера.

1. Нажмите кнопку "Меню" для входа в экран "Меню Настройки".
2. С помощью кнопок стрелками "▲" или "▼" выбор "остатки тонера".



3. Нажмите "OK", чтобы войти и посмотреть количество оставшегося тонера.

12.6. Настройка адрес Mail

(Применимо к оборудованию с функциями факса)

1. Нажмите кнопку "Сканирование" на панели управления, нажмите кнопку "Меню" для входа в экран "Меню Настройки".
2. Нажмите "OK" для входа в экран "Настр.сканир.".
3. нажать клавиши со стрелками опцию "▲" или "▼" выберите "Адр.эл.почты", нажмите кнопку "OK", чтобы поступить в "Настройка почтового адреса".
4. Нажмите кнопку со стрелками "▲" или "▼", выберите вариант "Изм.адр.книги", нажмите "OK", можно создавать, редактировать / просматривать, удалять, добавлять к операциям группы.
5. Нажмите кнопку со стрелками "▲" или "▼", выберите вариант "Изм.груп.сооб", нажмите "OK", можно создавать, редактировать / просматривать, удалять, добавлять к операциям группы.

 **Примечание:** • Создать группу сообщений, прежде чем вы добавите члена адресной книги в группу.
• Вам нужно настройки электронной почты правильно, чтобы получать сообщения электронной почты, конкретный шаг настройки электронной почты, обратитесь к сетевому администратору.

12.7. Настройка адресной книги FTP

(Применимо к оборудованию с функциями факса)

1. Нажмите кнопку "Сканирование" на панели управления, нажмите кнопку "Меню" для входа в экран "Меню Настройки".
2. Нажмите "OK" для входа в экран "Настр.сканир."
3. Нажмите кнопку со стрелками "▲" или "▼", выберите вариант "Адр. книга FTP", нажмите "OK", можно создавать, редактировать / просматривать, удалять.



Примечание: • Перед настройкой адресной книги FTP, необходимо обратиться к администратору сети для получения IP-адрес сервера, номер порта, имя, пароль, а также информацию имя сервера.

13. Уход За Принтером

 **Примечание:** Внешности принтера отличается у разных моделей, схема только для справки.

13.1. Чистка Принтера

 **Примечание:** Используйте мягкие моющие средства.

- После использования, в короткое время, часть притера имеет высокую температуру. При открытии передней или задней крышки доступа к внутренним частям, не прикасайтесь к механизмам с высокой температурой, где есть предупредительная этикетка, это поможет вам избежать ожогов.
-

1. Протрите принтер мягкой тканью с внешней стороны.

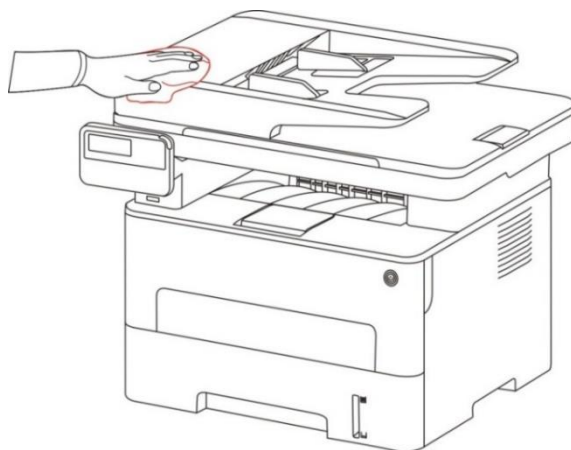

2. Поднимите крышку сканера, аккуратно протрите стекло мягкой тканью.

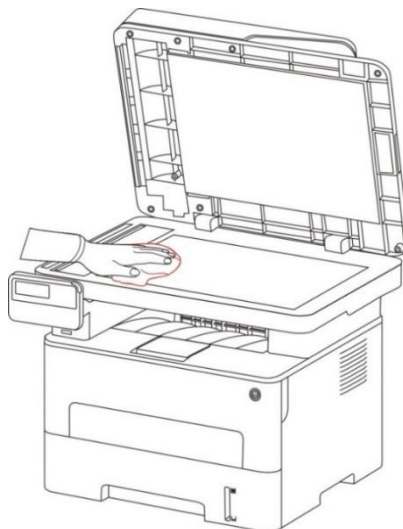

3. Открывай переднюю крышку, вынимайте картридж вдоль направляющего.

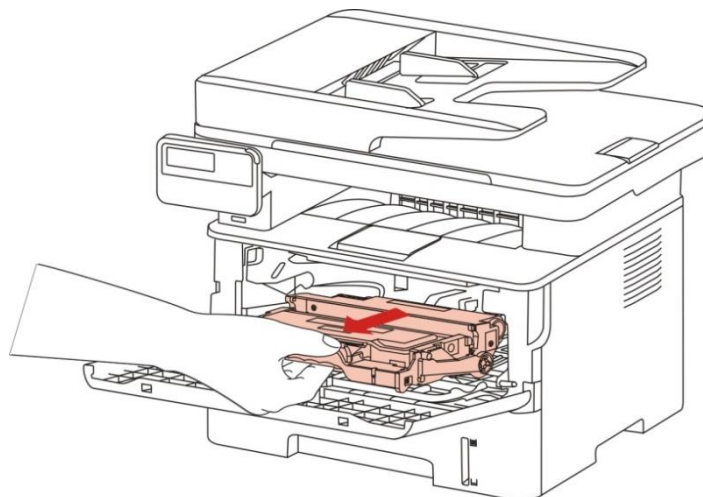

 **Примечание:** Вынув тонер-картридж, положите его в защитный пакет или оберните плотной бумагой, чтобы предотвратить его повреждение в результате попадания прямого света.

4. Очистите принтер изнутри с помощью сухой ткани, не оставляющей ворса, осторожно протерев затемненную область, как показано на рисунке.

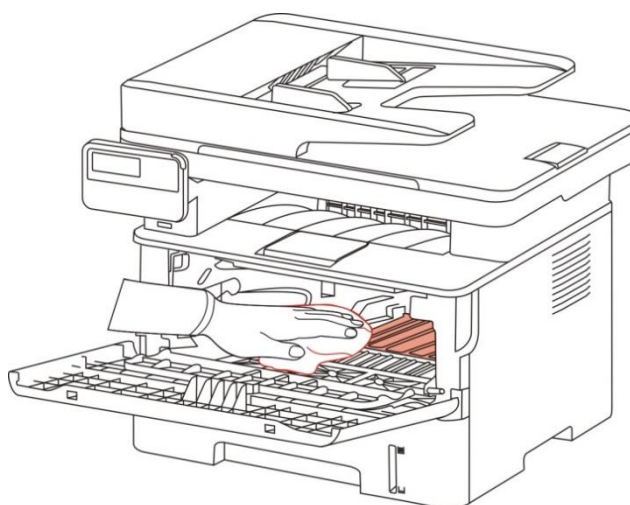

5. Протрите легко LSU принтера сухой бесшерстяной такнью.

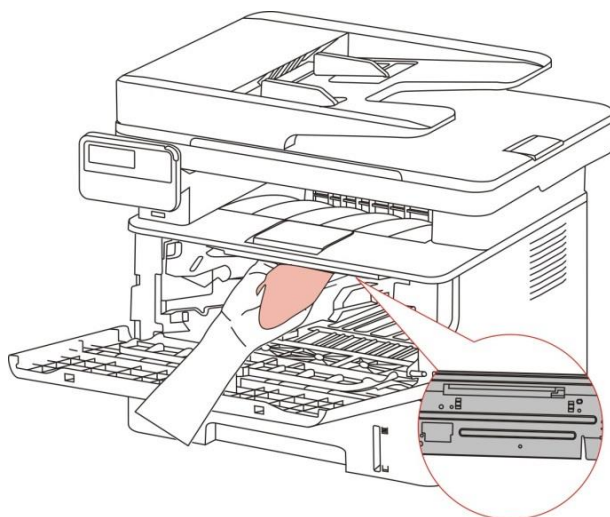

6. Откройте ручной лоток подачи бумаги вручную принтера, протрите легко ролик для сучения бумаг принтера сухой бесшерстяной такнью.

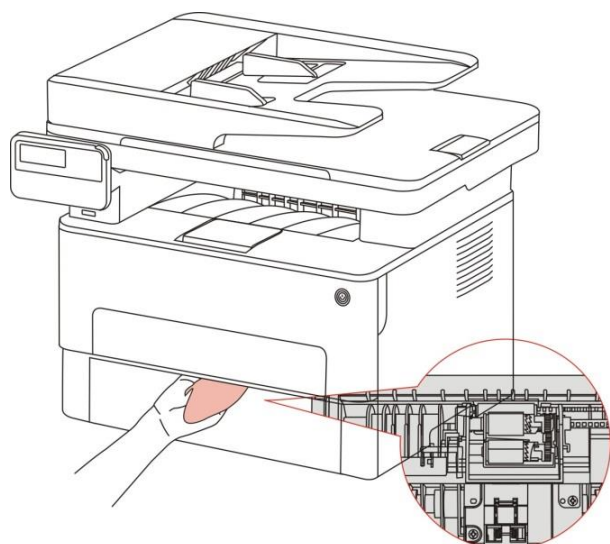

 **Примечание:** Оборудование с ADF, необходимо регулярно чистить крышку ADF, удалить пыли и грязи, протрите положение, показанное с помощью мягкой тканью.

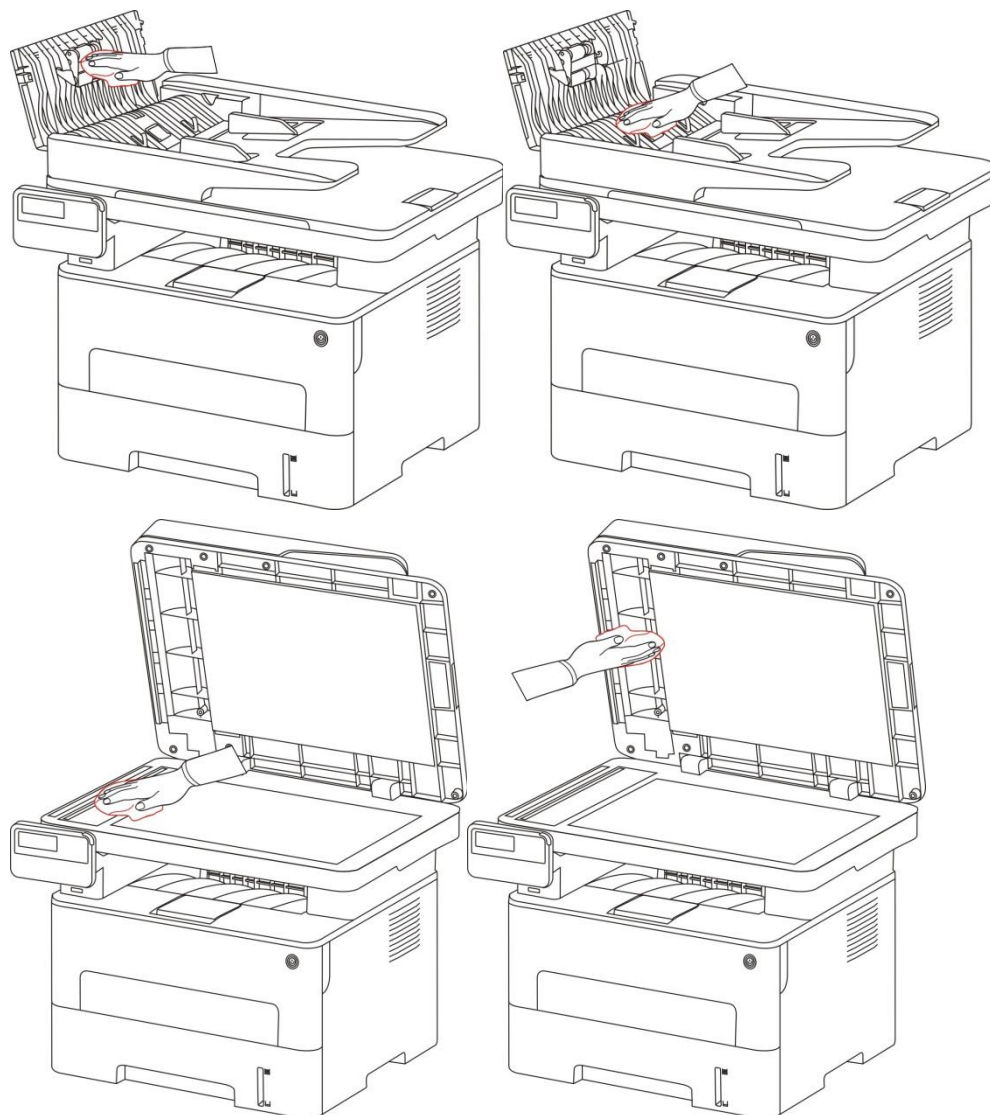

13.2. Обслуживание картриджей и блока барабана

13.2.1. Информации о картриджах и блоке барабан

1. Использование и обслуживание картриджей.

Используйте оригинальные картриджи для получения отличного качества печати.

При использовании картриджей, обратите внимание на нижеследующие пункты:

- Храните картриджи в сухом и темном месте.
- Не перезаполняйте картриджи самостоятельно, в противном случае, дефекты, возникающие из-за этого, не включаются в области гарантийного ремонта принтера.
- Положите картриджи в прохладном и сухом помещении.
- Не кладите картриджи близко к источнику огня, тонер представляет собой огнеопасное вещество, защитой от пожара.

- При вынимании или демонтаже картриджей, обратите внимание на протечку тонера, если тонер протекает, что тонер касается с кожи или брызгается в глаза и рот, очистите чистой водой немедленно, обратитесь к врачу.
- Установите картридж, пожалуйста, держите картридж подальше от детей.

2. Срок службы картриджей.

- Срок службы картриджей зависит от количества тонера, необходимого для печати.
- LCD дисплей показывает "срок службы картриджа исчез", указывая, что картридж достиг своего предела жизни, замените картридж.

3. Срок службы блока барабана

- LCD дисплей показывает "срок службы барабана истек", указывая, что барабан достиг своего предела жизни, замените барабана.

13.2.2. Изменение картриджей и блока барабана

 **Примечание:** Перед заменой картриджей, обратите внимание на нижеследующие пункты:

- Поскольку в картридже может быть тонер, вынимай его внимательно для исключения рассыпания.
- Клади вынутый картридж в бумаге для исключения рассыпания.
- Во время установки не касайтесь поверхности тонер-картриджа, чтобы не поцарапать его.

Шаги замены картриджей как нижеследующие:

1. Откройте лоток.

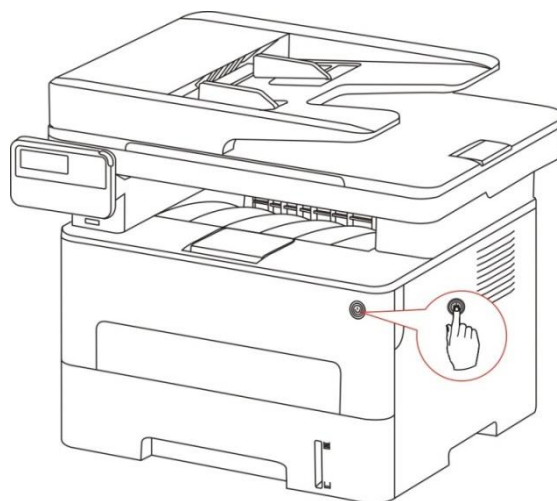

2. Откройте переднюю крышку и извлеките картридж для лазерных принтеров вдоль рельса.

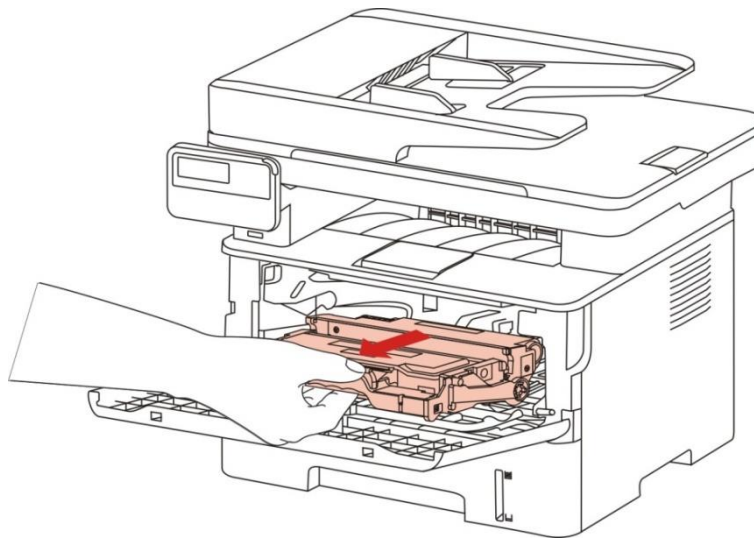

3. Нажми синюю кнопку в левой стороне блок барабана левой рукой, в это же время подхвати ручку картриджа правой рукой, вынимайте картридж.

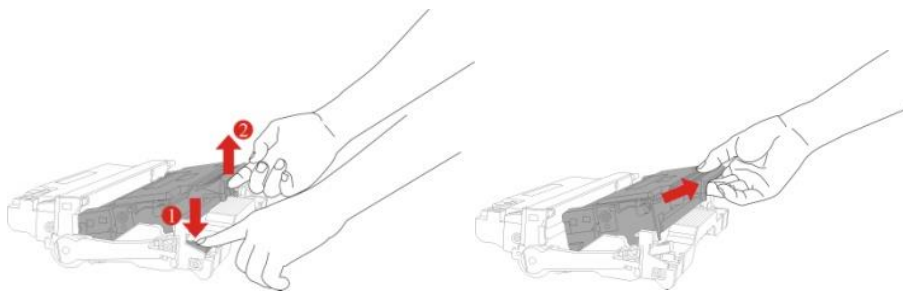

4. Откройте новую упаковку картриджа, удержай ручку картриджа, встряхните легко пять-шесть раз, чтобы тонер размешался.

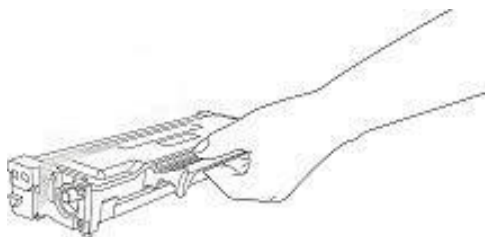

5. Выньте упаковку, снимай защитный колпачок картриджей.

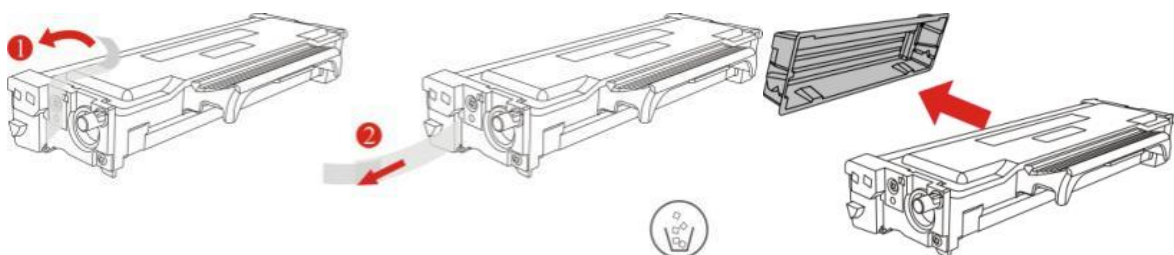

6. Вложи картриджи в блок барабана вдоль направляющего рельса внутри блока барабана, установку картриджа совершена.

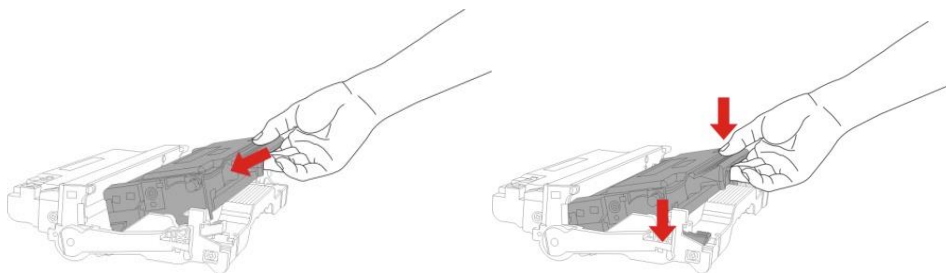

7. Удержай блок барабана с картриджами, вложи его в принтер вдоль направляющего рельса внутри принтера, установка совершена.

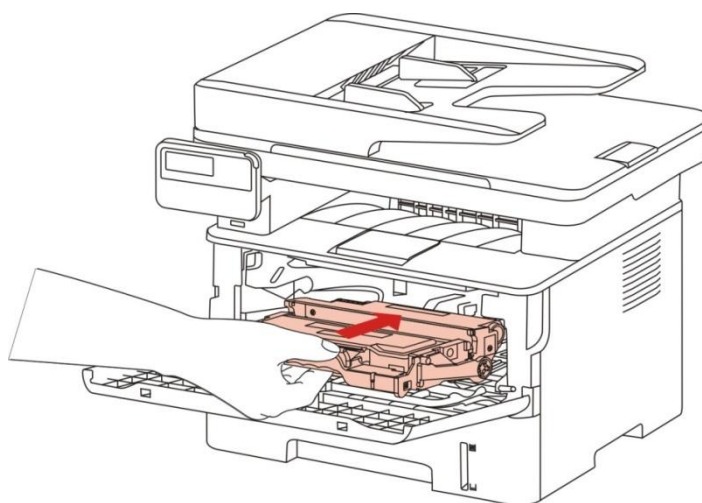

8. Закрывай переднюю крышку.

Заменить барабан монтажные шаги заключаются в следующем:

1. Откройте лоток.

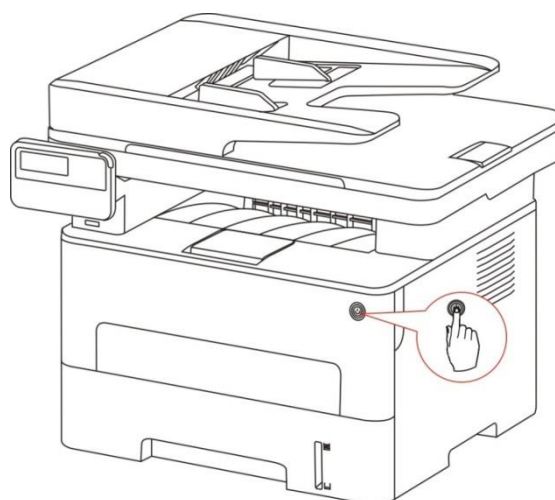

2. Открывай переднюю крышку, вынимайте картридж вдоль направляющего рельса.

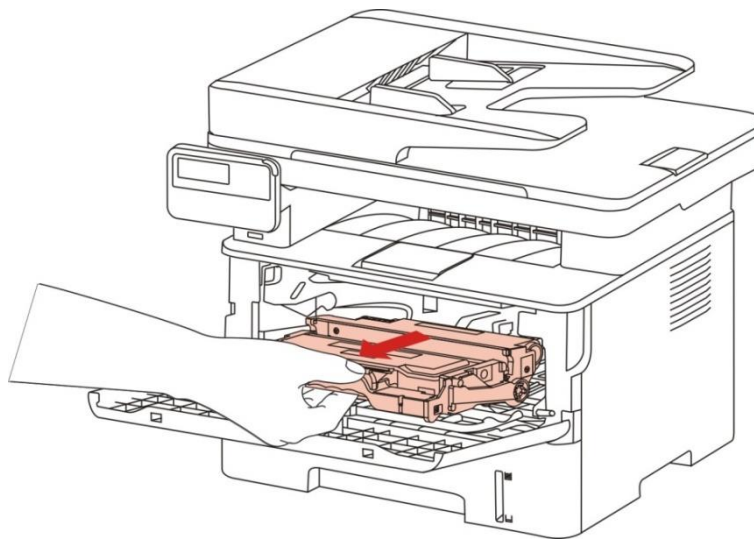

3. Нажми синюю кнопку в левой стороне блок барабана левой рукой, в то же время подхвати ручку картриджа правой рукой, вынимай картриджи.

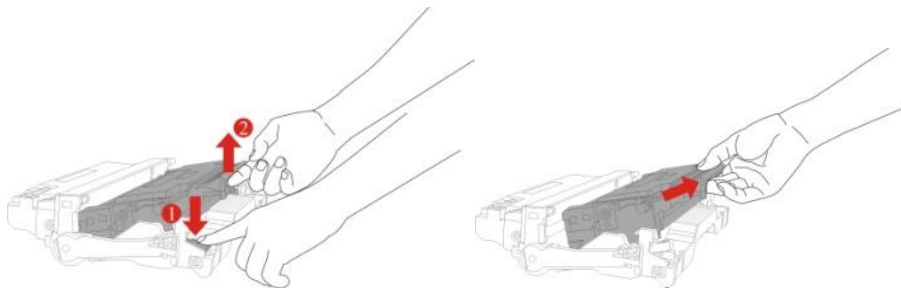

4. Открывай новую упаковку блока барабана, снимай защитную установку блока барабана, клади блок барабана в горизонтальный стол.

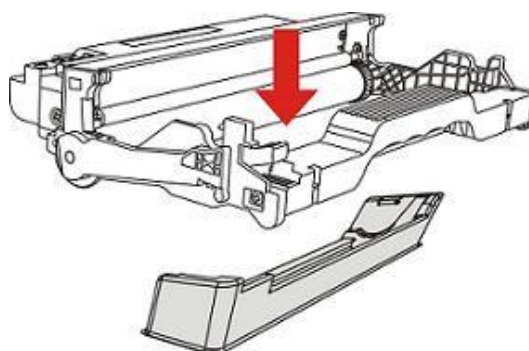

5. Вложи картриджи в блок барабана вдоль направляющего рельса внутри блока барабана, монтаж картриджи совершен.

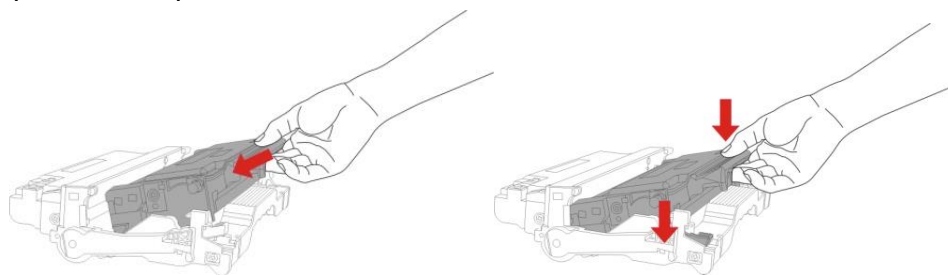

6. Удержай блок барабана с картриджами, вложи его в принтер вдоль направляющего рельса внутри принтера, монтаж совершен.

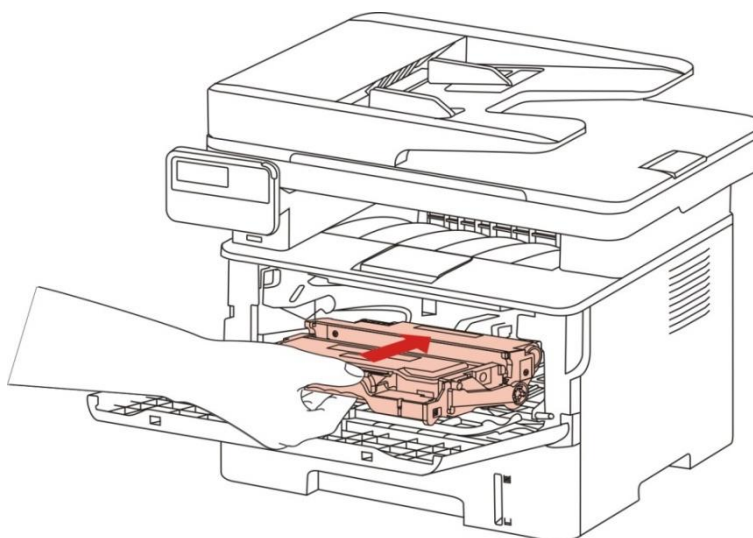

7. Закрывай переднюю крышку.

14. Устранение неполадок

Внимательно прочтите этот раздел. Он может помочь вам устранить распространенные ошибки в процессе печати. Если возникли ошибки, которые не удается устранить, обратитесь в центр сервисного обслуживания Pantum.

Прежде чем искать решение распространенной ошибки, убедитесь, что:

- кабель питания подключен правильно и питание принтера включено;
- все защитные компоненты извлечены;
- картридж с тонером вставлен правильно;
- бумага правильно загружена в лоток;
- интерфейсный кабель правильно подключен между принтером и компьютером;
- выбран правильный драйвер принтера и установлен надлежащим образом;
- порт компьютера правильно настроен и подключен к нужному порту принтера.

14.1. Удаление Замятой Бумаги

 **Примечание:** • Некоторые модели поддерживают функцию автоматического восстановления замятий. В случае замятия, которое принтер не может устранить автоматически, см. следующие шаги.

- Функции принтера могут различаться у разных моделей. Конкретные функции зависят от модели купленного вами принтера.

14.1.1. Замятие в серед

 **Примечание:** • Если нужно удалить застрявшую бумагу внутри принтера, при открытии передней или задней крышки доступа к внутренним частям, не прикасайтесь к механизмам с высокой температурой, где есть предупредительная этикетка, избегайте ожогов.

1. Вынимайте лоток для бумаги.

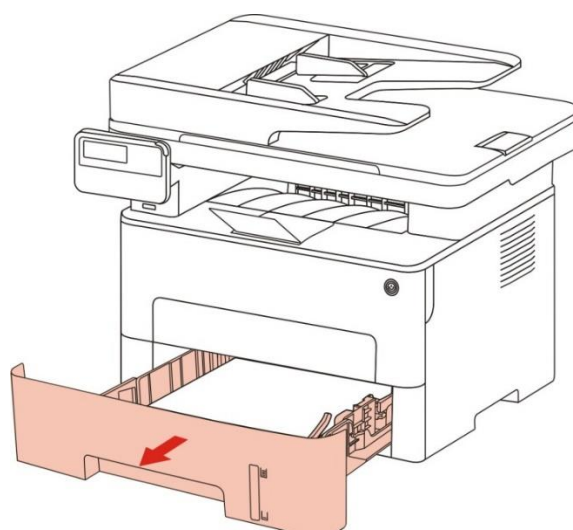

2. Осторожно извлеките замятую бумагу.

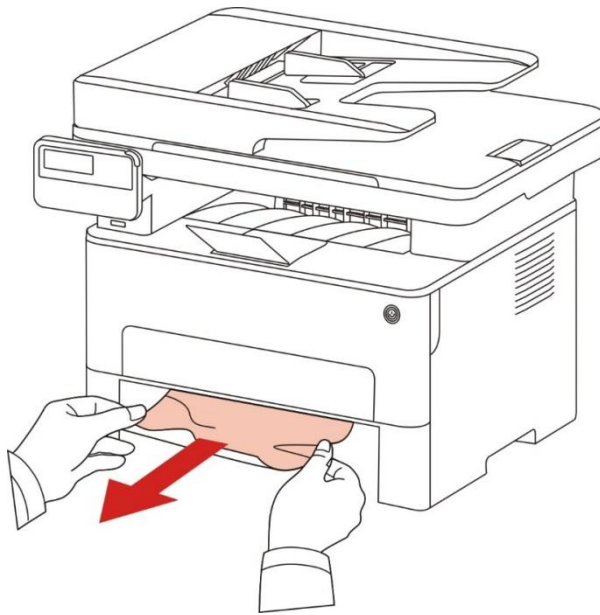

3. Вложи лоток для бумаги.

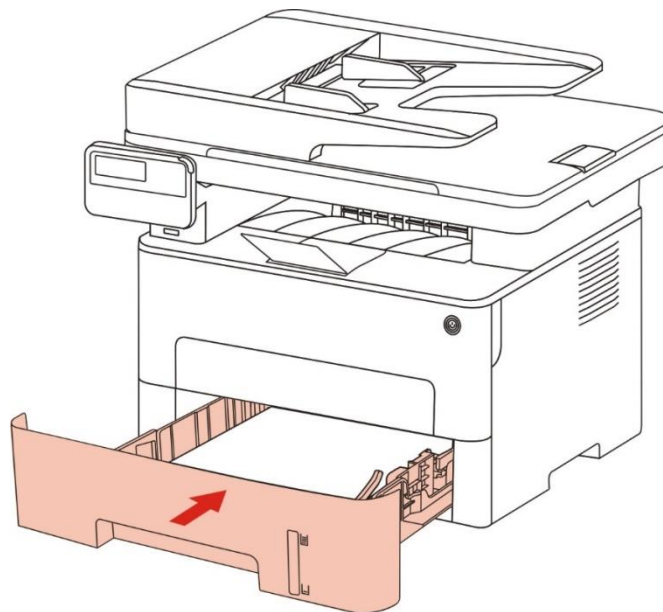

4. Откройте переднюю крышку.

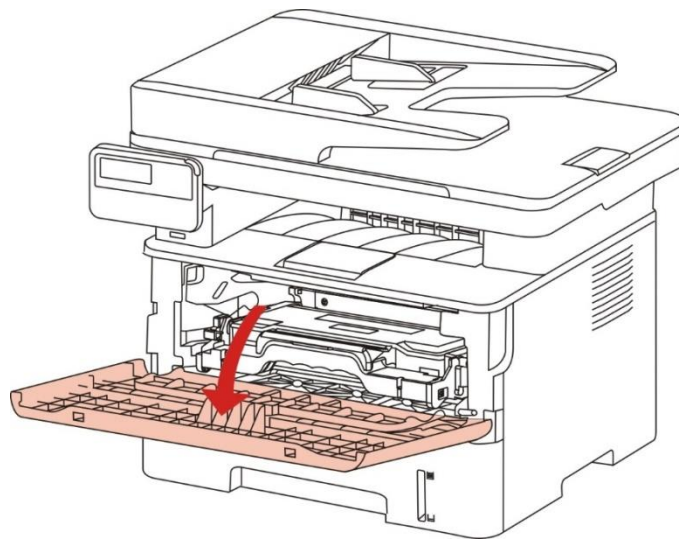

5. Вынимайте лазерные картриджи вдоль направляющего рельса. (уберите лазерные картриджи в коробку или пакет для предотвращения попадания на фотобарабан прямых солнечных лучей.)

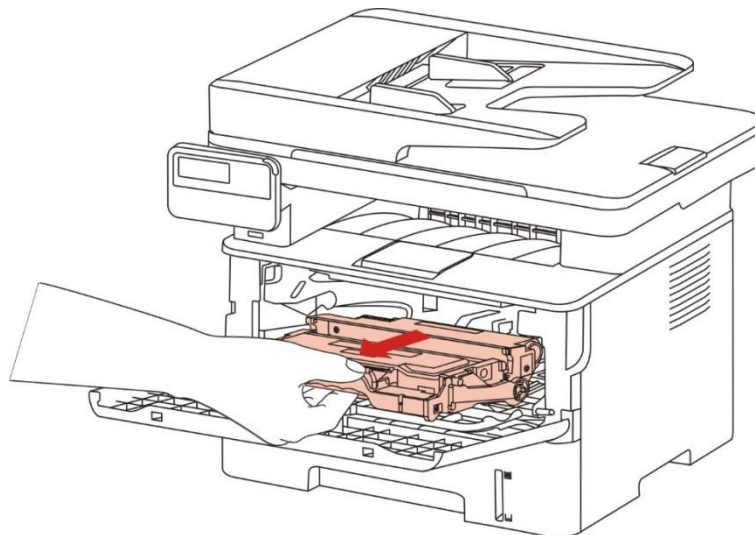

6. Осторожно извлеките замятую бумагу.

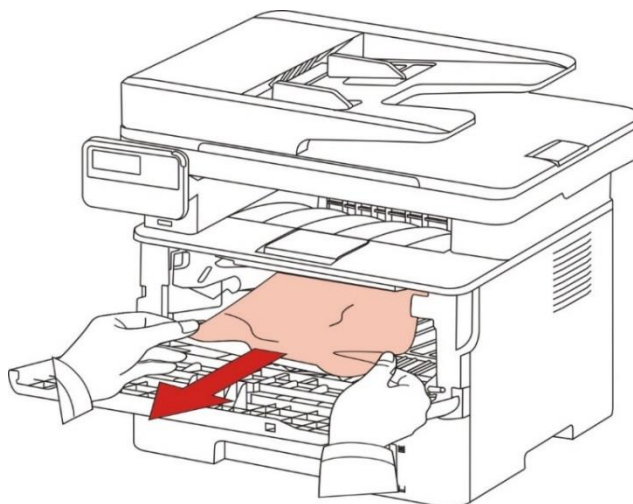

7. После устранения замятия, снова вложи в лазерные картриджи, закройте переднюю крышку, принтер восстанавливается печать автоматически.

14.1.2. Замятие Бумаги В Термозакрепляющем Устройстве

 **Примечание:** при замятии бумаги в закрепляющей области, обратите внимание не следует трогать закрашенные зоны для предотвращения ожога.

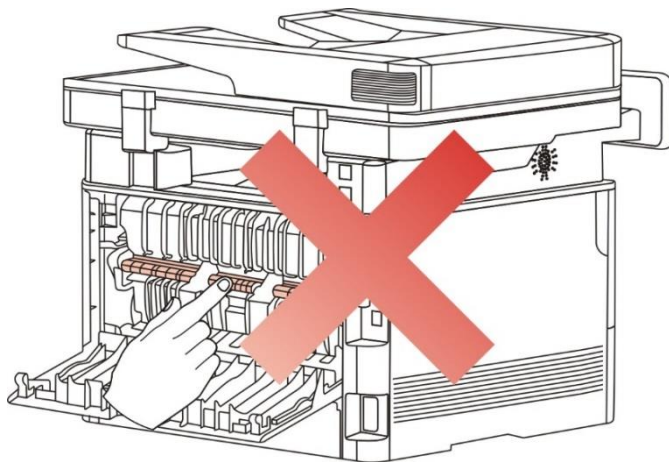

1. Откройте переднюю крышку и извлеките картридж для лазерных принтеров вдоль рельса.

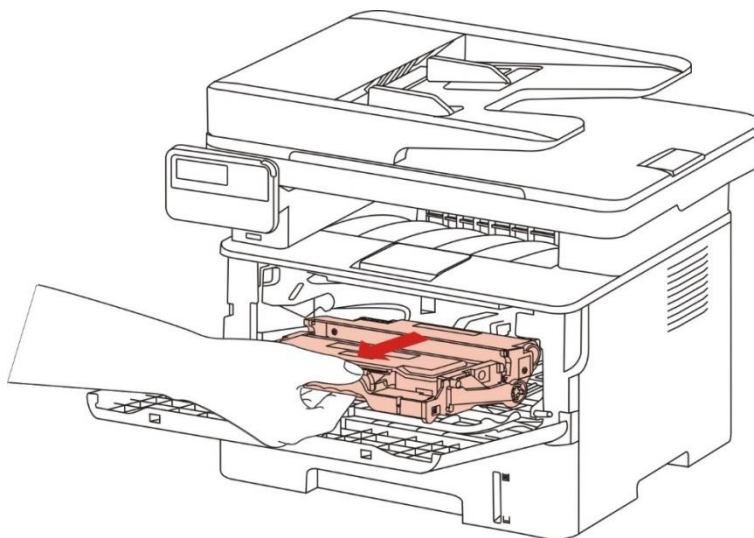

2. Откройте заднюю крышку.

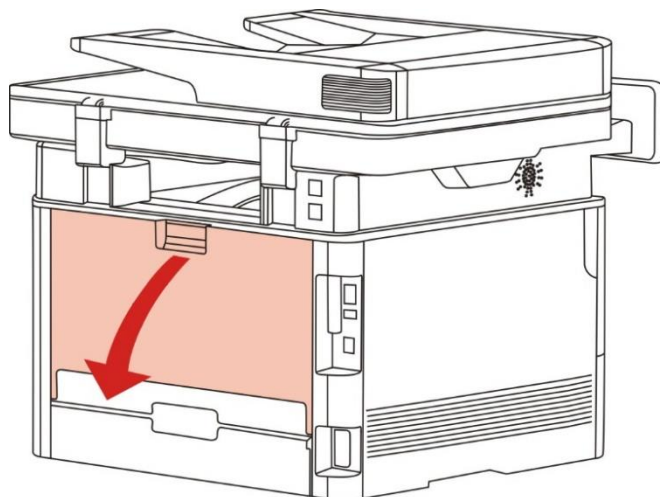

3. Откройте дверцу термозакрепляющего устройства с помощью ручек с обеих сторон.

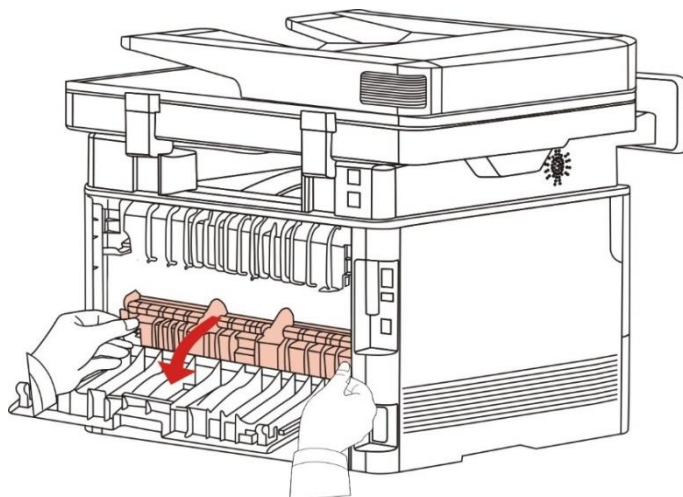

4. Осторожно извлеките замятую бумагу.

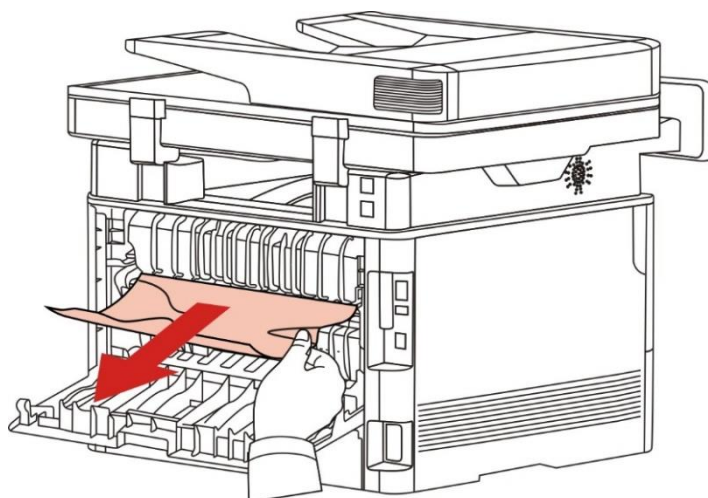

5. Удалите застрявшую бумагу, закройте крышку.

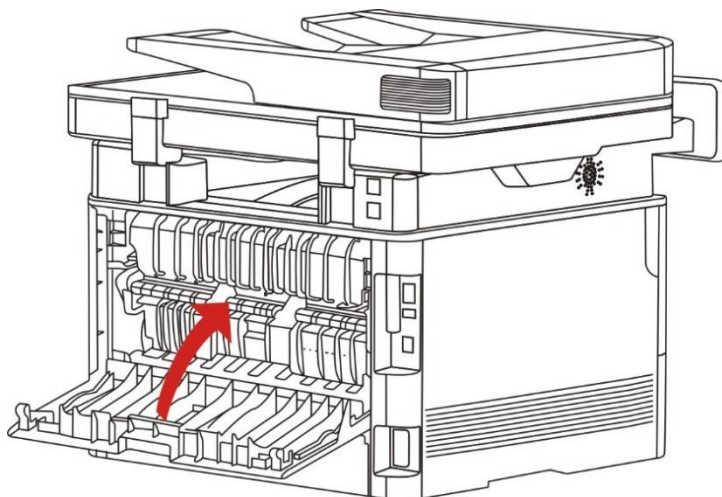

6. Установите картридж для лазерных принтеров, закройте переднюю крышку, принтер автоматически возобновит печать.

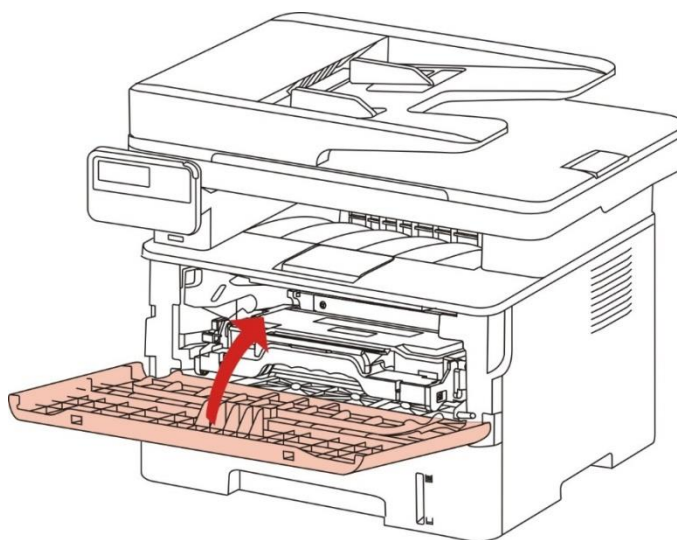

14.1.3. Замятие В Устройстве Двусторонней Печати

1. Извлеките устройство двусторонней печати из задней части принтера.

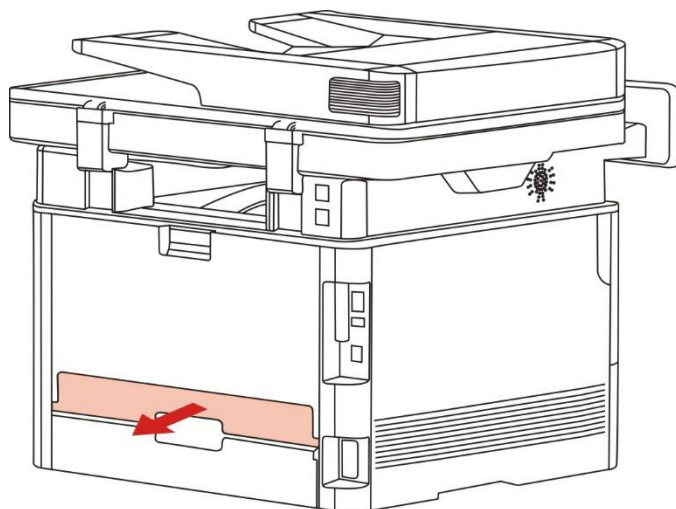

2. Удалите замятую бумагу из устройства двусторонней печати.

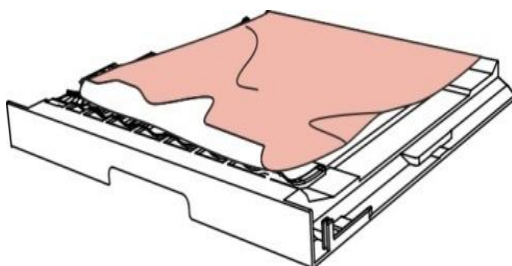

3. Если бумага не удаляется вместе с устройством двусторонней печати, откройте лоток и удалите замятую бумагу непосредственно из нижней части.

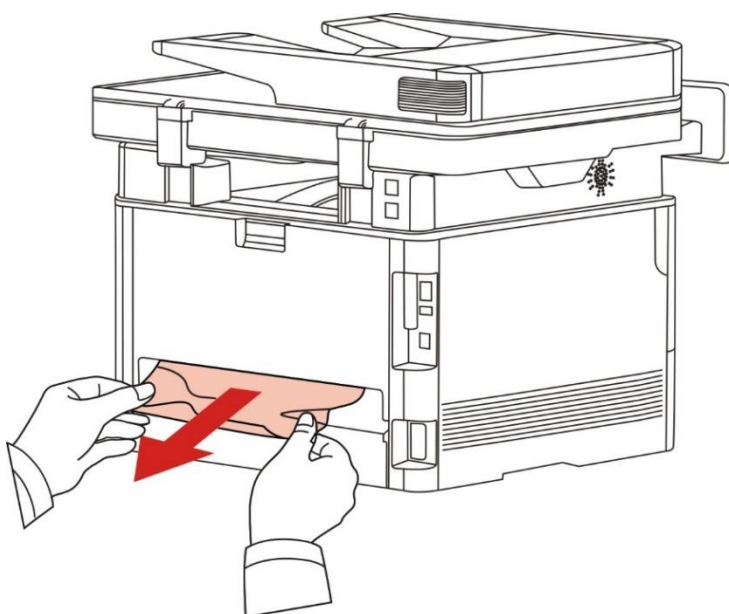

4. После снятия бумаги, вложи двухсторонний элемент печати, просмотри другие части продукции, обеспечивать, что не заедать бумаги, открывай и закрывай переднюю крышку, принтер восстанавливается печать автоматически.



Примечание: После снятия всех заеданных бумаг на основании вышеуказанных шагов, закрывай переднюю крышку, приведи бумаги внутри бумажной коробки в порядок, принтер восстанавливается печать автоматически.

- Если принтер все равно не приступает к печати, проверьте, вся ли замятая бумага в принтере удалена.
- Если вам не удастся удалить замятую бумагу самостоятельно, обратитесь в авторизованный центр ремонта Pantum по месту жительства или отправьте принтер в ближайший авторизованный сервисный центр Pantum.
- внешности принтеров могут существовать различия из-за типов и функций, схема только для справок.

14.1.4. Застревание бумаги ADF

1. Откройте крышку ADF.

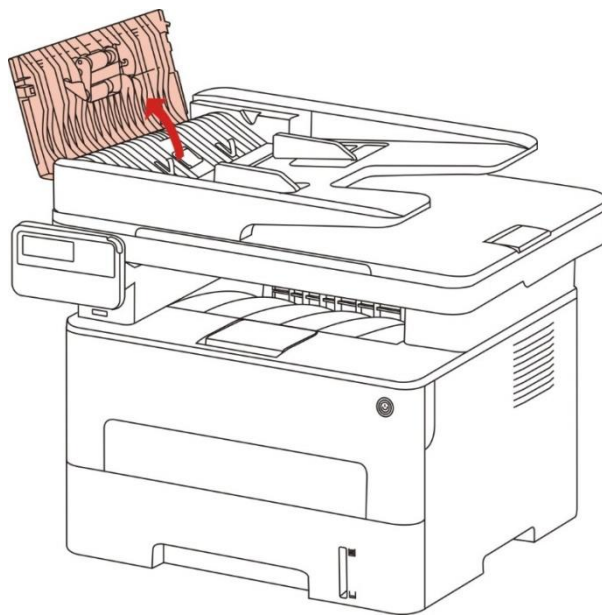

2. Удалите застрявшую бумагу из ADF.

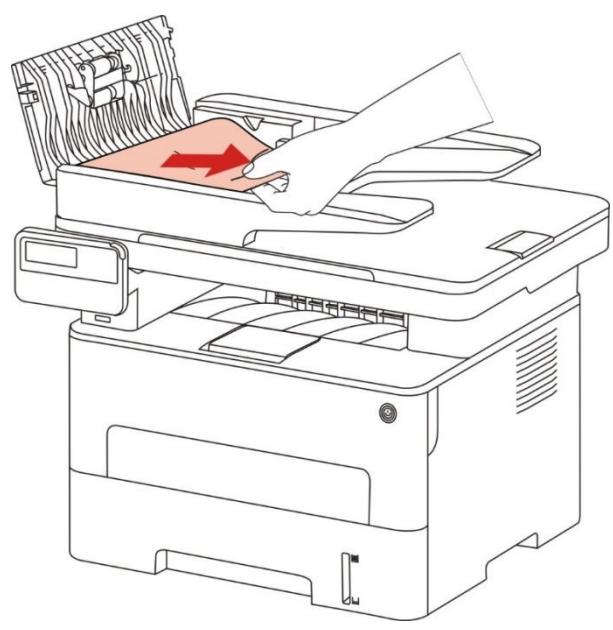

3. Удалите замятую бумагу, закройте крышку автоподатчика и вернуть принтер готов к работе.

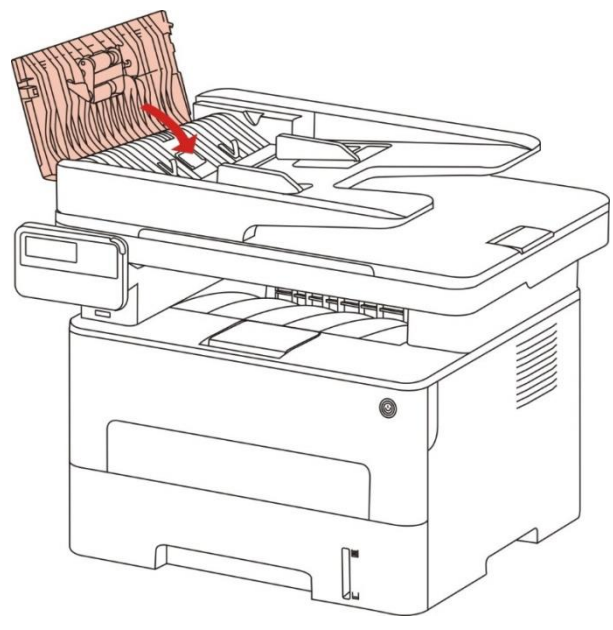

4. Если застрявшую бумагу трудно удалить, попробуйте открыть крышку сканера и удалите застрявшую бумагу из компакта.

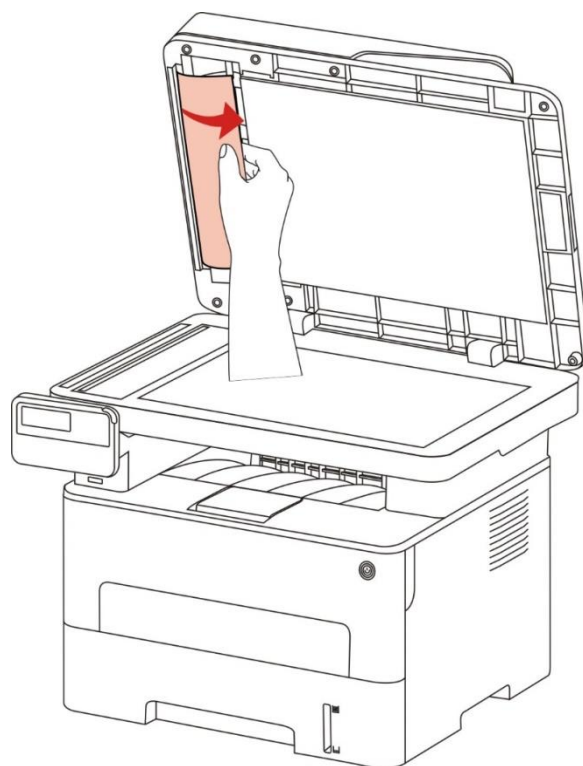

14.2. Сбой Программного Обеспечения

Проблема	Решение
Надпись иконка принтера не показывается в файлах "принтер и факс".	Если сбой не устраняется после перезапуска принтера, переустановите драйвер принтера. Убедитесь, что кабель USB-интерфейса и сетевой кабель подключены правильно.
Принтер находится в режиме "Готово", но не выполняет заданий печати.	Если сбой не устраняется после перезапуска принтера, переустановите драйвер принтера. Обеспечивая кабель USB и сеточник соединяются соправильно.
Не удалось установить драйвер.	Проверьте, включена ли функция очереди печати. Проверьте питание и подключение принтера.
После изменения IP-адреса принтера драйвер будет невозможно использовать	Измените IP-адрес для драйвера принтера. Если описанный выше способ не помогает, переустановите драйвер принтера Рекомендуется задать постоянный IP-адрес для сетевого принтера. В сети DHCP рекомендуется связать IP-адрес с MAC-адресом принтера.

14.3. Сообщение об ошибке

Сообщение об ошибке	Причина	Способ устранения
Лазерный картридж с тонером не обнаружен	Лазерный картридж с тонером установлен неверно или лазерный картридж с тонером поврежден.	Лазерный картридж с тонером установлен правильно, или установлен новый лазерный картридж с тонером.
Низкий уровень тонера (чередуется сообщение с экрана ожидания)	Недостаточное количество порошка картриджей.	Заменить новый картридж.
Низкое количество порошка, не может печатать (чередуется сообщение с экрана ожидания)	Если недостаточное количество порошкового картриджа, то принятые факсы не могут быть распечатаны. (и факс, печать, копирование, сканирование нормально)	Замените новый картридж или выберите пункт приема факсов Настройки "продолжения печати печать при низком количестве порошка" в положение "включения" может продолжить печать. (Примечание:в открытии крышки принтера и процесс закрытия, принтер обнаруживает, не малое количество порошкового картриджа,принтер автоматически закрыть "продолжения печати печать при низком количестве порошка")
Срок службы картриджа исчез.	В картридже нет порошка.	Заменить новый картридж.
Замятие при подаче	Бумага для печати загружена неправильно. Бумага не подходит для данного принтера.	Загрузите бумагу для печати правильно.
Замятие бумаги в принтере	Бумага для печати загружена неправильно.	Загрузите бумагу для печати правильно.
Сканер занят	Выполняются другие задания сканирования.	Отмените текущее задание сканирования или дождитесь окончания выполнения других заданий сканирования.
Ошибка сканирования	Внутренняя ошибка сканера.	Обратитесь в центр технической поддержки Pantum.

ADF Нет бумаги	Если в качестве источника сканирования выбрано устройство автоматической подачи документов, это сообщение появляется, когда запускается задание на копирование или сканирование и при этом в устройство не загружена бумага.	Правильно разместите оригинал.
ADF застревание бумаги	При использовании ADF в копии или сканирование застревания бумаги или подачи отказа, появится это сообщение.	Пожалуйста, удалите застрявший лист и сложите оригинала в ADF, повторное сканирование операции.

 **Примечание:** Если проблема не исчезнет, обратитесь в центр обслуживания клиентов. Контактную информацию см. в свидетельстве Три гарантии.

14.4. Устранение распространенных неисправностей

14.4.1. Распространенные неисправности

Тип неисправности	Проблема	Причина	Решение
Проблемы при печати	Плохое качество печати	См. главу 14.4.2 Дефекты изображения.	См. главу 14.4.2 Дефекты изображения.
Проблемы при копировании	Невозможно выполнить копирование	Сканер поврежден.	Обратитесь в центр технической поддержки Pantum.
	Изображение копии искажено	<ul style="list-style-type: none"> Сканер загрязнен или неисправен. Картридж загрязнен или поврежден. 	<ul style="list-style-type: none"> Очистите сканер. Рекомендуем изменять исходные картриджи.
Неполадки принтера	Принтер не работает	<ul style="list-style-type: none"> Кабель питания устройства подключен неправильно. Кабель между компьютером и принтером не подключен надлежащим образом. Ошибка в указании порта печати. Принтер находится в автономном режиме, и выбрана функция "Работать" 	<ul style="list-style-type: none"> Убедитесь, что кабель питания подсоединен правильно. Отключите кабель и подключите его снова. Проверьте настройки принтера Windows, чтобы убедиться, что печать отправляется на правильный порт. Если

		<p>автономно".</p> <p>Работа принтера не восстанавливается после ошибки, например замятия бумаги, отсутствия бумаги и т. д.</p> <ul style="list-style-type: none"> • Установка драйвера принтера неправильна. • На ЖК-дисплее отображаются сообщения об ошибках. 	<p>компьютер имеет более одного порта, убедитесь, что устройство подключено к соответствующему порту.</p> <ul style="list-style-type: none"> • Убедитесь, что принтер находится в нормальном режиме онлайн. • Исключение ошибки, возвращение принтера в нормальное состояние. • Удалите и повторно установите драйвер принтера.
	Не выполняется оперативная печать	<p>Кабель между компьютером и принтером не подключен надлежащим образом.</p> <p>Установка драйвера принтера неправилен.</p> <ul style="list-style-type: none"> • Внутренняя ошибка принтера. 	<ul style="list-style-type: none"> • Отключите кабель и подключите его снова. • Разгрузите и повторно установите драйвер принтера.
Проблемы при сканировании	Ошибка сканирования	<ul style="list-style-type: none"> • Кабель данных устройства подключен неправильно. • Драйвер сканера установлен неправильно. • На ЖК-дисплее отображаются сообщения об ошибках. 	<ul style="list-style-type: none"> • Убедитесь, что кабель данных подсоединен правильно. • Переустановите драйвер сканера.
Неполадки, связанные с бумагой	Сбой подачи бумаги	<ul style="list-style-type: none"> • Не вставлена правильно бумага для печати. • Материалы для печати не соответствует эксплуатационным характеристикам. • Загрязнен подающий ролик. Бумага в лотке слишком много. 	<p>Монтируй среду печати правильно, если печать с использованием особенной среды печати, используйте коробку подачи бумаги вручную.</p> <ul style="list-style-type: none"> • Используйте материалы для печати, соответствующие эксплуатационным характеристикам. • Очистка подающего ролика. <p>Вынимайте лишние бумаги из лоток для бумаги., если печать с</p>

использованием
особенной среды печати,
используйте коробку подачи
бумаги вручную.

Застряла бумага	<p>Бумага в лотке слишком много.</p> <ul style="list-style-type: none">• Материалы для печати не соответствуют эксплуатационным характеристикам.• В канале подачи присутствует посторонний предмет.• Загрязнен подающий ролик.• Отказ внутренних компонентов.	<ul style="list-style-type: none">• Вынимайте лишние бумаги из лоток для бумаги, если печать с использованием особенной среды печати, используйте коробку подачи бумаги вручную.• Используйте бумаги, которые соответствуют норме. Если печать с использованием особенной среды печати, используйте коробку подачи бумаги вручную.• Очистите канал подачи.• Очистка подающего ролика.
Подача при многостраничной печати	<ul style="list-style-type: none">• Материал для печати слишком наэлектризован.• Материалы для печати влажные и склеиваются.• Отказ внутренних компонентов.	<ul style="list-style-type: none">• Повторно разделите листы материала для печати, чтобы устранить статическое электричество. Желательно использовать рекомендуемые материалы для печати. Разделите материалы для печати и выберите самые сухие из них.



Примечание: Если проблема не исчезнет, обратитесь в центр обслуживания клиентов. Контактную информацию см. в свидетельстве Три гарантии.

14.4.2. Дефекты изображения

Проблема	Причина	Решение
 <p>Распечатка слишком белая или светлая</p>	<ul style="list-style-type: none"> • Материал для печати не соответствует эксплуатационным характеристикам – например, он слишком влажный или шероховатый. • Установлено слишком низкое разрешение в программе печати, настроена слишком низкая концентрация или установлен флажок режима экономии тонера. • Картридж испорчен. • Мало тонера. 	<ul style="list-style-type: none"> • Используйте те материалы для печати, которые указаны в спецификации. • Устанавливайте коэффициент различения, концентрация печати в программе, или отменяйте выбор режима экономии чернил. • Рекомендуем изменять исходные картриджи.
 <p>Пятна тонера</p>	<ul style="list-style-type: none"> • Картриджи грязны или пропускается порошок. • Картриджи испорчен. • Материал для печати не соответствует эксплуатационным характеристикам, например применяемый материал слишком влажный или шероховатый. • Канал подачи загрязнен. • Если пятна тонера появляются при копировании или сканировании, возможно, стекло экспонирования грязное. • Сканер грязный или поврежденный. 	<ul style="list-style-type: none"> • Рекомендуем изменять исходные картриджи. • Используйте материалы для печати, соответствующие эксплуатационным характеристикам. • Очистите канал подачи. • Очистите стекло экспонирования.
 <p>Белые пятна</p>	<ul style="list-style-type: none"> • Материал для печати не соответствует эксплуатационным характеристикам, например применяемый материал слишком влажный или шероховатый. • Канал подачи загрязнен. • Внутренние части картриджа испорчены. • Загрязнено отражающее стекло лазера в принтере. 	<ul style="list-style-type: none"> • Используйте материалы для печати, соответствующие эксплуатационным характеристикам. • Очистите канал подачи. • Рекомендуем изменять исходные картриджи • Очистите линзы LSU.
 <p>Тонер</p>	<ul style="list-style-type: none"> • Материал для печати не соответствует эксплуатационным характеристикам, например применяемый материал слишком влажный или шероховатый. • Установленная среда печати была 	<ul style="list-style-type: none"> • Используйте бумаги, которые соответствуют норме. Если печать с использованием особой среды печати, используйте коробку подачи бумаги вручную. • Напечатайте с использованием

смазывается

различной с вложенной бумагой.

- Внутренняя часть принтера грязная.
- Картриджи неисправен.
- Материал для печати не соответствует эксплуатационным характеристикам – например, он слишком влажный или шероховатый.

соответственных бумаг.

- Очистите внутреннюю часть принтера.
- Рекомендуем изменять исходные картриджи

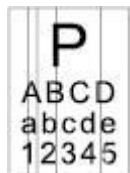

Черные вертикальные полосы

- Картриджи грязны.
- Внутренние части картриджов испорчены.
- Загрязнено отражающее стекло лазера в принтере.
- Канал подачи загрязнен.
- Если черные вертикальные полосы появляются во время копирования или сканирования, возможно, стекло экспонирования грязное.
- Имеются разводы на лампе сканера.
- Сканер поврежден.

- Очисти или поменяйте картриджи.
- Очистите отражающее стекло лазера в задней части принтера.
- Очисти канал подачи бумаги принтера.
- Очистите сканер или стекло экспонирования.



Черный фон (серый фон)

- Материал для печати не соответствует эксплуатационным характеристикам, например применяемый материал слишком влажный или шероховатый.
- Картриджи грязны.
- Внутренние части картриджов испорчены.
- Канал подачи загрязнен.
- Напряжение передачи внутри принтера не соответствует номиналу.
- Сканирование с открытой крышкой.
- Если при копировании сканировании на страницах появляется черный или серый фон, возможно, стекло экспонирования грязное.

- Используйте материалы для печати, соответствующие эксплуатационным характеристикам.
- Очисти или поменяйте картриджи.
- Очистите тракт подачи бумаги внутри принтера.
- Закройте оригинал крышкой и выполните копирование или сканирование.
- Очистите стекло экспонирования.

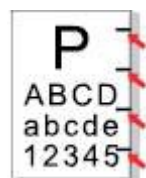

Остаются следы через равные промежутки

- Картриджи грязны.
- Внутренние части картриджов испорчены.
- Термозакрепляющее устройство повреждено.

- Очисти или поменяйте картриджи.
- Обратитесь в центр технической поддержки Pantum.

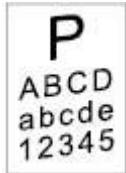

Перекошенные
страницы

- Не вставлена правильно бумага для печати.
- Канал подачи принтера грязный.

- обеспечить надлежащее размещение печатной бумаги.
- Очистите тракт подачи бумаги внутри принтера.

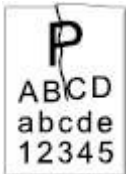

Помятая бумага

- Не вставлена правильно бумага для печати.
- Материал для печати не соответствует эксплуатационным характеристикам.
- Канал подачи принтера грязный.
- Термозакрепляющее устройство повреждено.

- обеспечить надлежащее размещение печатной бумаги.
- Используйте материалы для печати, соответствующие эксплуатационным характеристикам.
- Очистите тракт подачи бумаги внутри принтера.
- Свяжитесь с центром услуги клиентов, чтобы отремонтировать или заменить новые элементы фиксации.



Обратная
сторона
отпечатанных
листов грязная

- Картриджи грязны.
- Подающий ролик внутри принтера грязный.
- Напряжение передачи внутри принтера не соответствует номинальному.

- Очисти или поменяйте картриджи.
- Очистите внутреннюю подающую часть принтера.



Полностью
темная страница

- Картриджи не правильно установлены.
- Внутренняя части картриджов испорчены.
- Электризация внутри принтера не нормально, не заряжают картриджи.
- Если во время копирования и сканирования появляется черное изображение, возможно, вы не накрываете документ крышкой надлежащим образом.
- Сканер поврежден.

- Обеспечивай монтировать картриджи правильно.
- Рекомендуем изменять исходные картриджи
- Закройте оригинал крышкой и выполните копирование или сканирование.



Тонер не пристает к бумаге

- Материал для печати не соответствует эксплуатационным характеристикам, например применяемый материал слишком влажный или шероховатый.
- Внутренняя часть принтера загрязнена.
- Картриджи неисправен.
- Материал для печати не соответствует эксплуатационным характеристикам – например, он слишком влажный или шероховатый.
- Используйте бумаги, которые соответствуют норме. Если печать с использованием особенной среды печати, используйте коробку подачи бумаги вручную.
- Очистите внутреннюю часть принтера.
- Рекомендуем изменять исходные картриджи

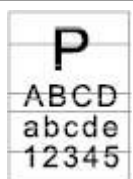

Горизонтальные полосы

- Картриджи монтируется не правильно.
- Картриджи могут быть неисправны.
- Материал для печати не соответствует эксплуатационным характеристикам – например, он слишком влажный или шероховатый.
- Обеспечивайте правильно монтировать картриджи.
- Рекомендуем изменять исходные картриджи



Примечание: Приведенные выше ошибки можно смягчить посредством очистки или замены картриджа. Если проблема не исчезла, обратитесь в центр обслуживания клиентов. Контактную информацию см. в свидетельстве Три гарантии.

14.5. Неисправность факса

Тип неисправности	Проблема	Решение
Телефонная линия или сбой подключения	Нет тонального сигнала ответа.	<ul style="list-style-type: none">• Поднимите трубку, если вы услышите тональный сигнал, проверьте правильность подключения всех телефонных линий факсимильный аппарат на сетевой розетке.• Проверьте с помощью другого телефона на линии в розетке, если нет тонального сигнала ответа станции, проверьте линию связи.
	Факсимильный вызов не будет автоматически отвечать	<ul style="list-style-type: none">• Убедитесь, что режим приема не "режим телефона". (Смотрите раздел 10.3.2 Выберите режим приема в "режим факса")

Не может принимать факсы	<ul style="list-style-type: none"> • Убедитесь, что факсимильный аппарат установлен в правильный режим приема. (Смотрите раздел 10.3.2 Выберите режим приема в “выбор режима приема”) • Если есть помехи телефонной линии, попробуйте установить совместимости с VoIP. (Смотрите раздел 10.3.3 Выберите режим приема в “настройка совместимости”) 	
Неисправность приема факса	<p>Полученный факс содержит пробелы или плохое качество</p>	<ul style="list-style-type: none"> • Телефакс может быть неисправен. • Шум телефонной линии может привести к ошибкам строки. • Проводить копирование, проверьте оборудование. • Картридж с тонером достиг предполагаемого срока эксплуатации. Замена картриджа с тонером (см "Замена картриджа с тонером" раздела 13.2.2).
Удалось получить но нет печати	<ul style="list-style-type: none"> • Определить низкое ли количество порошка, замените картридж. • В настройках приема, открыть “продолжения печати печать при низком количестве порошка”. 	
Обработка входящих вызовов	<ul style="list-style-type: none"> • Если под режимом телефона, нажмите кнопку Запуск и повесьте трубку немедленно. • Если отвечать на телефонные звонки на дополнительный телефон, нажмите трехзначный код приема факсов (настройка по умолчанию * 90). Когда аппарат ответит факс, повесьте трубку. 	
Неисправность отправки факса	Невозможно набрать номер	<ul style="list-style-type: none"> • Проверьте правильность подключения кабеля питания. • Проверьте подключение телефона. • Изменение установки (импульсный/ тональный сигнал). По поддержке телефонной линии коммутируемого доступа, установите в настройках передачи факсов.
Низкое качество передачи файлов	<ul style="list-style-type: none"> • Сделайте копию для проверки работы сканера факсимильного аппарата является ли нормальным. • Измените разрешения для передачи. 	
Подтверждение по факсу отчеты "отказе связи"	<ul style="list-style-type: none"> • Существует, вероятно, временный шум или помехи на телефонной линии. 14.5. Повторно отправить факса • После попытки параметры совместимости для 	

VoIP, повторно передаются. (Смотрите [раздел 10.3.3](#) Выберите режим приема в "настройка совместимости")

- Если проблема не устранена, пожалуйста, проверьте телефонную линию.

15. Структура меню

Вы можете использовать меню Структура меню на панели принтера, чтобы помочь вам понять различные функции и настройки, напечатать следующие шаги:

1. Нажмите кнопку "Меню" для входа в экран "Меню Настройки".
2. С помощью кнопок стрелками "▲" или "▼" выбор "отчет информации".
3. Нажмите "OK", а затем клавишу со стрелками "▲" или "▼" Выбор параметр "Структура меню печати".
4. Нажмите "OK" для печати.

16. Технические характеристики продукта

 **Примечание:** • Значения характеристик немного отличаются для различных моделей принтеров с различными функциями. Кроме того, характеристики устройства отличаются в разных странах и регионах.
• Эти значения основаны на исходных данных. Последние сведения о технических характеристиках см. на веб-сайте: www.pantum.com.

16.1. Обзор технических характеристик

Размеры(Ш*Г*В)	M6700 Series:415*365*310 мм
	M6800/M7100/M7200 Series: 415*360*352 мм
Вес (не включает в себя картридж и упаковка)	M6800/M7100/M7200 Series:9.5кг
	M6800/M7100/M7200 Series:10кг
Условия печати	Температурный диапазон печати:10-32 (5-35)°C
	Влажный диапазон печати:20%RH~80%RH
Напряжение питания	Модель 110 В:100–127 В переменного тока, 50Гц/60 Гц, 9А
	Модель 220 В:220–240 В переменного тока, 50Гц/60 Гц,4.5А
шум (уровень звукового давления)	Печать / сканирование: ≤52dB (A)
	Ожидание: ≤30дб(А)
	Беззвучный режим: ≤46 дб(А)
Вход в режим ожидания в сети	5 минуту
Потребление электроэнергии	Ожидание сети: ≤2.8W
	Ожидание: ≤45W
	Выключен: ≤0.5W
	ТЕС: отвечает требованиям рейтинга энергоэффективности Китая
Операционная система	Microsoft Windows XP/ Windows Vista/ Windows 7/ Windows 8/ Windows 8.1/ Windows 10/Windows 11/ Windows Server 2008/ Windows Server 2012(32/64 bit)
	macOS 10.9/10.10/10.11/10.12/10.13/10.14/10.15/11.6/12.1
	Linux (Ubuntu 14.04/ Ubuntu 16.04/ Ubuntu 18.04/Ubuntu 20.04)
	iOS 11.0-16.0
	Android 6.0-12.0
	HarmonyOS 2.0-3.0
Интерфейс связи	Высокоскоростной USB 2.0
	IEEE802.3 10Base-T/100Base-Tx
	IEEE802.11b/g/n (поддерживаетWPS)

16.2. Характеристики печати

Скорость печати	Смотрите раздел 1.1
Время печати первой страницы	≤8.5с
Язык печати	Смотрите раздел 1.1

16.3. Характеристики копирования

Скорость копирования	30cpm(A4)/33cpm(Letter)
FCOT	Flatbed ADF <12с
Максимальное число страниц непрерывной печати	99 страниц
Коэффициент масштаба	25%~400%
Другие функции копирования	Копирование удостоверения, копирование квитанций, N копий на листе, клон копии

16.4. Характеристики сканирования

Тип сканирования	Планшет+ADF
Максимальный размер сканирования	Планшет: 216×297 мм ADF: 216×356 мм
Chromoscan	Да
Функция вывода сканирования	Сканирование в E-mail, PC, FTP, U диск

16.5. Характеристики факса (Применимо к оборудованию с функциями факса)

Тип факса	Черно-белое
Скорость модема	33,6 кбит/с
Память факса	650 страниц
Кодирование	MH/MR/MMR/JBIG
Совместимость	ITU-T sg3/ECM
Другие функции факса	"ПК-факс" (Отправка), "Фильтр факсов", "Груп.отправка", "Переад.на факс", "Быстрый набор", "Груп.набор", "Отлож.отправку", "Автоматический повторный набор", "Автоматическое получение", "Автоматическое сжатие", "Мобильный факс"
Среда	PSTN、PBX、VOIP

PANTUM