

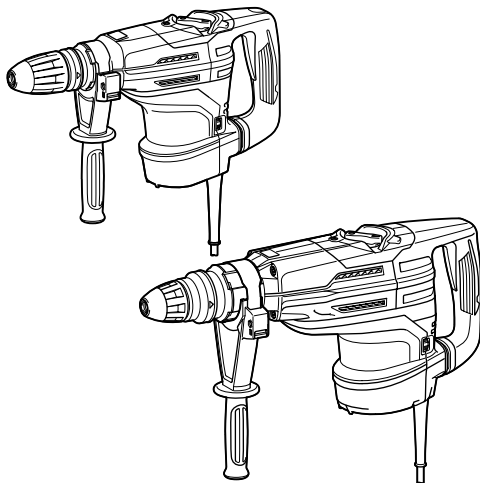

RUS Перфоратор

РУКОВОДСТВО ПО ЭКСПЛУАТАЦИИ

HR4003C
HR4013C
HR5202C
HR5212C



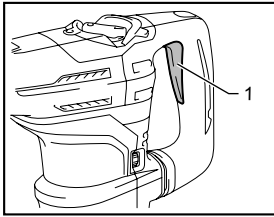

1 014028

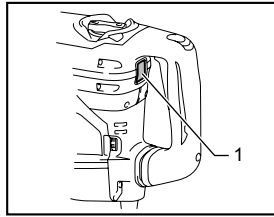

2 014880

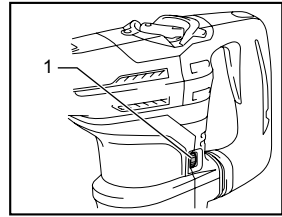

3 014029

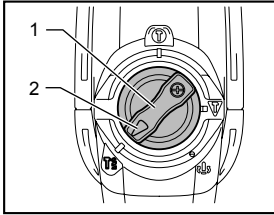

4 014022

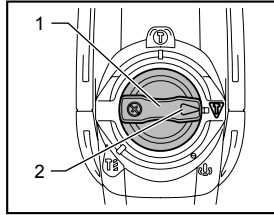

5 014024

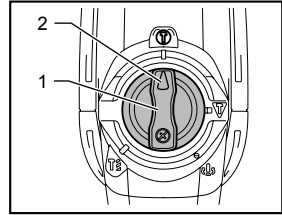

6 014023

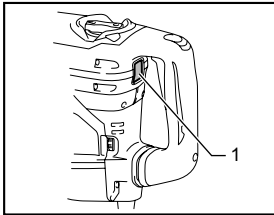

7 014880

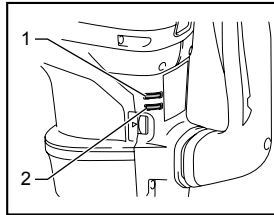

8 014032

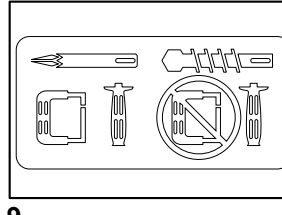

9 003139

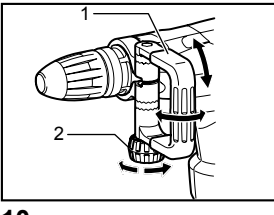

10 014034

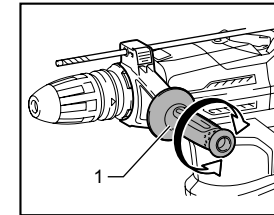

11 014027

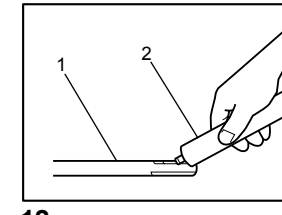

12 003150

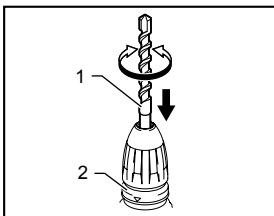

13 014878

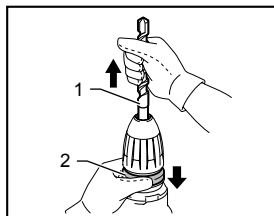

14 014879

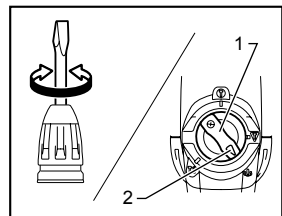

15 014090

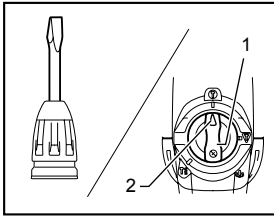

16 014091

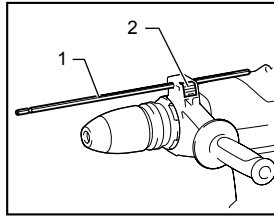

17 014033

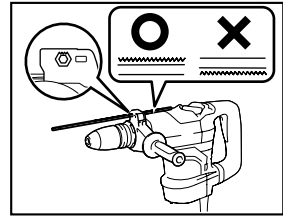

18 014135

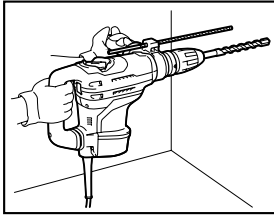

19 014030

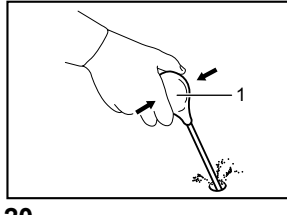

20 002449

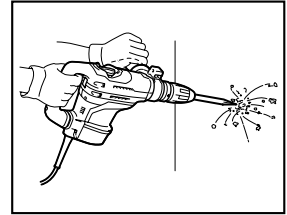

21 014031

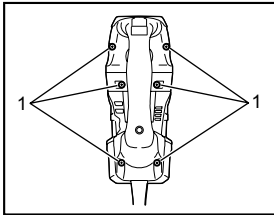

22 014035

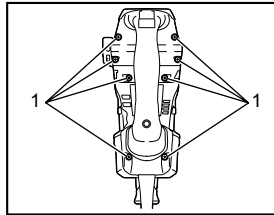

23 014037

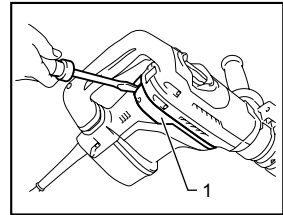

24 014075

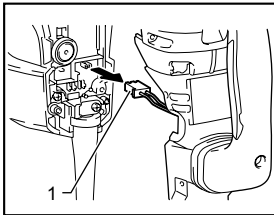

25 014036

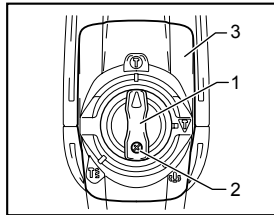

26 014038

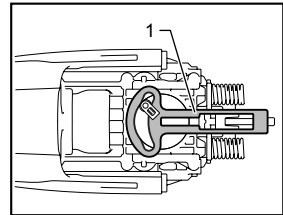

27 014039

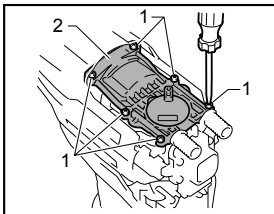

28 014092

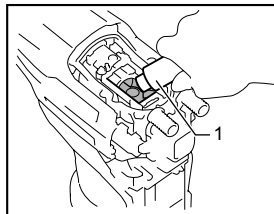

29 014041

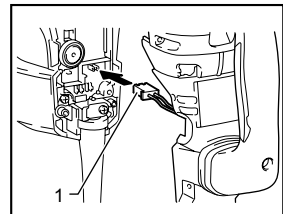

30 014042

РУССКИЙ ЯЗЫК (Оригинальная инструкция)

Объяснения общего плана

1-1. Курковый выключатель	10-1. Боковая ручка	17-2. Кнопка блокировки
2-1. Кнопочный выключатель	10-2. Гайка зажима	20-1. Груша для выдувки
3-1. Регулировочный диск	11-1. Боковая ручка	22-1. Винты
4-1. Рычаг изменения	12-1. Хвостовик биты	23-1. Винты
4-2. Указатель	12-2. Смазка биты	24-1. Ограждение
5-1. Рычаг изменения	13-1. Бита	25-1. Разъем
5-2. Указатель	13-2. Фиксатор	26-1. Рычаг изменения
6-1. Рычаг изменения	14-1. Бита	26-2. Винт
6-2. Указатель	14-2. Фиксатор	26-3. Кожух крышки ручки
7-1. Кнопочный выключатель	15-1. Рычаг изменения	27-1. Контрольная пластина
8-1. Индикаторная лампа включения питания (зеленая)	15-2. Указатель	28-1. Винты
8-2. Лампа индикатор обслуживания (красная)	16-1. Рычаг изменения	28-2. Крышка ручки
	16-2. Указатель	29-1. Смазка для молотка
	17-1. Глубиномер	30-1. Разъем

ТЕХНИЧЕСКИЕ ХАРАКТЕРИСТИКИ

Модель		HR4003C	HR4013C	HR5202C	HR5212C
Производительность	Сверло с твердосплавной пластиной	40 мм		52 мм	
	Колонковое долото	105 мм		160 мм	
Число оборотов без нагрузки (мин ⁻¹)		250 - 500		150 - 310	
Ударов в минуту		1 450 - 2 900		1 100 - 2 250	
Общая длина		479 мм		599 мм	
Вес нетто		6,2 кг	6,8 кг	10,9 кг	11,9 кг
Класс безопасности		II/II			

- Благодаря нашей постоянно действующей программе исследований и разработок, указанные здесь технические характеристики могут быть изменены без предварительного уведомления.
- Технические характеристики могут различаться в зависимости от страны.
- Масса в соответствии с процедурой EPTA 01/2003

ENE044-1

Назначение

Данный инструмент предназначен для ударного сверления кирпича, бетона и камня, а также для долбления.

ENF002-2

Питание

Подключайте данный инструмент только к тому источнику питания, напряжение которого соответствует напряжению, указанному на паспортной табличке. Инструмент предназначен для работы от источника однофазного переменного тока. Он имеет двойную изоляцию и поэтому может подключаться к розеткам без заземления.

ENG905-1

Шум

Типичный уровень взвешенного звукового давления (A), измеренный в соответствии с EN60745:

Модель HR4003C, HR4013C

Уровень звукового давления (L_{pA}): 92 дБ (A)
Уровень звуковой мощности (L_{WA}): 103 дБ (A)
Погрешность (K): 3 дБ (A)

Модель HR5202C

Уровень звукового давления (L_{pA}): 99 дБ (A)
Уровень звуковой мощности (L_{WA}): 110 дБ (A)
Погрешность (K): 3 дБ (A)

Модель HR5212C

Уровень звукового давления (L_{pA}): 98 дБ (A)
Уровень звуковой мощности (L_{WA}): 109 дБ (A)
Погрешность (K): 3 дБ (A)

Используйте средства защиты слуха

ENG900-1

Вибрация

Суммарное значение вибрации (сумма векторов по трем осям) определяется по следующим параметрам EN60745:

Модель HR4003C

Рабочий режим : функция рубки зубилом с использованием боковой ручки
Распространение вибрации ($a_{h,CHeg}$): 9,0 м/с²
Погрешность (K): 1,5 м/с²

Рабочий режим: обработка долотом с использованием боковой рукоятки
 Распространение вибрации ($a_{h,CHeq}$): 9,0 м/с²
 Погрешность (K): 1,5 м/с²

Рабочий режим: сверление с перфорацией в бетоне
 Распространение вибрации ($a_{h,HD}$): 10,0 м/с²
 Погрешность (K): 1,5 м/с²

Модель HR4013C

Рабочий режим : функция рубки зубилом с использованием боковой ручки
 Распространение вибрации ($a_{h,CHeq}$): 4,5 м/с²
 Погрешность (K): 1,5 м/с²

Рабочий режим: обработка долотом с использованием боковой рукоятки
 Распространение вибрации ($a_{h,CHeq}$): 4,5 м/с²
 Погрешность (K): 1,5 м/с²

Рабочий режим: сверление с перфорацией в бетоне
 Распространение вибрации ($a_{h,HD}$): 5,0 м/с²
 Погрешность (K): 1,5 м/с²

Модель HR5202C

Рабочий режим : функция рубки зубилом с использованием боковой ручки
 Распространение вибрации ($a_{h,CHeq}$): 10,5 м/с²
 Погрешность (K): 1,5 м/с²

Рабочий режим: обработка долотом с использованием боковой рукоятки
 Распространение вибрации ($a_{h,CHeq}$): 10,5 м/с²
 Погрешность (K): 1,5 м/с²

Рабочий режим: сверление с перфорацией в бетоне
 Распространение вибрации ($a_{h,HD}$): 17,0 м/с²
 Погрешность (K): 1,5 м/с²

Модель HR5212C

Рабочий режим : функция рубки зубилом с использованием боковой ручки
 Распространение вибрации ($a_{h,CHeq}$): 7,0 м/с²
 Погрешность (K): 1,5 м/с²

Рабочий режим: обработка долотом с использованием боковой рукоятки
 Распространение вибрации ($a_{h,CHeq}$): 8,0 м/с²
 Погрешность (K): 1,5 м/с²

Рабочий режим: сверление с перфорацией в бетоне
 Распространение вибрации ($a_{h,HD}$): 9,0 м/с²
 Погрешность (K): 1,5 м/с²

• Заявленное значение распространения вибрации измерено в соответствии со стандартной методикой испытаний и может быть использовано для сравнения инструментов.

• Заявленное значение распространения вибрации можно также использовать для предварительных оценок воздействия.

⚠ ПРЕДУПРЕЖДЕНИЕ:

• Распространение вибрации во время фактического использования электроинструмента может отличаться от заявленного значения в зависимости от способа применения инструмента.

• Обязательно определите меры безопасности для защиты оператора, основанные на оценке воздействия в реальных условиях использования (с учетом всех этапов рабочего цикла, таких как выключение инструмента, работа без нагрузки и включение).

ENH101-17

Только для европейских стран

Декларация о соответствии ЕС

Makita заявляет, что следующее устройство (устройства):

Обозначение устройства:

Перфоратор

Модель / тип: HR4003C, HR4013C, HR5202C, HR5212C

Соответствует (-ют) следующим директивам ЕС:
 2006/42/EC

Изготовлены в соответствии со следующим стандартом или нормативными документами:
 EN60745

Технический файл в соответствии с документом 2006/42/EC доступен по адресу:

Makita, Jan-Baptist Vinkstraat 2, 3070, Belgium

22.10.2013



000331

Ясуси Фукайа (Yasushi Fukaya)

Директор

Makita, Jan-Baptist Vinkstraat 2, 3070, Belgium

Общие рекомендации по технике безопасности для электроинструментов

⚠ ПРЕДУПРЕЖДЕНИЕ Ознакомьтесь со всеми инструкциями и рекомендациями по технике безопасности. Невыполнение инструкций и рекомендаций может привести к поражению электротоком, пожару и/или тяжелым травмам.

Сохраните брошюру с инструкциями и рекомендациями для дальнейшего использования.

GEB007-7

ПРАВИЛА ТЕХНИКИ БЕЗОПАСНОСТИ ПРИ ОБРАЩЕНИИ С ПЕРФОРАТОРОМ

1. Пользуйтесь средствами защиты органов слуха. Воздействие шума может привести к потере слуха.
2. Используйте дополнительную ручку (если входит в комплект инструмента). Утрата контроля над инструментом может привести к травме.
3. Если при выполнении работ существует риск контакта режущего инструмента со скрытой электропроводкой или собственным шнуром питания, держите электроинструмент за специально предназначенные изолированные поверхности. Контакт с проводом под напряжением приведет к тому, что металлические детали инструмента также будут под напряжением, что приведет к поражению оператора электрическим током.
4. Надевайте защитную каску, защитные очки и/или защитную маску. Обычные или солнцезащитные очки НЕ являются защитными очками. Также настоятельно рекомендуется надевать противопылевую респиратор и перчатки с толстыми подкладками.
5. Перед выполнением работ убедитесь в надежном креплении биты.
6. При нормальной эксплуатации инструмент может вибрировать. Винты могут раскрутиться, что приведет к поломке или несчастному случаю. Перед эксплуатацией тщательно проверяйте затяжку винтов.
7. В холодную погоду, или если инструмент не использовался в течение длительного периода времени, дайте инструменту

немного прогреться, включив его без нагрузки. Это размягчит смазку. Без надлежащего прогрева ударное действие будет затруднено.

8. При выполнении работ всегда занимайте устойчивое положение. При использовании инструмента на высоте убедитесь в отсутствии людей внизу.
9. Крепко держите инструмент обеими руками.
10. Руки должны находиться на расстоянии от движущихся деталей.
11. Не оставляйте работающий инструмент без присмотра. Включайте инструмент только тогда, когда он находится в руках.
12. При выполнении работ не направляйте инструмент на кого-либо, находящегося в месте выполнения работ. Бита может выскочить и привести к травме других людей.
13. Сразу после окончания работ не прикасайтесь к бите или к деталям в непосредственной близости от нее. Бита может быть очень горячей, что приведет к ожогам кожи.
14. Некоторые материалы могут содержать токсичные химические вещества. Примите соответствующие меры предосторожности, чтобы избежать вдыхания или контакта с кожей таких веществ. Соблюдайте требования, указанные в паспорте безопасности материала.

СОХРАНИТЕ ДАННЫЕ ИНСТРУКЦИИ.

⚠ ПРЕДУПРЕЖДЕНИЕ:

НЕ ДОПУСКАЙТЕ, чтобы удобство или опыт эксплуатации данного устройства (полученный от многократного использования) доминировали над строгим соблюдением правил техники безопасности при обращении с этим устройством. **НЕПРАВИЛЬНОЕ ИСПОЛЬЗОВАНИЕ** инструмента или несоблюдение правил техники безопасности, указанных в данном руководстве, может привести к тяжелой травме.

ОПИСАНИЕ ФУНКЦИОНИРОВАНИЯ

⚠ ПРЕДУПРЕЖДЕНИЕ:

- Перед проведением регулировки или проверки работы инструмента всегда проверяйте, что инструмент выключен, а шнур питания вынут из розетки.

Действие выключателя

⚠ ПРЕДУПРЕЖДЕНИЕ:

- Перед включением инструмента в розетку, всегда проверяйте, что триггерный переключатель работает надлежащим образом и возвращается в положение "ВЫКЛ", если его отпустить.

Триггерный переключатель



Данный переключатель действует при установке инструмента в режимах действия с символами  и .

Рис.1

Для запуска инструмента просто нажмите триггерный переключатель. Отпустите триггерный переключатель для остановки.

Кнопочный выключатель



Данный выключатель используется во время настройки инструмента в режиме с символом .

Рис.2

Когда инструмент находится в режиме с символом , кнопочный выключатель выступает и горит красным цветом.

Для включения инструмента нажмите на кнопочный выключатель. Индикатор выключателя загорится зеленым цветом.

Для выключения инструмента снова нажмите на кнопочный выключатель.

Изменение скорости

Рис.3

Количество оборотов и ударов в минуту можно установить поворотом регулировочного диска. Диск снабжен метками - от 1 (самая низкая скорость) до 5 (максимальная скорость).

Ниже приведена таблица, на которой указано соотношение между числовыми метками на регулировочном диске и количеством оборотов/ударов в минуту.

Для модели HR4003C, HR4013C

Число на регулировочном диске	Оборотов в минуту	Ударов в минуту
5	500	2 900
4	470	2 700
3	380	2 150
2	290	1 650
1	250	1 450

014134

Для модели HR5202C, HR5212C

Число на регулировочном диске	Оборотов в минуту	Ударов в минуту
5	310	2 250
4	290	2 100
3	230	1 700
2	180	1 300
1	150	1 100

014872

Только для моделей HR4013C, HR5212C

Примечание:

- Количество ударов в минуту без нагрузки сокращается по сравнению с количеством ударов с нагрузкой. Это объясняется стремлением снизить вибрацию при работе без нагрузки и не является признаком неисправности. При сверлении бетона количество ударов в минуту увеличивается и достигает показателя, указанного в таблице. При низкой температуре и повышении вязкости смазки данная функция инструмента может не работать даже при работающем электродвигателе.

⚠ ПРЕДУПРЕЖДЕНИЕ:

- Если инструмент используется в течение длительного времени на небольшой скорости, может возникнуть перегрузка электромотора, при этом инструмент может выйти из строя.
- Диск регулировки скорости можно поворачивать только до цифры 5 и обратно до 1. Не пытайтесь повернуть его дальше 5 или 1, так как функция регулировки скорости может выйти из строя.

Выбор режима действия

⚠ ПРЕДУПРЕЖДЕНИЕ:

- Не поворачивайте ручку при работающем инструменте. Это приведет к повреждению инструмента.
- Во избежание ускоренного износа механизма переключения режима его рычаг всегда должен быть установлен строго в одно из рабочих положений.

Режим сверления с ударным действием

Рис.4

Для сверления бетона, кирпичной кладки и т.п. переведите рычаг изменения режима на символ . Используйте биты с наконечником из карбида вольфрама.

Ударный режим (режим триггерного переключателя)

Рис.5

Для долбления, скалывания или разрушения конструкций переведите рычаг изменения режима на символ . Используйте пирамидальное долото, слесарное зубило, резец и т.п.

Ударный режим (режим кнопочного выключателя)

Рис.6



Для длительного долбления, скалывания или разрушения конструкций переведите рычаг изменения режима на символ .

Рис.7

Кнопочный выключатель выступает и горит красным цветом.

Используйте пирамидальное долото, слесарное зубило, резец и т.п.

Примечание:

- При использовании инструмента в режиме с символом  триггерный переключатель блокируется, и действует только кнопочный выключатель.

Ограничитель крутящего момента

Ограничитель крутящего момента срабатывает, когда значение крутящего момента достигает определенного уровня. При этом привод выходного вала отсоединяется от электродвигателя. В результате бита перестает вращаться.

ПРЕДУПРЕЖДЕНИЕ:

- При срабатывании ограничителя крутящего момента немедленно выключите инструмент. Это поможет предотвратить преждевременный износ инструмента.

Индикаторная лампа

Рис.8

Зеленая индикаторная лампа включения светится при включении инструмента в сеть. Если индикаторная лампа не загорелась, возможно повреждение сетевого шнура или контроллера.

Если индикаторная лампа горит, а инструмент не запускается даже при его включении, то: либо износились угольные щетки, либо неисправен контроллер или переключатель ВКЛ./ВЫКЛ. электродвигателя.

Если проявляются какие-либо из перечисленных признаков, немедленно прекратите эксплуатацию

инструмента и обратитесь в местный сервисный центр.

Сервисная индикаторная лампа красного цвета загорается при значительном износе щеток, указывая на необходимость выполнения технического обслуживания инструмента. По истечении определенного времени использования электродвигатель автоматически выключается.

МОНТАЖ

ПРЕДУПРЕЖДЕНИЕ:

- Перед проведением каких-либо работ с инструментом всегда проверяйте, что инструмент выключен, а шнур питания вынут из розетки.

Боковая рукоятка

Рис.9

ПРЕДУПРЕЖДЕНИЕ:

- Используйте боковую рукоятку только при расщеплении, скоблении или разрушении. Не используйте ее при сверлении в бетоне, камне и т.д. При сверлении удерживать инструмент с боковой рукояткой невозможно.

Рис.10

Боковую рукоятку можно поворачивать на 360° по вертикали и закреплять в любом необходимом положении. Она также крепится в восьми различных положениях в обоих направлениях по горизонтали. Просто ослабьте зажимную гайку и поверните боковую рукоятку в необходимое положение. Затем крепко затяните зажимную гайку.

Боковая ручка

ПРЕДУПРЕЖДЕНИЕ:

- Всегда пользуйтесь боковой рукояткой для обеспечения безопасной работы при сверлении в бетоне, камне и т.д.

Рис.11

Боковая рукоятка может поворачиваться в любую сторону, что упрощает использование инструмента во всех положениях. Ослабьте крепление боковой рукоятки, повернув ее против часовой стрелки, затем установите ее в нужное положение и закрепите путем поворота рукоятки по часовой стрелке.

Установка или снятие биты

Рис.12

Очистите хвостовик биты и нанесите смазку для бит перед ее установкой.

Рис.13

Вставьте биты в инструмент. Поверните биты, толкая ее вниз, до тех пор, пока не будет обеспечено сцепление.

Если утопить биту не удастся, извлеките ее. Несколько раз потяните фиксатор книзу. После этого снова вставьте биту. Поверните биту и нажмите, чтобы зафиксировать ее.

После установки всегда проверяйте надежность крепления биты, попытайтесь вытащить ее.

Рис.14

Чтобы вынуть биту, потяните фиксатор книзу до упора и извлеките биту.

Угол биты (при расщеплении, скоблении или разрушении)

Рис.15



Биту можно закрепить под 24 различными углами. Для изменения угла установки биты поверните рычаг переключения таким образом, чтобы указатель располагался напротив символа «». Поверните биту на необходимый угол.

Рис.16

Поверните рычаг переключения таким образом, чтобы указатель располагался напротив символа «». Затем, слегка повернув биту, убедитесь, что она надежно закреплена.

Глубиномер

Рис.17

Глубиномер удобен при сверлении отверстий одинаковой глубины.

Нажмите и удерживайте кнопку фиксации и вставьте глубиномер в шестигульное отверстие.

Рис.18

Убедитесь, что зубчатая сторона глубиномера направлена на маркировку.

Отрегулируйте глубиномер, перемещая его назад и вперед и удерживая нажатой кнопку фиксации. После выполнения регулировки отпустите кнопку фиксации, чтобы заблокировать глубиномер.

Примечание:

- Глубиномер нельзя использовать в месте, где глубиномер ударяется о корпус редуктора/двигателя.

ЭКСПЛУАТАЦИЯ

ПРЕДУПРЕЖДЕНИЕ:

- Убедитесь, что заготовка закреплена и находится в устойчивом положении. Разлетающиеся частицы могут нанести травму.
- Не пытайтесь силой вытянуть застрявший инструмент даже в случае заклинивания биты. Утрата контроля над инструментом может привести к травме.

Сверление с ударным действием

Рис.19

Переведите рычаг переключения в положение символа «».

Расположите биту в желаемом положении в отверстии, затем нажмите триггерный переключатель.

Не прилагайте излишних усилий к электроинструменту. Небольшое усилие на инструмент приводит к лучшим результатам. Удерживайте инструмент на месте и не допускайте его соскальзывания с места выполнения отверстия. При забивании отверстия стружкой или частицами не увеличивайте давления на инструмент. Вместо этого дайте инструменту поработать вхолостую и затем частично вытащите биту из отверстия. Повторите это действие несколько раз для очистки отверстия от стружки и затем продолжите сверление.

ПРЕДУПРЕЖДЕНИЕ:

- В момент, когда инструмент/бита начинают выходить из материала при завершении отверстия или когда отверстие забивается стружкой или частицами, а также при попадании на пруток арматуры при сверлении бетона, возникает огромное мгновенное усилие на инструмент/биту. Всегда используйте боковую рукоятку (дополнительную) и во время работы крепко держите инструмент за боковую рукоятку и ручку с выключателем. Всегда занимайте устойчивое положение. Несоблюдение этой рекомендации может привести к потере контроля над инструментом и возможной серьезной травме.



Груша для продувки (дополнительная принадлежность)

Рис.20

После сверления отверстия воспользуйтесь грушей для продувки, чтобы выдуть пыль из отверстия.

Расщепление/Скобление/Разрушение

Рис.21

Установите рычаг переключения в положение «» или «».

Держите инструмент обеими руками. Включите инструмент и немного надавите на него, чтобы он не подпрыгнул вверх без надлежащего контроля. Излишнее давление на инструмент не способствует повышению эффективности.

ТЕХОБСЛУЖИВАНИЕ

ПРЕДУПРЕЖДЕНИЕ:

- Перед проверкой или проведением техобслуживания убедитесь, что инструмент выключен, а штекер отсоединен от розетки.

- Запрещается использовать бензин, лигроин, растворитель, спирт и т.п. Это может привести к изменению цвета, деформации и появлению трещин.

Смазка

⚠ ПРЕДУПРЕЖДЕНИЕ:

- Эту процедуру обслуживания следует выполнять только в уполномоченных сервис-центрах Makita.
- Не выполняйте смазку сразу после выполнения работ – дождитесь, пока инструмент остынет. В противном случае возможно получение ожогов кожи.

Инструмент не требует почасовой или ежедневной смазки, благодаря имеющейся в нем системе смазки. Однако, периодически требуется заменять смазку и угольные щетки для обеспечения длительного срока службы инструмента.

Рис.22

(Для моделей HR4003C, HR5202C) Ослабьте шесть винтов и снимите ручку.

Рис.23

Рис.24

(Для моделей HR4013C, HR5212C) Ослабьте восемь винтов. Снимите ограждение, как показано на рисунке. Затем снимите ручку.

Рис.25

Потянув за разъем, отсоедините его.

Рис.26

Открутите винты и снимите рычаг переключения. Снимите кожух крышки ручки.

Рис.27

Снимите панель управления.

Рис.28

Ослабьте шесть винтов и снимите крышку кривошипа. Положите инструмент на стол битой вверх. При этом старая смазка соберется внутри корпуса кривошипа.

Рис.29

Протрите внутренние поверхности от старой смазки и нанесите новую смазку:

Для модели HR4003C, HR4013C: 30г

Для модели HR5202C, HR5212C: 60г

Используйте только оригинальную смазку Makita для молотка (поставляется отдельно). Заполнение большим количеством смазки может ухудшить ударное воздействие или повредить инструмент. Заполните только указанное количество смазки.

Установите на место все ранее снятые детали.

Рис.30

Подключите разъем и установите на место ручку.

Примечание:

Обратите внимание, что используются винты различной длины.

ПРИМЕЧАНИЕ

- При установке крышки ручки не затягивайте винты слишком сильно. Это может привести к поломке, так как крышка изготовлена из полимера.
- Соблюдайте осторожность, чтобы не повредить разъем или токопроводящие проводники, особенно во время удаления старой смазки и установки рукоятки.

Для обеспечения БЕЗОПАСНОСТИ и НАДЕЖНОСТИ оборудования ремонт, любое другое техобслуживание или регулировку необходимо производить в уполномоченных сервис-центрах Makita, с использованием только сменных частей производства Makita.

ДОПОЛНИТЕЛЬНЫЕ ПРИНАДЛЕЖНОСТИ

⚠ ПРЕДУПРЕЖДЕНИЕ:

- Эти принадлежности или насадки рекомендуется использовать вместе с вашим инструментом Makita, описанным в данном руководстве. Использование каких-либо других принадлежностей или насадок может представлять опасность получения травм. Используйте принадлежность или насадку только по указанному назначению.

Если вам необходимо содействие в получении дополнительной информации по этим принадлежностям, свяжитесь со своим местным сервис-центром Makita.

- Биты с твердосплавной режущей пластиной SDS-MAX
- Пирамидальное долото SDS-MAX
- Слесарное зубило SDS-MAX
- Зубило для скобления SDS-MAX
- Лопата для глины SDS-MAX
- Смазка для молотка
- Смазка биты
- Боковая рукоятка
- Боковая ручка
- Глубиномер
- Груша для продувки
- Защитные очки
- Чемодан для переноски
- Крепление пылеуловителя

Примечание:

- Некоторые элементы списка могут входить в комплект инструмента в качестве стандартных приспособлений. Они могут отличаться в зависимости от страны.

Makita Jan-Baptist Vinkstraat 2, 3070, Belgium
Makita Corporation Anjo, Aichi, Japan