

# ЖК-монитор Acer

Руководство пользователя

Copyright © 2017. Acer Incorporated.  
All Rights Reserved.

Acer LCD Monitor User's Guide  
Original Issue: 11/2017

Changes may be made periodically to the information in this publication without obligation to notify any person of such revisions or changes. Such changes will be incorporated in new editions of this manual or supplementary documents and publications. This company makes no representations or warranties, either expressed or implied, with respect to the contents hereof and specifically disclaims the implied warranties of merchantability or fitness for a particular purpose.

Record the model number, serial number, purchase date and place of purchase information in the space provided below. The serial number and model number are recorded on the label affixed to your computer. All correspondence concerning your unit should include the serial number, model number and purchase information.

No part of this publication may be reproduced, stored in a retrieval system, or transmitted, in any form or by any means, electronically, mechanically, by photocopy, recording or otherwise, without the prior written permission of Acer Incorporated.

Acer LCD Monitor User's Guide

Model number: \_\_\_\_\_

Serial number: \_\_\_\_\_

Date of purchase: \_\_\_\_\_

Place of purchase: \_\_\_\_\_

Acer and the Acer logo are registered trademarks of Acer Incorporated. Other companies' product names or trademarks are used herein for identification purposes only and belong to their respective companies.

# Особые замечания по ЖК-мониторам

Перечисленные ниже явления являются нормой и не указывают на неисправность.

- Из-за характера люминесцентного излучения во время первоначального использования экран может мигать. Выключите выключатель питания и затем снова включите его, чтобы убедиться, что экран перестал мигать.
- В зависимости от используемого рисунка рабочего стола на экране можно заметить неравномерное распределение яркости.
- ЖК-экран имеет 99,99% или более действующих пикселей. Допускается наличие не более 0,01% дефектов, таких как несветящийся или постоянно светящийся пиксел.
- Из-за свойств ЖК-экрана, если одно и то же изображение отображается в течение нескольких часов, то после смены изображения на экране может остаться остаточное изображение. В этом случае экран медленно восстановится через несколько часов после изменения изображения или выключения выключателя питания.

## Информация, касающаяся безопасности и удобства использования

### Инструкции по технике безопасности

Внимательно прочитайте настоящие инструкции. Сохраните настоящий документ для использования в будущем.

Следуйте всем предупреждениям и указаниям, имеющимся на данном изделии.

### Очистка монитора

При очистке монитора следует неукоснительно соблюдать приведенные ниже указания.

- Перед очисткой всегда отключайте монитор от сети.
- Экран, переднюю и боковые панели корпуса следует протирать мягкой тканью.

### Подключение данного прибора к сети и отключение от сети

При подключении к сети и отключении от сети ЖК-монитора соблюдайте указания, приведенные ниже:

- Перед подключением кабеля питания к розетке переменного тока убедитесь, что монитор прикреплен к основанию.
- Перед подсоединением или отсоединением кабеля питания убедитесь, что ЖК-монитор и компьютер выключены.
- Если в системе используется несколько источников питания, отключите питание системы, отсоединив все кабели питания от электросети.

## Доступность

Убедитесь, что сетевая розетка, к которой подключен кабель питания, легко доступна и расположена максимально близко к оператору оборудования. При необходимости отключения питания оборудования необходимо обязательно отсоединять кабель питания от электрической розетки.

## Защите органов слуха

Для защиты органов слуха соблюдайте следующие рекомендации.

- Постепенно повышайте громкость, пока звук не будет слышен четко, на комфортном уровне и без искажения.
- Не увеличивайте уровень громкости, если уши уже к нему привыкли.
- Ограничьте время прослушивания музыки на высокой громкости.
- Не увеличивайте громкость, чтобы перекрыть шумы окружающей среды.
- Уменьшите громкость, если не слышите находящихся рядом людей.

## Предупреждения

- Не используйте данный прибор вблизи воды.
- Не допускается установка прибора на неустойчивые тележку, стойку или стол. Падение прибора может привести к его серьезному повреждению.
- Щели и отверстия предназначены для вентиляции прибора с целью обеспечения его надежной работы и предотвращения перегрева. Запрещается блокировать или перекрывать эти отверстия. Не блокируйте отверстия, располагая прибор на кровати, диване, ковре или других подобных поверхностях. Данный прибор нельзя располагать рядом с отопительным радиатором или нагревательным прибором или над ними, также нельзя устанавливать прибор в закрытом пространстве без обеспечения должной вентиляции.
- Не допускайте попадания каких-либо предметов внутрь прибора через щели в корпусе, т.к. они могут попасть на участки, находящиеся под напряжением, что может привести к возгоранию или поражению электрическим током. Не допускайте попадания какой-либо жидкости на прибор или внутрь него.
- Чтобы не допустить повреждения внутренних компонентов и предотвратить утечку батареи, не размещайте прибор на вибрирующих поверхностях.
- Не рекомендуется использовать прибор во время занятий спортом, тренировок или в других условиях, когда возможна вибрация, так как это может вызвать непредвиденное короткое замыкание или повреждение внутренних компонентов.

## Использование электропитания

- Этот прибор необходимо эксплуатировать при напряжении питания, указанном на паспортной табличке. Если характеристики электросети неизвестны, проконсультируйтесь с продавцом или местной компанией- поставщиком электроэнергии.
- Не допускайте, чтобы на кабеле питания находились посторонние предметы. Необходимо расположить прибор так, чтобы люди не могли наступить на кабель.
- При использовании удлинителя с этим прибором убедитесь, что общий номинальный ток подключенного оборудования не превышает номинального тока удлинителя. Кроме этого, убедитесь, что общий номинальный ток всех устройств, подключенных к электрической розетке, не превышает номинала предохранителя.

- Не перегружайте электрическую розетку, удлинитель или разветвитель, подключая слишком много устройств. Общая нагрузка системы не должна превышать 80% от номинала цепи. При использовании удлинителей нагрузка не должна превышать 80% входного номинального тока удлинителя.
- Сетевой кабель питания данного прибора оборудован трехконтактной вилкой с заземлением. Эта вилка может быть вставлена только в сетевую розетку с заземлением. Убедитесь, что электрическая розетка должным образом заземлена перед подсоединением к ней вилки кабеля питания. Не вставляйте вилку в незаземленную электрическую розетку. Для получения более подробной информации обратитесь к электрику.



.....

**Предупреждение! Контакт заземления является одним из элементов обеспечения безопасности. Использование не заземленной должным образом розетки может привести к поражению электрическим током.**



.....

**Примечание:** Кроме этого, контакт заземления обеспечивает хорошую защиту от непредсказуемых помех, создаваемых другими находящимися рядом электрическими устройствами, которые могут повлиять на работу данного изделия.

- Используйте данный прибор только с входящим в комплект поставки кабелем. При необходимости заменить кабель питания убедитесь, что новый кабель соответствует следующим требованиям: отсоединяемый, сертифицированный UL или CSA, тип SPT-2, номинальные ток и напряжение не менее 7 А и 125 В, утвержден VDE, максимальная длина 4,5 м (15 футов).

## Обслуживание прибора

Не пытайтесь самостоятельно ремонтировать прибор, так как при открытии или удалении крышки можно подвергнуться воздействию высокого напряжения или другим факторам риска. Любое сервисное обслуживание прибора должны выполнять только квалифицированные специалисты сервисной службы.

Отключите устройство от электросети и обратитесь к квалифицированному специалисту по ремонту в следующих случаях:

- кабель питания или вилка повреждены, порезаны или изношены;
- в прибор попала жидкость;
- прибор был подвержен воздействию дождя или влаги;
- прибор упал, или его корпус поврежден;
- наблюдаются очевидные нарушения работы прибора, свидетельствующие о необходимости технического обслуживания;
- прибора не работает надлежащим образом после выполнения всех инструкций по эксплуатации.



.....

**Примечание:** Производите регулировку только тех настроек, которые описаны в инструкциях по эксплуатации, так как неправильная регулировка других параметров может привести к повреждению прибора и необходимости вмешательства квалифицированного специалиста для восстановления нормального состояния прибора.

## Потенциально взрывоопасные среды

Находясь на территории с потенциально взрывоопасной атмосферой, выключите прибор и соблюдайте требования всех знаков и инструкций. В число потенциально взрывоопасных сред входят территории, где обычно рекомендуют выключать двигатель. Искра в такой среде может стать причиной взрыва или пожара и привести к травмам или смерти. Отключайте прибор около бензиновых колонок на станциях техобслуживания. Соблюдайте ограничения, касающиеся использования радиооборудования на складах и в зонах распределения горючего, химических заводах и в зонах, где ведутся взрывные работы. Зоны с потенциально взрывоопасной атмосферой часто, но не всегда, наглядно обозначены. В их число входят зоны под палубой судов, склады химических веществ и пункты их передачи, автомобили, использующие сжиженный углеводородный газ (например, бутан или пропан), и зоны, в атмосфере которых содержатся такие химические вещества или частицы, как мука, пыль или металлические порошки.

## Дополнительная информация о безопасности

Данный прибор и его модификации могут содержать мелкие детали. Храните их в недоступном для детей месте.

## Информация об утилизации вычислительной техники

Асер настойчиво выступает за защиту окружающей среды. Переработка материалов, вторичное использование и утилизация отработанного оборудования — один из главных приоритетов компании в стратегии снижения губительного воздействия на окружающую среду. Компания Асер осознает, что неизбежно влияет своей деятельностью на природу, а потому постоянно разрабатывает и внедряет наиболее эффективные процедуры для снижения такого воздействия. Для получения более подробной информации и помощи в утилизации посетите веб-сайт: <http://www.acergroup.com/public/Sustainability/>

Для получения дополнительной информации о возможностях и преимуществах продукции компании перейдите на веб-сайт [www.acer-group.com](http://www.acer-group.com).

## Указания по утилизации

Запрещается утилизировать данное электронное устройство с бытовым мусором. С целью сведения к минимуму загрязнения и обеспечения максимальной защиты окружающей среды устройство подлежит переработке. Для получения дополнительной информации о правилах, установленных Директивой по отходам электрического и электронного оборудования (WEEE), посетите веб-сайт <http://www.acergroup.com/public/Sustainability/>



## Заявление относительно пикселей на ЖК-экране

Данный ЖК-монитор изготовлен с применением высокоточных технологий. Однако, некоторые пиксели могут иногда срабатывать ошибочно или выглядеть как черные или красные точки. Это не оказывает влияния на записанное изображение и не является неисправностью.

Данный прибор поставляется с приведенными ниже функциями управления питанием.

- Активация спящего режима дисплея после 15 минут бездействия пользователя.
- Активация спящего режима дисплея после 30 минут бездействия пользователя.
- Выведение компьютера из спящего режима нажатием кнопки питания.

## Советы и рекомендации по удобному использованию

Пользователи компьютеров часто жалуются на напряжение глаз и головную боль после продолжительного использования монитора. Также пользователи подвержены риску причинения вреда здоровью после долгих часов работы за компьютером. Длительные периоды работы, неудачная поза, вредные привычки во время работы, стресс, неудовлетворительные условия труда, состояние здоровья пользователя и другие факторы сильно увеличивают риск причинения вреда здоровью.

Неправильное использование компьютера может вызвать кистевой туннельный синдром, тендинит, тендосиновит и другие скелетно-мышечные заболевания. В кистях рук, запястьях, руках, плечах, шее и спине могут появиться приведенные ниже симптомы:

- онемение или ощущение жжения или покалывания;
- ноющая боль, повышенная чувствительность или болезненность;
- боли, отек или дрожь;
- тугоподвижность или скованность;
- ощущение холода или слабость.

Если у вас наблюдаются подобные симптомы или другие периодические или постоянные нарушения и (или) боли, связанные с использованием компьютера, необходимо незамедлительно проконсультироваться с врачом и сообщить об этом в отдел охраны труда и здоровья вашей компании.

Ниже приведены рекомендации по более удобному использованию компьютера.

## Нахождение наиболее удобной зоны

Найдите наиболее удобную зону для работы, отрегулировав угол обзора монитора, используя подставку для ног или отрегулировав высоту сиденья кресла для максимального удобства.

Выполняйте приведенные ниже рекомендации:

- не находитесь слишком долго в одном и том же положении;
- старайтесь не сутулиться вперед и не отклоняться назад;
- периодически вставайте и ходите, чтобы снять напряжение мышц ног.

## Забота о зрении

Долгие часы работы за монитором, ношение несоответствующих очков или контактных линз, яркий свет в глаза, чрезмерное освещение помещения, плохая фокусировка экрана, очень мелкие шрифты и низкая контрастность изображений могут вызвать напряжение зрения. Ниже приведены рекомендации по снижению напряжения зрения.

### Глаза

- Часто давайте отдых глазам.
- Регулярно давайте глазам отдых, отводя их от монитора и направляя взгляд на удаленную точку.
- Чаще моргайте для увлажнения глаз.

### Дисплей

- Содержите дисплей в чистоте.
- Держите голову на уровне выше верхнего края дисплея, чтобы глаза смотрели вниз, когда взгляд направлен на середину дисплея.
- Отрегулируйте яркость и (или) контрастность дисплея для удобства работы текст должен быть хорошо читаемым, а рисунки – четкими.
- Предотвращение появления бликов и отражений на дисплее:
  - расположите дисплей боком к окну или другому источнику света;
  - уменьшите освещение в помещении с помощью занавесок, штор или жалюзи;
  - используйте направленный свет;
  - измените угол обзора дисплея;
  - используйте антибликовый фильтр;
  - используйте козырек для дисплея, например кусок картона, укрепленный над верхним передним краем дисплея;
- избегайте неподходящей настройки угла обзора дисплея.
- старайтесь длительное время не смотреть на источники яркого света, например, открытые окна.

## Приобретение полезных привычек во время работы

Приобретение полезных привычек для более удобного и эффективного использования компьютера:

- часто и регулярно делайте короткие перерывы;
- выполняйте упражнения по растяжке мышц;
- как можно чаще выходите на свежий воздух;
- регулярно занимайтесь гимнастикой и укрепляйте здоровье.
- Во избежание повреждения монитора, не поднимайте его за основание.





**Acer Incorporated**  
8F, 88, Sec. 1, Xintai 5th Rd., Xizhi  
New Taipei City 221, Taiwan

## Declaration of Conformity

We,

**Acer Incorporated**

8F, 88, Sec. 1, Xintai 5th Rd., Xizhi, New Taipei City 221, Taiwan

And,

**Acer Italy s.r.l**

Viale delle Industrie 1/A, 20020 Arese (MI), Italy

Tel: +39-02-939-921 ,Fax: +39-02 9399-2913

www.acer.it

<b>Product:</b>	<b>LCD Monitor</b>
<b>Trade Name:</b>	<b>Acer</b>
<b>Model Number:</b>	<b>EB321HQ</b>
<b>SKU Number:</b>	<b>EB321HQ xxxxxx;</b>
	<b>("x" = 0-9, a ~ z, A ~ Z, or blank)</b>

We, Acer Incorporated, hereby declare under our sole responsibility that the product described above is in conformity with the relevant Union harmonization legislations as below Directive and following harmonized standards and/or other relevant standards have been applied:

**EMC Directive: 2014/30/EU**

<input checked="" type="checkbox"/> EN55032:2012/AC:2013 Class B	<input checked="" type="checkbox"/> EN 55024:2010
<input checked="" type="checkbox"/> EN61000-3-2:2014 Class D	<input checked="" type="checkbox"/> EN61000-3-3:2013

**LVD Directive: 2014/35/EU**

<input checked="" type="checkbox"/> EN 60950-1:2006/A11:2009/A1:2010/A12:2011/A2:2013
---

**RoHS Directive: 2011/65/EU**

<input checked="" type="checkbox"/> EN 50581:2012
---

**ErP Directive: 2009/125/EC**

<input checked="" type="checkbox"/> Regulation (EC) No. 1275/ 2008; EN 50564:2011
---

Year to begin affixing CE marking: 2018.

**RU Jan / Sr. Manager**  
**Acer Incorporated (Taipei, Taiwan)**

**Jan.18, 2018**  
**Date**



**Acer America Corporation**  
333 West San Carlos St., Suite 1500  
San Jose, CA 95110, U. S. A.  
Tel : 254-298-4000  
Fax : 254-298-4147  
[www.acer.com](http://www.acer.com)



## **Federal Communications Commission Declaration of Conformity**

This device complies with Part 15 of the FCC Rules. Operation is subject to the following two conditions: (1) this device may not cause harmful interference, and (2) this device must accept any interference received, including interference that may cause undesired operation.

The following local Manufacturer /Importer is responsible for this declaration:

Product:	LCD Monitor
Model Number:	EB321Q
SKU Number:	EB321Q xxxxxx; (“x” = 0~9, a ~ z, A ~ Z or Blank)
Name of Responsible Party:	Acer America Corporation
Address of Responsible Party:	333 West San Carlos St. Suite 1500 San Jose, CA 95110 U. S. A.
Contact Person:	Acer Representative
Phone No.:	254-298-4000
Fax No.:	254-298-4147

Особые замечания по ЖК-мониторам	iii
Информация, касающаяся безопасности и удобства использования	iii
Инструкции по технике безопасности	iii
Очистка монитора	iii
Подключение данного прибора к сети и отключение от сети	iii
Доступность	iv
Защите органов слуха	iv
Предупреждения	iv
Использование электропитания	iv
Обслуживание прибора	v
Дополнительная информация о безопасности	vi
Информация об утилизации вычислительной техники	vi
Указания по утилизации	vi
Заявление относительно пикселей на ЖК- экране	vii
Советы и рекомендации по удобному использованию	vii
CE Declaration of Conformity	ix
Federal Communications Commission Declaration of Conformity	x
Распаковка	1
Установка / снятие основания	2
Подсоединение кабеля питания	3
Режим энергосбережения	3
Канал данных дисплея (Display Data Channel – DDC)	3
Назначение контактов разъема	4
Стандартная таблица синхронизации	6
Установка	7
Элементы управления	8
Настройка параметров	9
Меню управления режимом	9
Регулировка настроек в экранном меню	10
Регулировка качества изображения	10
Регулировка настроек цвета	11
Регулировка настроек Звука	12
Регулировка настроек производительности	12
Регулировка настроек в экранном меню	13
Системные настройки изделия	14
Сведения об изделии	14
Устранение неполадок	15
Режим VGA	15
Режим HDMI 1.4	16

# Распаковка

При распаковке проверьте наличие перечисленных ниже комплектующих и сохраните упаковочные материалы на случай транспортировки монитора в будущем.

ЖК-монитор

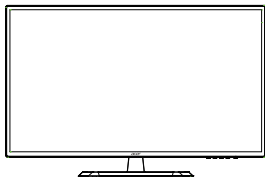

Краткое руководство

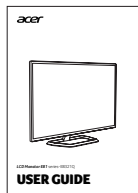

Сетевой шнур питания

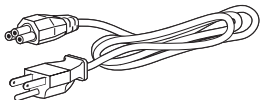

Кабель VGA (опционально)

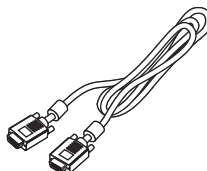

Кабель HDMI 1.4 (опционально)

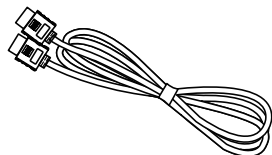

## Установка / снятие основания

Установка: Совместите переднюю часть кронштейна с соответствующим гнездом на задней панели дисплея и прикрепите подставку к дисплею с помощью четырех винтов, закручиваемых по часовой стрелке.

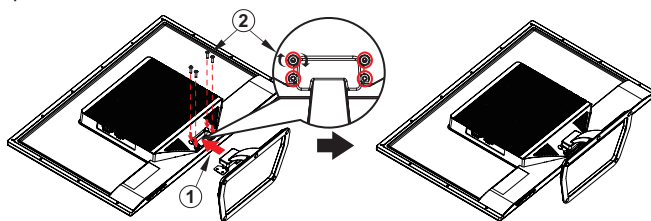

Снятие: выполните указанные выше шаги в обратном порядке.

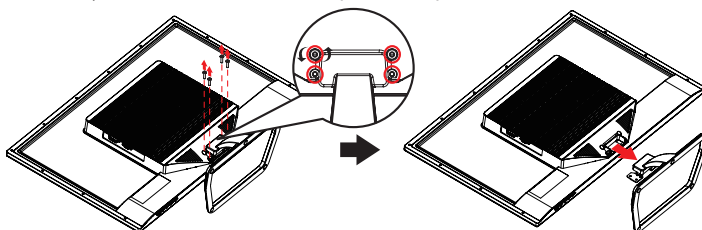

## Подсоединение кабеля питания

- Сначала следует проверить соответствие используемого кабеля типу местной электросети.
- Монитор оснащен универсальным блоком питания, который допускает эксплуатацию прибора в регионах с напряжением как 100/120 В перем. тока, так и 220/240 В перем. тока. Настройка пользователем не требуется.
- Подсоедините один конец кабеля питания к входу переменного тока монитора, а другой конец – к розетке переменного тока.
- Устройства с питанием от сети 120 В перем. тока: используйте комплект шнуров по номенклатуре UL, провод типа SVT и вилку на 10 А / 125 В.
- Устройства с питанием от сети 220/240 В перем. тока: используйте комплект шнуров со шнуром H05VV-F и вилкой на 10 А / 250 В. Комплект шнуров должен иметь сертификацию безопасности для страны, в которой будет устанавливаться оборудование.

## Режим энергосбережения

Монитор переключается в режим энергосбережения управляющим сигналом от контроллера дисплея, и при этом индикатор питания будет светиться Оранжевый цветом.

Модель	Светодиодный индикатор
Вкл.	Синий
Режим энергосбережения	Оранжевый

Монитор будет находиться в режиме энергосбережения до обнаружения управляющего сигнала или до активации клавиатуры или мыши. Время восстановления при переходе из режима энергосбережения во включенное состояние составляет приблизительно 3 секунды.

## Канал данных дисплея (Display Data Channel – DDC)

Для упрощения установки при поддержке протокола DDC монитор поддерживает технологию «plug-and-play» (подключай и используй). DDC – это коммуникационный протокол, посредством которого монитор автоматически информирует главную систему о своих возможностях, например, поддерживаемом разрешении и режиме синхронизации. Монитор поддерживает стандарт DDC2B.

## Назначение контактов разъема

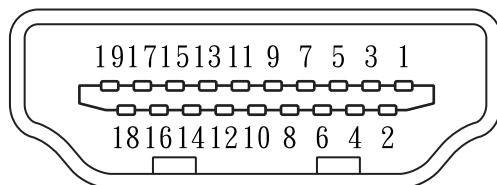

### 19-контактный сигнальный кабель цветного дисплея

КОНТАКТ №	Описание	КОНТАКТ №	Описание
1	Данные TMDS 2+	11	Экран тактовой частоты TMDS
2	Данные TMDS 2 экран	12	TMDS тактовая частота-
3	Данные TMDS 2-	13	CEC
4	Данные TMDS 1+	14	Последовательно передаваемые данные DDC
5	Данные TMDS 1 экран	15	SCL
6	Данные TMDS 1-	16	SDA
7	Данные TMDS 0+	17	Заземление DDC/CEC
8	Данные TMDS 0 экран	18	Питание +5 В
9	Данные TMDS 0-	19	Определение подключения
10	TMDS тактовая частота+		

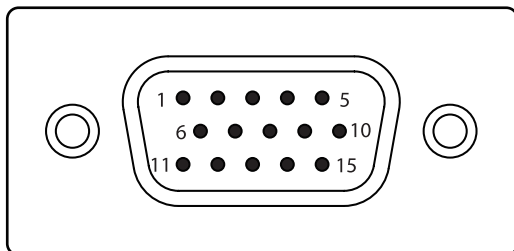

### 15-контактный сигнальный кабель цветного дисплея

КОНТАКТ №	Описание	КОНТАКТ №	Описание
1	Красный	9	+5 В
2	Зеленый	10	Сигнальная земля
3	Синий	11	Корпус монитора
4	Корпус монитора	12	Последовательно передаваемые данные DDC
5	Возврат сигнала DDC	13	Строчная синхронизация
6	R-земля	14	Кадровая синхронизация
7	G-земля	15	Последовательные синхроимпульсы канала DDC
8	B-земля		



# Стандартная таблица синхронизации

Режим		Разрешение		
1	VGA	640 × 480	60	Гц
2	VGA	640 × 480	72	Гц
4	MAC	640 × 480	66,66	Гц
5	VESA	720 × 400	70	Гц
6	SVGA	800 × 600	56	Гц
7	SVGA	800 × 600	60	Гц
8	SVGA	800 × 600	72	Гц
11	XGA	1024 × 768	60	Гц
12	XGA	1024 × 768	70	Гц
15	VESA	1152 × 864	75	Гц
16	VESA	1280 × 960	60	Гц
17	SXGA	1280 × 1024	60	Гц
19	VESA	1280 × 720	60	Гц
20	WXGA+	1400 × 900	60	Гц
21	WXGA	1280 × 800	60	Гц
22	WXGA	1360 × 768	60	Гц
23	WSXGA+	1680 × 1050	60	Гц
24	UXGA	1600 × 1200	60	Гц
24	UXGA	1920 × 1080	60	Гц

# Установка

Для установки монитора в компьютерную систему выполните приведенные ниже шаги:

## Процедура

1. Подключите видеокабель.
  - a. Убедитесь, что компьютер и монитор выключены.
  - b. Подключите видео-кабель VGA к компьютеру.
  - c. Подключите кабель HDMI 1.4 (только для моделей с входом HDMI 1.4).
    - (1) Убедитесь, что компьютер и монитор выключены.
    - (2) Подключите один конец 19-контактного кабеля HDMI 1.4 к задней части монитора, а другой — к разъему на ПК.
2. Подключите шнур питания.

Подключите шнур питания к монитору, а затем вставьте его в розетку с заземлением.
3. Включите монитор и компьютер.

Сначала включите монитор, а затем компьютер. Последовательность крайне важна.
4. Если монитор не работает или работает неправильно, обратитесь к разделу «Устранение неисправностей» для определения проблемы.

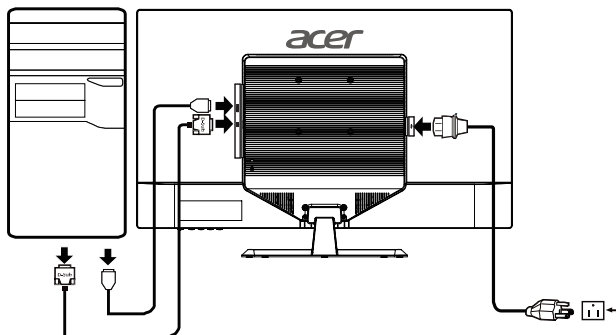

## Элементы управления

### Кнопка/индикатор питания:

Включение или выключение монитора.  
Загорается при включении питания.

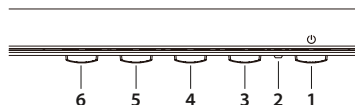

### Использование меню быстрого вызова

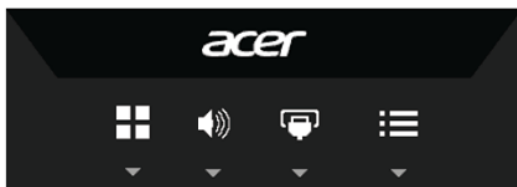

Нажмите функциональную кнопку для вызова меню. Меню быстрого вызова позволяет выбрать наиболее часто используемые настройки.

 Разрешение / Выход

Нажмите эту кнопку для выбора режима сценария.

Если экранное меню активно, кнопка служит для выхода из экранного меню.

 Функции экранного меню/Вниз/Вправо

а. Нажмите эту кнопку для отображения экранного меню.

б. Нажмите кнопку для выбора необходимого элемента экранного меню.

 Клавиша ввода/Вверх/Влево

а. Нажмите кнопку ВХОД для выбора источника.

б. Нажмите кнопку для выбора необходимого элемента экранного меню.

 Кнопка громкости / Ввод

Нажмите для регулировки громкости.

Нажмите для входа в выбранный элемент экранного меню.

# Настройка параметров

## Меню управления режимом

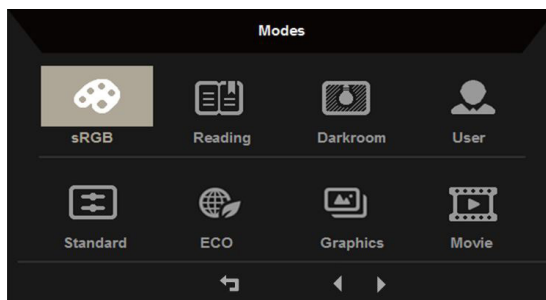

### Указания по настройке







Меню управления режимом Acer

Шаг 1: Нажмите на кнопку  для входа в меню управления режимом и выбора режима сценария.

Шаг 2: С помощью кнопок «» и «» выберите режим

Шаг 3: Нажмите на кнопку «» для подтверждения выбора режима и выхода из меню управления режимом.

### Особенные опции и функции

Значок главного меню	Значок подменю	Пункт подменю	Описание
	Н/Д	Режим sRGB	Режим sRGB позволяет лучше согласовывать цвета с периферийными устройствами, к примеру, с принтерами и цифровыми фотоаппаратами.
	Н/Д	Режим чтения	В режиме чтения уменьшается уровень синего цвета, но сохраняется достаточный уровень яркости.
	Н/Д	Режим темной комнаты»	В режиме темной комнаты уменьшается уровень яркости для удобства использования в темных помещениях.
	Н/Д	Пользовательский режим	В пользовательском режиме можно установить настройки соответственно любой ситуации.
	Н/Д	Стандартный режим	Настройки по умолчанию являются исходными настройками дисплея.
	Н/Д	ЭКО-режим	В ЭКО-режиме можно установить настройки снижения потребления электроэнергии.
	Н/Д	Графический режим	Графический режим позволяет повысить точность передачи цветов и выделить мелкие детали.

Значок главного меню	Значок подменю	Пункт подменю	Описание
	Н/Д	Видеорежим	В видеорежиме обеспечивается высочайшее качество визуальных эффектов даже в условиях неустойчивой освещенности.

## Регулировка настроек в экранном меню







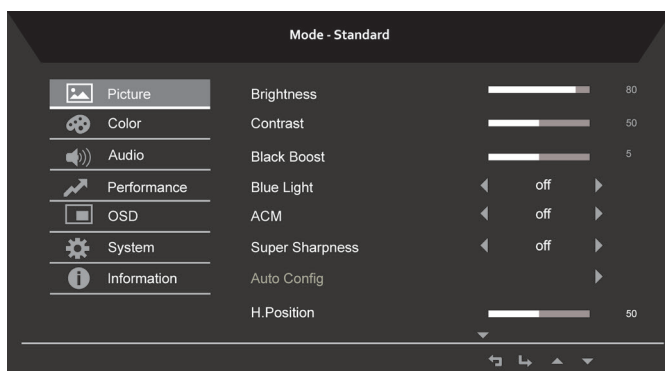

**Примечание:** Следующая информация приведена исключительно в справочных целях. Реальные характеристики устройств могут отличаться от указанных.

Экранное меню можно использовать для регулировки настроек ЖК-монитора. Чтобы открыть экранное меню, нажмите кнопку . В экранном меню можно регулировать качество изображения, положение меню на экране и общие параметры. Расширенные настройки описаны на следующей странице:

### Регулировка качества изображения



1. Нажмите кнопку , чтобы открыть экранное меню.
2. С помощью кнопок  /  выберите  «Picture» (Изображение) в экранном меню. Перейдите к элементу изображения, который необходимо настроить.
3. Нажатием кнопок  /  отрегулируйте значение на соответствующих шкалах.
4. В меню Изображение можно настроить текущие значения Brightness (Яркость), Contrast (Контрастность), Black Boost (Усиление черного), BlueLight (Синий свет), ACM, Super Sharpness (Высокая резкость), Auto Config (Автоматическая конфигурация) и прочие параметры качества изображения.
5. Brightness (Яркость): Отрегулируйте яркость от 0 до 100.



**Примечание:** Регулировка баланса светлых и темных оттенков.

6. Contrast (Контрастность): Отрегулируйте контрастность от 0 до 100.



**Примечание:** Настройка степени различия между светлыми и темными участками.

- Black Boost (Усиление черного): Отрегулируйте уровень черного от 0 до 10. Усиление теней с помощью повышения яркости без изменения более светлых оттенков.
- Blue Light (Синий свет): Фильтрация синего цвета для защиты глаз с помощью регулировки количества отображаемого синего цвета — 80%, 70%, 60% или 50%.



**Примечание:** При более высоком значении проходит больший объем синего цвета, поэтому для обеспечения лучшей защиты выберите более низкое значение. Наилучшим значением является 50%, что было испытано TÜV Rheinland и отвечает требованиям стандарта TÜV Rheinland «Низкий уровень синего цвета».





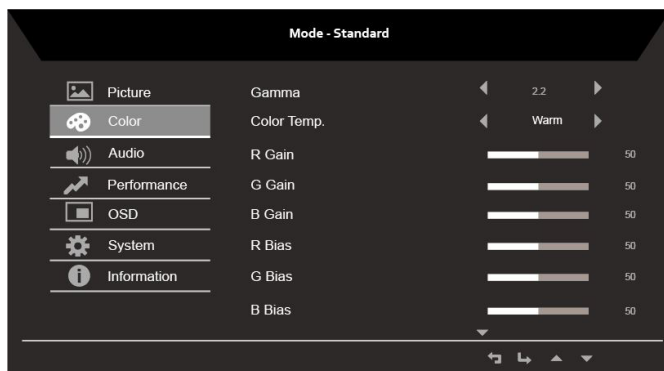

- ACM: Включение и выключение режима ACM.

**Примечание:** При Он (включенном) режиме динамическая контрастность будет регулироваться в зависимости от параметров текущего экрана.

- Super Sharpness (Высокая резкость): Включение и выключение режима Super Sharpness (Высокая резкость). Технология высокой резкости может симулировать изображения высокого разрешения, увеличивая плотность графических элементов источника для создания более четкого и чистого изображения.

## Регулировка настроек цвета







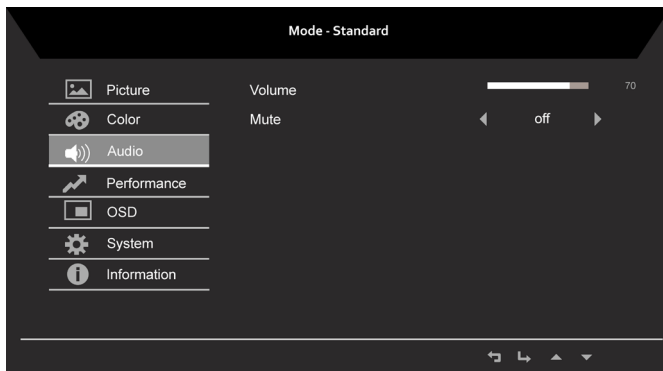

- Нажмите кнопку , чтобы открыть экранное меню.
- С помощью кнопок  /  выберите  «Color» (Цвет) в экранном меню. Перейдите к функции, которую необходимо настроить.
- Нажатием кнопок  /  отрегулируйте значение на соответствующих шкалах.
- В меню Цвет можно настроить текущие значения Gamma (Гамма), Color Temp. Mode (Режимы цветовой температуры), sRGB Mode (Режим sRGB), Grayscale Mode (Реж.градац.сер.) и прочие параметры цвета.
- Color temperature (Цветовая температура): По умолчанию настроен теплый цвет. Можно настроить один из следующих цветов: Cool (Холодный), Normal (Нормальный), Warm (Теплый), Bluelight (Синий свет) или User (Пользоват.).
- Modes (Режимы): Выбор режима сценария.
- sRGB: По умолчанию этот режим выключен. Режим sRGB можно включить или выключить для более полного соответствия цвета цветам на периферийных устройствах, таких как принтеры и цифровые камеры.

8. Grayscale Mode (Реж.градац.сер.): Выбор режима градации серого.
9. 6-axis Hue (6 цветов): Регулировка оттенков красного, зеленого, синего, желтого, фиолетового и голубого.
- 10.6-axis Saturate (Насыщ. 6 цветов): Регулировка насыщенности красного, зеленого, синего, желтого, фиолетового и голубого.







## Регулировка настроек Звука

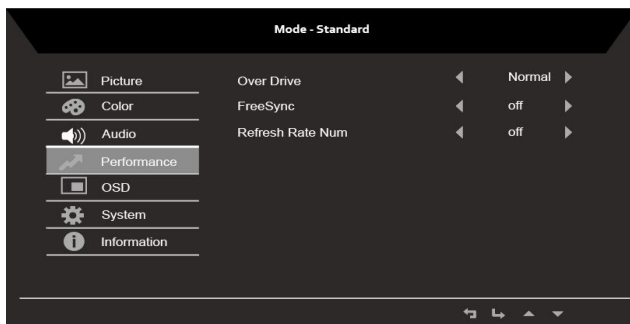

1. Нажмите кнопку , чтобы открыть экранное меню.
2. С помощью кнопок  /  выберите  «Audio» (Звук) в экранном меню. Перейдите к функции, которую необходимо настроить.
3. Нажатием кнопок  /  отрегулируйте значение на соответствующих шкалах.







## Регулировка настроек производительности

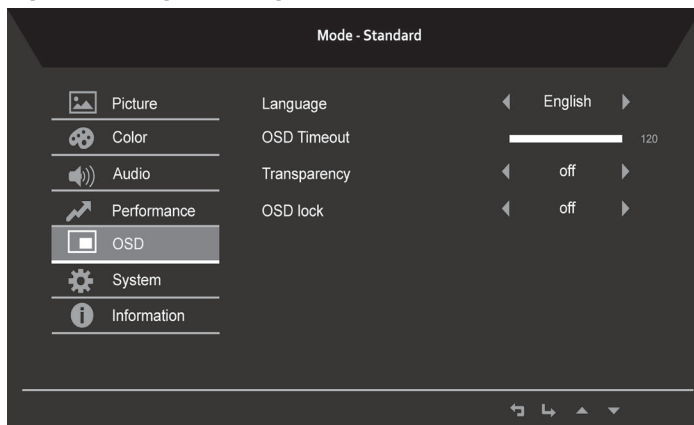

1. Нажмите кнопку , чтобы открыть экранное меню.
2. С помощью кнопок  /  выберите  «Performance» (Производительность) в экранном меню. Перейдите к функции, которую необходимо настроить.
3. Нажатием кнопок  /  отрегулируйте значение на соответствующих шкалах.
4. В меню Производительность можно настроить параметры экрана: Over Drive (Время отклика), FreeSync и Refresh Rate Num (Значение частоты обновления).

## Регулировка настроек в экранном меню



1. Нажмите кнопку , чтобы открыть экранное меню.
2. С помощью кнопок  /  выберите  «OSD» в экранном меню. Перейдите к функции, которую необходимо настроить.
3. Нажатием кнопок  /  отрегулируйте значение на соответствующих шкалах.
4. Меню Настройки позволяет настроить Menu Language (Язык экранного меню), OSD Timeout (Вр. отобр. меню) и прочие важные параметры.
5. OSD timeout (Вр. отобр. меню): Изменение времени задержки перед закрытием экранного меню.
6. Transparency (Прозрачность): Выберите уровень прозрачности при использовании игрового режима. Значение прозрачности может составлять 0% (ВЫКЛ.), 20%, 40%, 60% или 80%.
7. OSD Lock (Блокировка меню): Включение / выключение блокировки кнопок экранного меню.

### Примечание:

Блокировка меню:

- Переведите «Блокировку меню» в положение «On» (Вкл.) и нажмите «Ввод» для блокировки всех кнопок.
- В середине экрана отобразится сообщение «OSD Locked» (OSD заблокирован).
- Цвет светодиодных индикаторов сменится с синего на оранжевый.
- Нажмите любую кнопку — отобразится сообщение «OSD Locked» (OSD заблокирован).

Разблокировка меню:



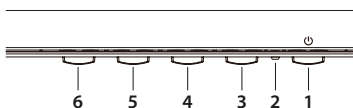



- Для разблокировки экранного меню в обычном режиме работы монитора нажмите на кнопку экранного меню «5» в центре и удерживайте в течение не менее 3 секунд.
- В середине экрана отобразится сообщение «OSD Unlock» (OSD разблокирован).
- Светодиодные индикаторы вновь станут синими.

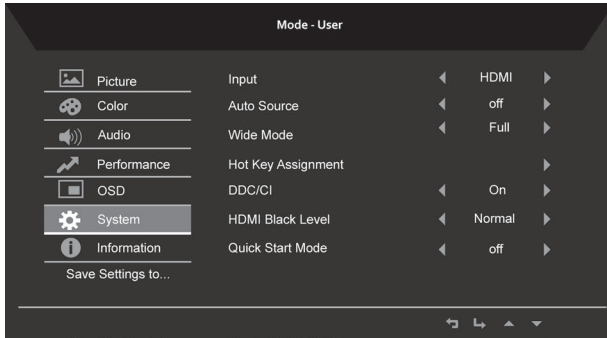



## Системные настройки изделия







1. Нажмите кнопку , чтобы открыть экранное меню.
2. С помощью кнопок  /  выберите  «System» (Система) в экранном меню. Перейдите к функции, которую необходимо настроить.
3. Нажатием кнопок  /  отрегулируйте значение на соответствующих шкалах.
4. Меню Производительность можно использовать для настройки Input (Вход), Auto Source (Автоисточник), Wide Mode (Широкоэкр.реж.), Hot Key Assignment (Горячие клавиши) и прочих важных параметров.
5. DDC/CI: возможность настройки параметров монитора с помощью ПО на ПК.

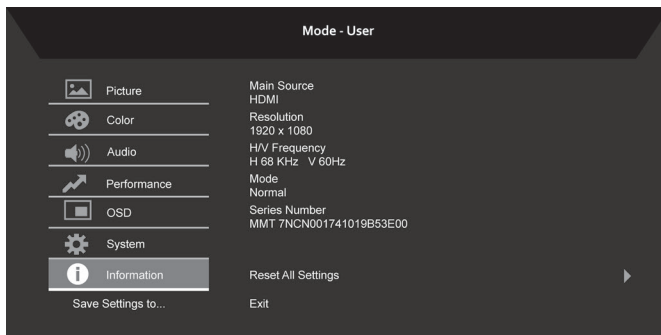

Примечание: Режим DDC/CI, сокр. от «Канал данных монитора / Командный интерфейс», позволяет осуществлять управление монитором с помощью ПО.

## Сведения об изделии



1. Нажмите кнопку , чтобы открыть экранное меню.
2. С помощью кнопок  /  выберите  «Information» (Информация) в экранном меню. Появится основная информация о ЖК-мониторе для текущего входного сигнала.
3. Меню Информация можно использовать для изменения Reset All Settings (Сброс всех настроек) и Exit (Выход).

# Устранение неполадок

Перед отправкой ЖК-монитора на ремонт просмотрите список по устранению неполадок, и, возможно, вы самостоятельно устраните причину неполадки.

## Режим VGA

Неполадка	Состояние индикатора	Способ устранения
Изображение отсутствует	Синий	В экранном меню настройте яркость и контрастность на максимальные значения или сбросьте их на стандартные значения.
	Выкл	Проверьте выключатель питания.
		Проверьте, правильно ли подключен к монитору кабель питания.
Оранжевый	Проверьте, правильно ли подключен кабель видеосигнала к разъему на задней панели монитора.	
Изображение нестабильно		Проверьте, включена ли компьютерная система и не находится ли она в режиме энергосбережения (ожидания).
		Проверьте, соответствуют ли спецификации графического адаптера спецификациям монитора. Их несоответствие может вызвать несовпадение частоты входного сигнала.
Изображение искажено	Изображение на экране отсутствует, смещено от центра, слишком большое или слишком маленькое.	С помощью экранного меню настройте фокусировку, частоту пикселизации, горизонтальное и вертикальное расположение с нестандартными сигналами.
		Проверьте настройки дисплея Вашей системы. Если изображение отсутствует, выберите другое разрешение или частоту обновления.
		Подождите несколько секунд после изменения размеров изображения перед отключением или заменой сигнального кабеля или выключением монитора.

## Режим HDMI 1.4

Неполадка	Состояние индикатора	Способ устранения
Изображение отсутствует	Синий	В экранном меню настройте яркость и контрастность на максимальные значения или сбросьте их на стандартные значения.
	Выкл	Проверьте выключатель питания.  Проверьте, правильно ли подключен к монитору кабель питания.
	Оранжевый	Проверьте, правильно ли подключен кабель видеосигнала к разъему на задней панели монитора.  Проверьте, включена ли компьютерная система и не находится ли она в режиме энергосбережения (ожидания).
Изображение нестабильно		Проверьте, соответствуют ли спецификации графического адаптера спецификациям монитора. Их несоответствие может вызвать несовпадение частоты входного сигнала.
Изображение искажено	Изображение на экране отсутствует, смещено от центра, слишком большое или слишком маленькое.	Проверьте настройки дисплея Вашей системы. Если изображение отсутствует, выберите другое разрешение или частоту обновления.
		Подождите несколько секунд после изменения размеров изображения перед отключением или заменой сигнального кабеля или выключением монитора.

**Примечание:** Монитор Acer предназначен для воспроизведения видео и визуального представления информации с электронных устройств.