



HARPER

Руководство по эксплуатации

RUS



LED ТЕЛЕВИЗОР

55U660TS

СОДЕРЖАНИЕ

Введение	3
Рекомендации по установке телевизора.....	3
Комплектация	5
Монтаж подставки под телевизор и настенное крепление телевизора.....	6
Устройство для настенного крепления	6
Кнопки панели управления телевизора и терминальный интерфейс...	7
Подключение к ТВ-терминалу	8
Кнопки пульта ДУ и их функции	9
Пульт дистанционного управления	8
Первичная настройка телевизора.....	11
Главный экран.....	13
Мультимедиа	16
Источник сигнала	18
Изображение	19
Звук.....	22
Каналы	24
Эфирное ТВ.....	24
Кабельное ТВ.....	27
Блокировка системы.....	29
Настройка таймера.....	30
Общие настройки	31
Чистка ЖК экрана	34
Чистка корпуса телевизора	34
Возможные неисправности и способы их устранения	34
Сведения о стандарте качества LCD панелей	36
Безопасная утилизация	36
Технические характеристики	37

ВВЕДЕНИЕ

Благодарим Вас за приобретение светодиодного телевизора компании HARPER. Его можно использовать как обычный телевизор, так и в качестве монитора персонального компьютера.

Чтобы полностью использовать все возможности данного устройства, внимательно изучите руководство по его эксплуатации. Перед началом эксплуатации телевизора все положения данного руководства должны быть прочитаны. Позаботьтесь о сохранности настоящего руководства, используйте его в качестве справочного материала при дальнейшем использовании прибора.

РЕКОМЕНДАЦИИ ПО УСТАНОВКЕ ТЕЛЕВИЗОРА

- Располагайте телевизор в помещении таким образом, чтобы избежать прямого попадания солнечного света на экран. Просмотр телевизора в полной темноте или со световыми бликами на экране могут причинить вред Вашему зрению.
- Чтобы обеспечить вентиляцию в процессе работы, расстояние между телевизором и другими поверхностями должно быть не менее 10 см. В случае, если ТВ предполагается встраивать, необходимо осуществление искусственной вентиляции.
- Соблюдайте температурный режим в помещении, где установлен телевизор. Чрезмерно нагретый воздух может привести к повреждению корпуса и к преждевременному выходу из строя компонентов устройства.
- Не располагайте телевизор вблизи источников тепла, таких как батареи, воздуховоды, прямые солнечные лучи.
- Не закрывайте вентиляционные отверстия во время использования устройства.
- Питание телевизора осуществляется от сети переменного тока напряжением 100-240 В ~ 50/60 Гц.
- Для перемещения телевизора, его необходимо отключить от электросети. Индикатор погаснет через 30 секунд после отключения питания.

МЕРЫ ПРЕДОСТОРОЖНОСТИ

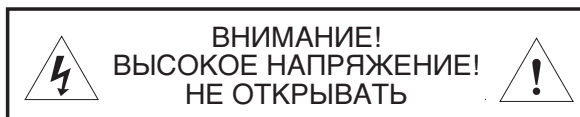

ПРИ ЭКСПЛУАТАЦИИ ТЕЛЕВИЗОР НАХОДИТСЯ ПОД ВЫСОКИМ НАПРЯЖЕНИЕМ. ВО ИЗБЕЖАНИЕ ПОРАЖЕНИЯ ЭЛЕКТРИЧЕСКИМ ТОКОМ НЕ СНИМАЙТЕ ЗАДНЮЮ КРЫШКУ, ОБРАТИТЕСЬ В СЕРВИСНУЮ СЛУЖБУ!

 Символ молнии в треугольнике предупреждает о наличии в устройстве опасного для жизни напряжения и риска поражения электрическим током.

 Символ восклицательного знака в треугольнике указывает на наличие в настоящем руководстве важных инструкций по эксплуатации и техническому (сервисному) обслуживанию.



 **Осторожно**
Во избежание поражения электрическим током запрещается открывать заднюю крышку телевизора.



Во избежание возгорания или поражения электрическим током не подвергайте основной блок воздействию влаги, не размещайте на аппарате емкости, содержащие жидкость. Не размещайте телевизор в сырых помещениях и помещениях с повышенной влажностью.



 **Внимание**
Предохраняйте телевизор от механического воздействия: ударов, вибраций, падений. Это может привести к повреждению и выходу из строя данного устройства.



Не подвергайте основной блок воздействию прямых солнечных лучей и других источников тепла. Не устанавливайте телевизионный приемник непосредственно на других предметах, которые выделяют тепло: например, видеоплеерах и аудиоусилителях. Не закрывайте вентиляционные отверстия на задней крышке. Вентиляция необходима для предотвращения отказа электрических компонентов. Не сдавливайте шнур питания под основным блоком или другими тяжелыми предметами.



Внимание

Никогда не вставайте, не опирайтесь, не нажимайте на телевизор или его подставку.



Устанавливайте ТВ только на ровной поверхности устойчивой подставки. Перед установкой убедитесь, что данная подставка выдержит вес изделия.



Если устройство не используется в течение длительного периода времени, рекомендуется отсоединить шнур питания от розетки переменного тока.



Светодиодная панель, используемая в данном телевизоре, изготовлена из стекла. Поэтому ее надо предохранять от механических повреждений. В случае повреждения светодиодной панели, будьте осторожны, чтобы не получить травму от разбитого стекла.

ВНИМАНИЕ! ЛЮБЫЕ НЕСАНКЦИОНИРОВАННЫЕ ИЗМЕНЕНИЯ И МОДИФИКАЦИИ ПРОДУКТА МОГУТ ПРИВЕСТИ К ОТМЕНЕ ГАРАНТИИ НА ОБСЛУЖИВАНИЕ ТЕЛЕВИЗОРА.

ВНИМАНИЕ! ЧТОБЫ ПРЕДОТВРАТИТЬ ВОЗНИКНОВЕНИЕ ПОЖАРА – НЕ ПОДНОСИТЕ СВЕЧИ ИЛИ ИСТОЧНИКИ ОТКРЫТОГО ОГНЯ БЛИЗКО К ИЗДЕЛИЮ!

ВНИМАНИЕ! ВО ИЗБЕЖАНИЕ ВОЗНИКНОВЕНИЯ ПОЖАРА ИЛИ ПОРАЖЕНИЯ ЭЛЕКТРИЧЕСКИМ ТОКОМ НЕ ПОДВЕРГАЙТЕ УСТРОЙСТВО ВОЗДЕЙСТВИЮ АТМОСФЕРНЫХ ОСАДКОВ ИЛИ ПОВЫШЕННОЙ ВЛАЖНОСТИ.

ВНИМАНИЕ! ТЕЛЕВИЗОР НЕ ПРЕДНАЗНАЧЕН ДЛЯ УПРАВЛЕНИЯ ДЕТЬМИ БЕЗ ПРИСМОТРА.

КОМПЛЕКТАЦИЯ

Откройте коробку и убедитесь в полной комплектации телевизора:

- Телевизор – 1 шт.
- Опорная подставка – 2 шт.
- Винты крепления опоры – 4 шт.
- Кабель питания (если предусмотрено конструкцией) – 1 шт.
- Пульт дистанционного управления – 1 шт.
- Батарейки AAA – 2 шт.
- Инструкция по эксплуатации – 1 шт.
- Гарантийный талон – 1 шт.

МОНТАЖ ПОДСТАВОК ПОД ТЕЛЕВИЗОР И НАСТЕННОЕ КРЕПЛЕНИЕ ТЕЛЕВИЗОРА

1. Вскройте упаковку, извлеките телевизор и входящие в комплект поставки принадлежности.

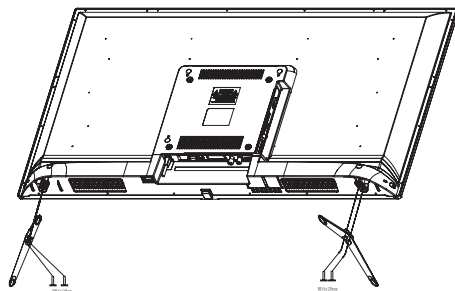

2. Для крепления подставки положите дисплей передней панелью на горизонтальную поверхность, например, стол, предварительно накрытый мягкой тканью.
3. Приложите опорную подставку (подставки) к телевизору и зафиксируйте ее с помощью 4 винтов.
4. Установка завершена.

Примечание: Изображения и размеры винтов приведены в качестве примера и могут не совпадать с фактической моделью.

УСТРОЙСТВА ДЛЯ НАСТЕННОГО КРЕПЛЕНИЯ

Соответствующие размеры устройства для настенного крепления	Размеры винтов для устройства настенного крепления
VESA: 200 × 200	Винт с цилиндрической головкой M6X18

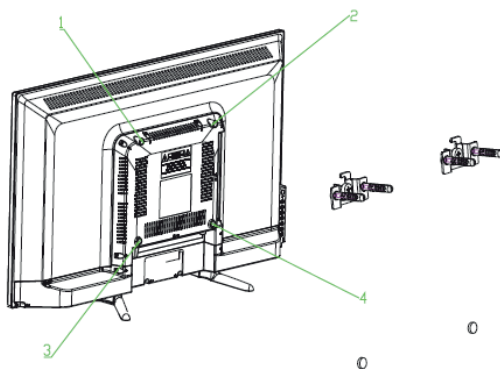

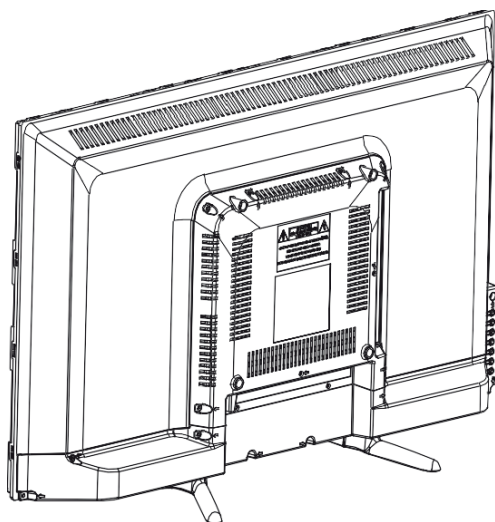

Примечание:

1. *Используйте 4 установочных винта для крепления 2 устройств настенного крепления, оставляя между ними зазор в соответствующий размеру VESA.*
2. *Установите два винта М6*18 в отверстия винтовых креплений в верхней части задней панели телевизора.*
3. *Установите 2 резиновые прокладки в отверстия винтовых креплений в нижней части задней панели телевизора.*
4. *Навесьте телевизор на стеновые крепления.*

Примечание: изображения и размеры винтов приведены в качестве примера и могут не совпадать с фактической моделью.

КНОПКИ УПРАВЛЕНИЯ ТЕЛЕВИЗОРА И ТЕРМИНАЛЬНЫЙ ИНТЕРФЕЙС

VOL+ : Увеличить громкость.

VOL- : Уменьшить громкость.

CH+/- : кнопки выбора каналов или выбора параметров меню.

MENU : кнопка перехода в меню настроек.

SOURCE : кнопка выбора входного сигнала.

POWER : кнопка включения/отключения.

ПОДКЛЮЧЕНИЯ К ТВ-ТЕРМИНАЛУ

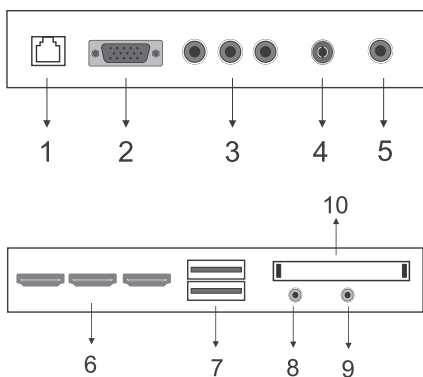

1. Входной разъем RJ45
2. Входной разъем VGA
3. Композитный аудио-видео вход
4. Разъем антенны (RF)
5. Входной коаксиальный разъем (COAXIAL)
6. Входной разъем HDMI 1
Входной разъем HDMI 2
Входной разъем HDMI 3
7. Входной разъем USB 1
Входной разъем USB 2
8. Входной мини-разъем YPbPr
9. Разъем для подключения наушников
10. Слот расширения CI

КНОПКИ ПУЛЬТА ДУ И ИХ ФУНКЦИИ

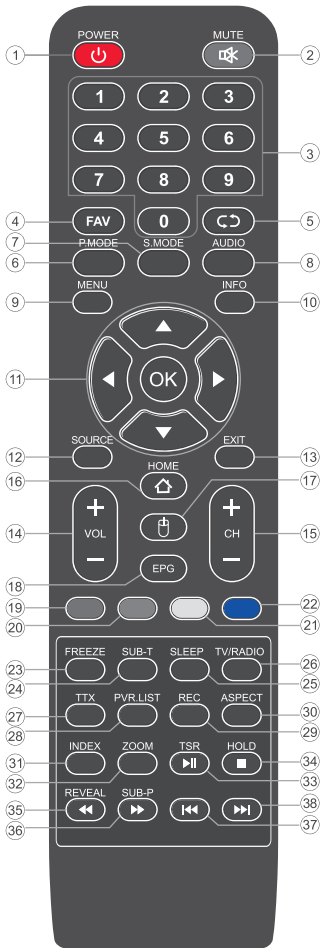

1. Включение и переход в режим ожидания
2. Беззвучный режим
3. Кнопки выбора канала
4. Список любимых каналов
5. Возврат к предыдущему каналу
6. Режим смены показа картинки. Стандартный- Приглушенный- Динамический. Нажмите и выберите подходящий режим
7. Режим воспроизведения звука. Стандартный- Музыка- Спортивный фильм- Пользователь. Нажмите и выберите подходящий режим
8. Выбор Аудио в режиме цифрового телевидения
9. Главное меню
10. Информация. Нажмите, чтобы отобразить информацию о канале.
11. ОК. Кнопка подтверждения при выборе функций меню/Кнопки навигации по меню.
12. При нажатии данной кнопки осуществляется выбор источника сигнала
13. Закрыть выбранное меню и функции
14. Увеличить / Уменьшить уровень звука.
15. Переключение следующего или предыдущего канала. Нажмите 1 раз, чтобы сменить канал вверх/вниз
16. Возврат на домашнюю страницу при коротком нажатии
17. Показать или спрятать курсор мышки
18. Вход в электронный справочник программ
- 19.20.21.22 Цветные кнопки. Нажмите эти кнопки, чтобы выбрать соответствующие функции на экране
23. Остановка изображения
24. Показ субтитров, передаваемых с телепередачей

КНОПКИ ПУЛЬТА ДУ И ИХ ФУНКЦИИ



25. Сон. Нажмите эту кнопку, чтобы выбрать автоматический режим выключения. Нажмите кнопку и выберите подходящее количество минут до выключения телевизора

26. Выбор между телевизором или радио

27. Телетекст

28. Список воспроизведения

29. Запись

30. Переключение размера экрана

31. Нажмите, чтобы выбрать страницу телетекста

32. Приближение/ отдаление картинки

33. Пауза цифрового телевидения

34. Удержание/ пауза телетекста

35. Перемотать назад или скрыть телетекст

36. Прокрутка вперед

37. Предыдущий

38. Следующий

Использование пульта управления

* батареи служат обычно в течение года

* не использовать вместе старую и новую батарейку

* не использовать разные типы батареек

* Извлеките батарейки из пульта дистанционного управления, если вы не собираетесь использовать его в течение длительного времени.

* Храните батарейки вне доступа для детей и животных

* Не бросайте батарейки в огонь

* Не роняйте и не повреждайте пульт во избежание сокращения срока службы

* Управление пультом допустимо на расстоянии 5-6 метров

* Не устанавливайте датчик пульта на ярком свете

Начальная настройка (LAUNCHER)

Перед первым включением телевизора, прежде чем нажать  на пульте управления, выполните следующие шаги:

- вставьте батарейки в пульт дистанционного управления;
- подключите антенный кабель к телевизору;
- подключите шнур питания к сетевой розетке;
- подключите телевизор к сети.

При включении телевизора впервые или включении после сброса настроек на заводе появится меню мастера первоначальной настройки ТВ. Следуя указаниям мастера, выполните поочередно шаги начальной установки.

ПЕРВИЧНАЯ НАСТРОЙКА ТЕЛЕВИЗОРА

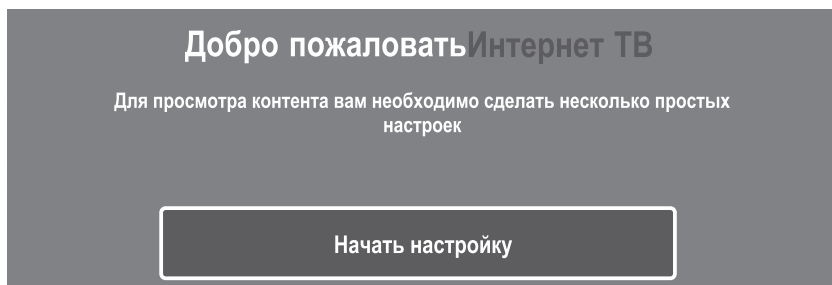

При первом включении телевизора на экране появится окно первичной настройки телевизора.

Нажмите **OK** для начала настройки.

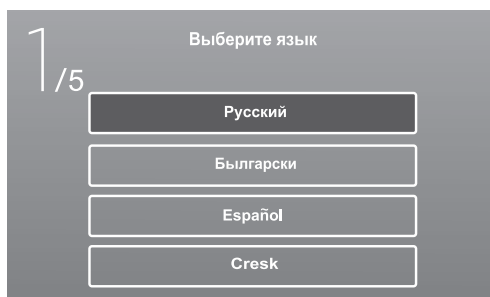

1. Используйте кнопки **▲/▼** для выбора языка.

Нажмите **OK** для подтверждения и **▶** для продолжения.



2. Используйте кнопки ▲/▼ для выбора региона. Нажмите **OK** для подтверждения и ► для продолжения.



3. Используйте кнопки ▲/▼ для выбора часового пояса. Нажмите **OK** для подтверждения и ► для продолжения.

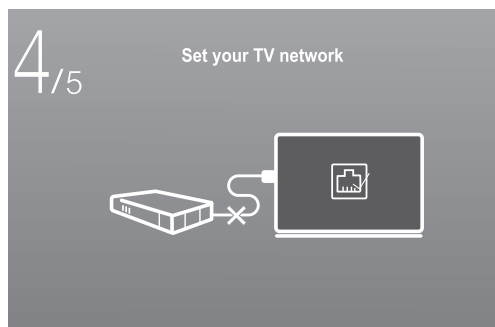

4. Используйте кнопки ▲/▼ для настройки сетевого подключения. Нажмите кнопку ►, чтобы продолжить.

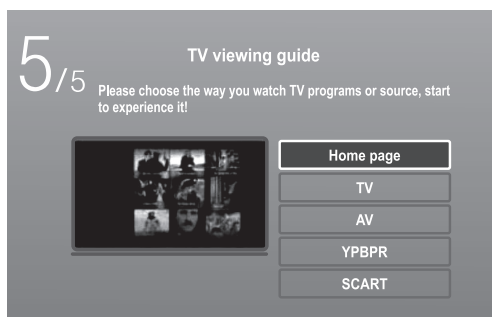

5. Используйте кнопки ▲/▼ для выбора источника сигнала. На этом первичная настройка телевизора завершена.

ГЛАВНЫЙ ЭКРАН

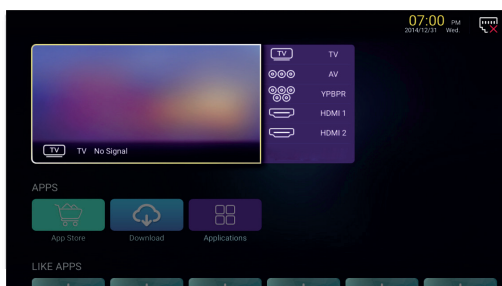

Используйте кнопки ▲/▼ для перехода к главному экрану в главном меню. Используйте кнопки ▲/▼ для выбора.

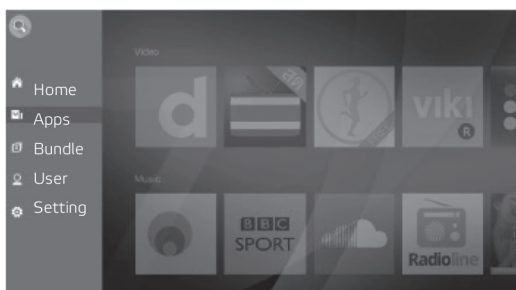

Используйте кнопки ◀/▶▲/▼ для выбора Магазины приложений (App Store) для просмотра доступных приложений.

Используйте кнопки ▲/▼ для выбора приложения и нажмите **OK** для установки.

Избранные приложения

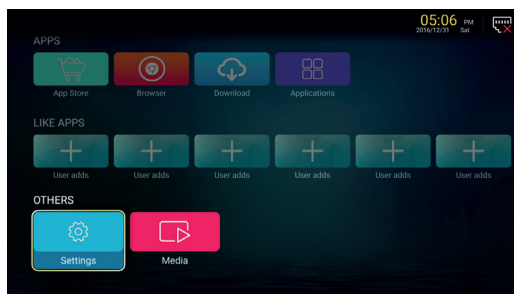

Используйте кнопки ▲/▼ для выбора раздела Избранные приложения (LIKE APPS) на главном экране.

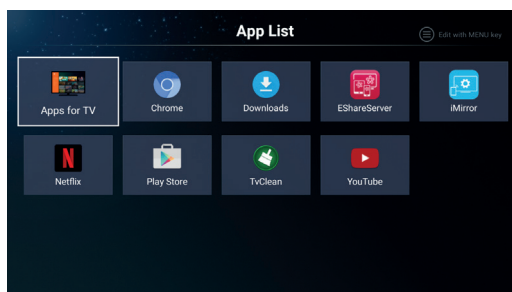

Используйте кнопки ◀/▶, ▲/▼ для выбора приложения и нажмите **OK** для добавления в раздел Избранные приложения.

Настройки

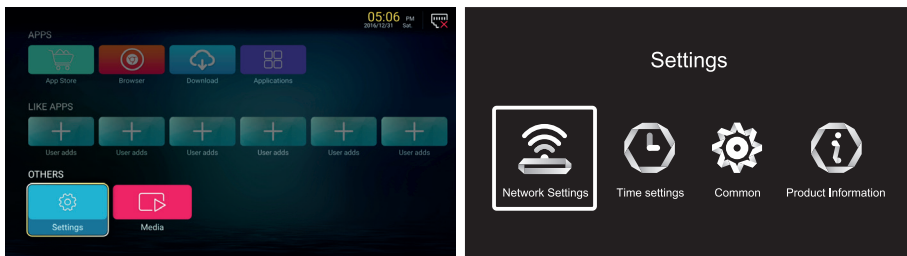

Используйте кнопки ◀/▶, «▲/▼» для доступа к меню Настройки (Settings).

Настройки сети (Network Settings)

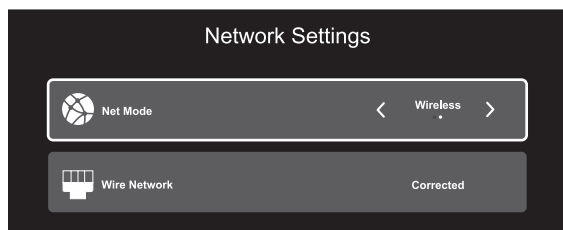

Используйте кнопки ◀/▶, ▲/▼ для настройки сетевого подключения.

Настройки времени (Time Settings)

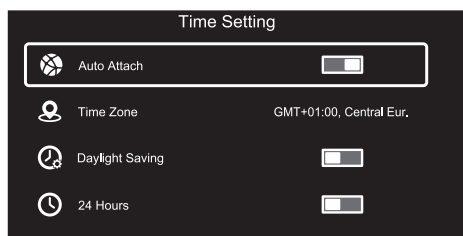

Используйте кнопки ◀/▶, для включения/выключения функции.

Общие настройки (Common)

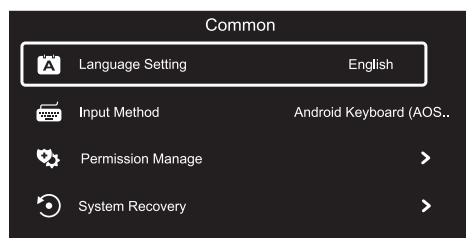

Используйте кнопки ◀/▶ для перехода к нужной функции для ее настройки.

Настройки разрешений приложений (Permission Management)	Нажмите ▶ для перехода в раздел
Восстановление системы (System Recovery)	Нажмите ▶ для перехода в раздел

Информация о продукте (Product Information)

Product Information	
Internal storage of Information	4.24 GB/8.00 GB
Android Version	7.0
Production Model	SMART_TV
Firmware Version	20180619_224358
Number of processor cores	4Core

Product Information	
Production Model	SMART_TV
Firmware Version	20180619_224358
Number of processor cores	4Core
Network Information	
Wire Net Mac Address	FF:FE:FF:FF:FF:F3
WireLess Net Mac Address	74:72:80:BE:13:4B

Перейдите в раздел для просмотра подробной информации об устройстве.

МУЛЬТИМЕДИА

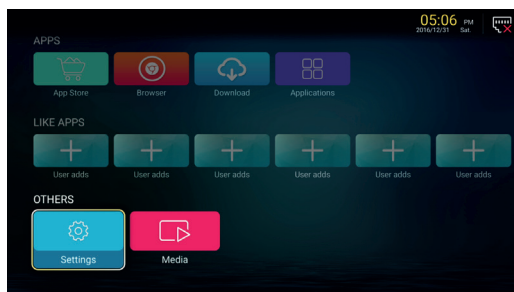

Используйте кнопки ◀/▶, ▲/▼ для перехода в раздел Мультимедиа (Multimedia) на главном экране и нажмите кнопку **OK**.

Видео (Video)



Используйте кнопки ◀/▶ для выбора проигрывателя видео-файлов.



нажмите для перехода к предыдущему видеофайлу













-  нажмите для перемотки назад
-  нажмите для приостановки/возобновления воспроизведения
-  нажмите для выбора аудиодорожки/ субтитров/ языка/ типа воспроизведения/ соотношения сторон
-  нажмите для перемотки вперед
-  нажмите для перехода к следующему видеофайлу
-  нажмите для просмотра информации о видеофайле (разрешение/ размер/длительность/битрейт)

Фото (Photo)

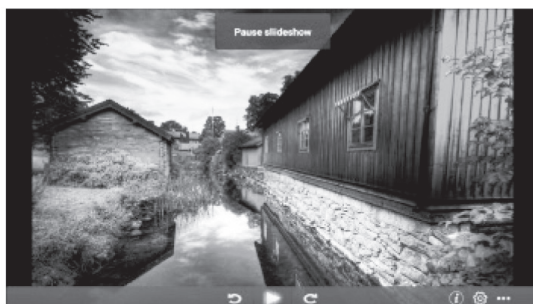

Используйте кнопки ◀/▶ для выбора программы просмотра изображений.

-  нажмите для поворота изображения против часовой стрелки
-  нажмите для запуска/приостановки слайдшоу
-  нажмите для поворота изображения по часовой стрелке
-  нажмите для просмотра информации об изображении (разрешение/ размер)
-  нажмите для настройки слайдшоу (соотношение сторон/скорость смены изображений)
-  нажмите для выбора изображения

Музыка (Music)

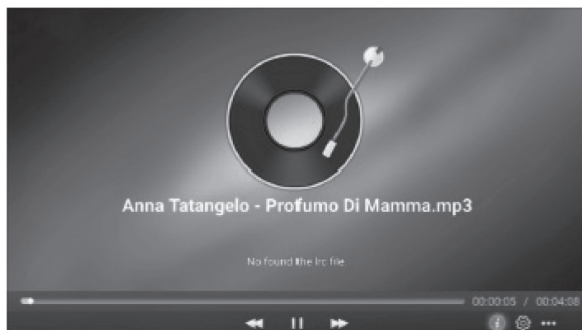

Используйте кнопки ◀/▶ для выбора аудиопроигрывателя.



нажмите для перемотки назад



нажмите для приостановки/ возобновления воспроизведения



нажмите для настройки режима воспроизеждения (повторять все/ повторять один/случайно/выкл.)



нажмите для перемотки вперед



нажмите для просмотра информации об аудиофайле (формат/ размер/битрейт)



нажмите для выбора аудиоролика

ИСТОЧНИК СИГНАЛА

Используйте кнопки ◀/▶ для выбора раздела Источник сигнала (Source) в главном меню.

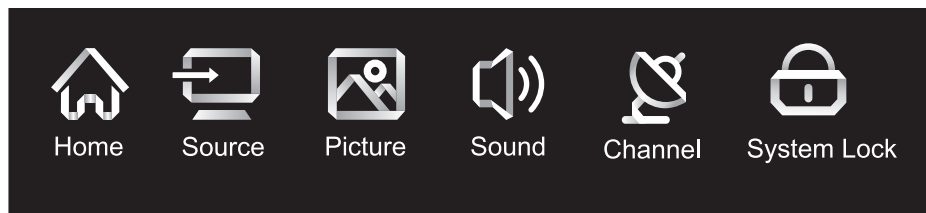

Используйте кнопки ▲/▼ для выбора источника сигнала. Нажмите **OK** для подтверждения.

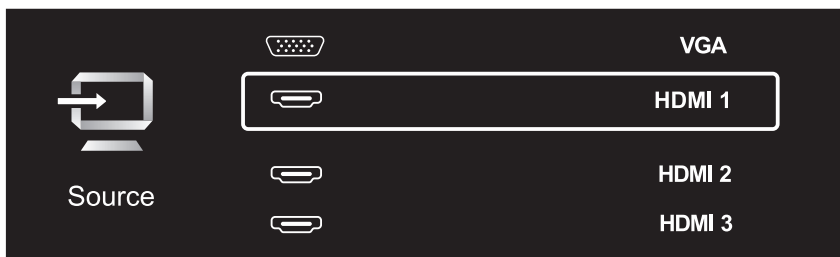
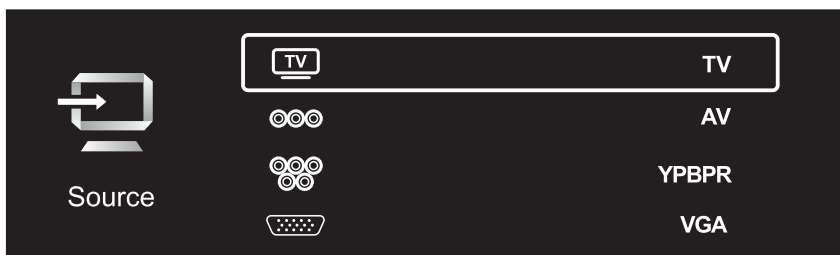

ИЗОБРАЖЕНИЕ

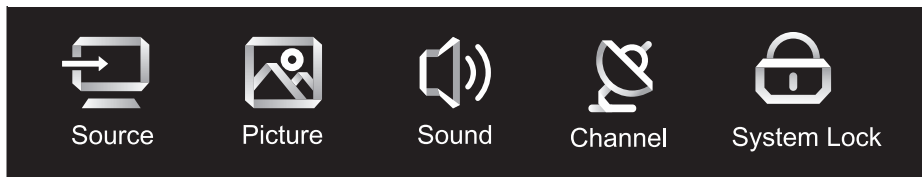

Используйте кнопки ◀/▶ для выбора раздела Изображение (Picture).
Нажмите **OK** для подтверждения.

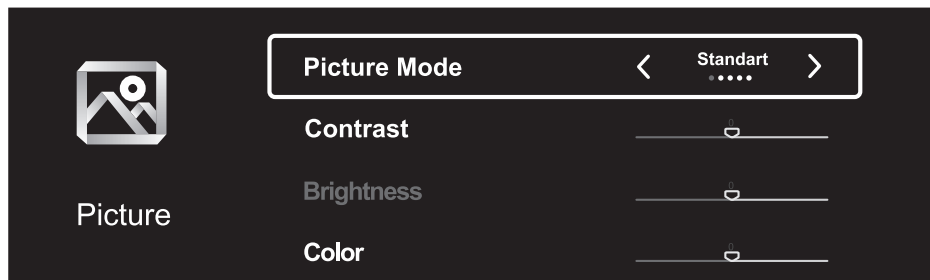

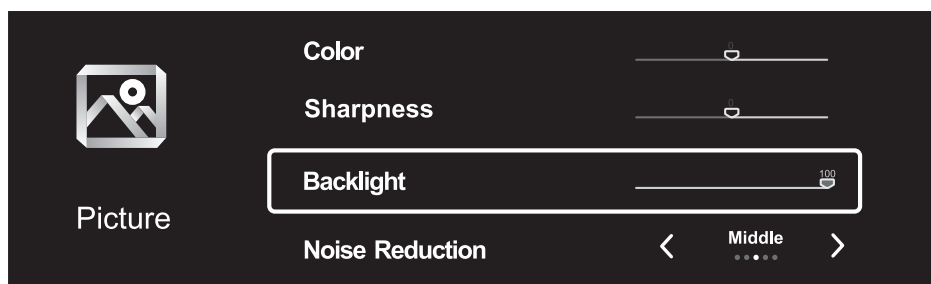

Используйте кнопки ▲/▼ для выбора параметров и кнопки ◀/▶ для настройки.

Режим изображения (Picture Mode)

Используйте кнопки ▲/▼ для выбора пункта Режим изображения (Picture Mode), затем нажмите кнопки ◀/▶ для выбора режима:

Standard	Режим по умолчанию. Позволяет получить высококачественную картинку при нормальном освещении
Movie	Режим подходящий для просмотра фильмов
Vivid	Цвета изображения более яркие, изображение более насыщенное
Energy	Цвета и яркость изображения максимально настроены для экономии электроэнергии
Saving Personal	Пользовательские настройки изображения

Подавление шума (Noise Reduction)

Динамическое подавление шума для улучшения вида изображения. Используйте кнопки ▲/▼ для выбора пункта Подавление шума (Noise Reduction), затем нажмите кнопки ◀/▶ для выбора режима:

Выкл (Off)	отключает подавление шума
Низкий (Low)	легкое подавление шума
Средний (Middle)	среднее подавление шума
Высокий (High)	сильное подавление шума
Авто (Auto)	автоматически определяет и подавляет шум

Соотношение сторон (Aspect Ratio)

Используйте кнопки ▲/▼ для выбора пункта Соотношение сторон (Aspect Ratio), затем нажмите кнопки ◀/▶ для выбора режима: Auto, 4:3, 16:9, Zoom1, Zoom2.

Цветовая температура (Colour Temp)

Изменение цветовой гаммы изображения.

Используйте кнопки ▲/▼ для выбора пункта Цветовая температура (Colour Temp.), затем нажмите кнопки ◀/▶ для выбора режима:

Холодный (Cold)	изображение с небольшим оттенком синего
Нормальный (Normal)	нейтральное изображение
Теплый (Warm)	изображение с небольшим оттенком красного

Прочие настройки (More Settings)

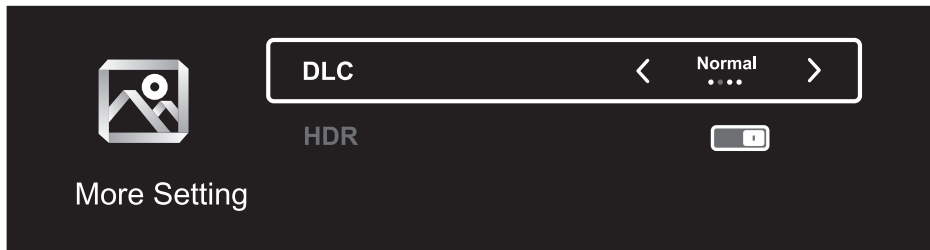

Используйте кнопки ▲/▼ для выбора пункта Прочие настройки (More Settings). затем нажмите кнопки ◀/▶ для выбора режимов **DLC**: Темный (Dark)/Нормальный (Normal)/Яркий (Bright)/Выкл. (OFF) и включения/выключения **HDR**.

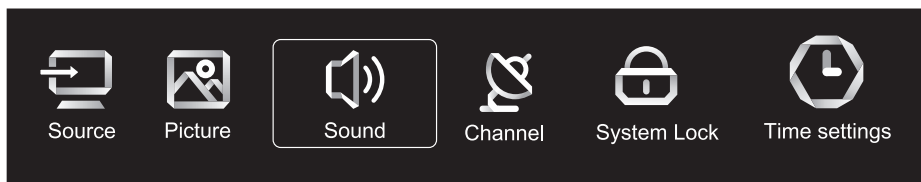

Используйте кнопки ▲/▼ для выбора меню Звук (Sound). Нажмите кнопку **OK** для входа.

Режим Звука (Sound Mode)

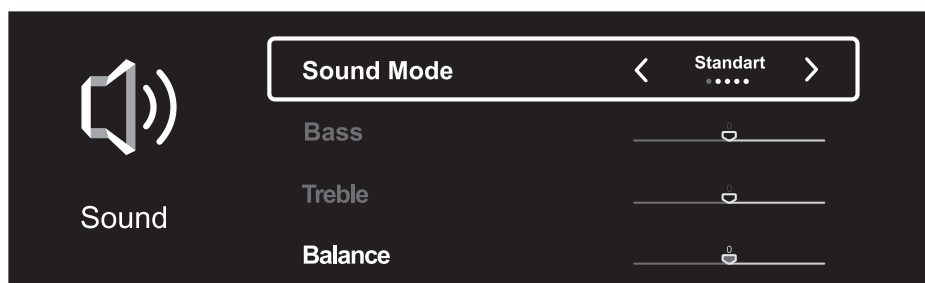

Используйте кнопки ▲/▼ для выбора пункта Режим звука (Sound Mode), затем используйте кнопки ◀/▶ для выбора режима:

Стандартный (Standard)	сбалансированный звук в любых помещениях
Музыка (Music)	идеален для музыкальных передач
Зал (Theater)	усиливает высокие и низкие частоты для более полного звучания
Новости (News)	усиливает средние частоты для лучшей слышимости речи
Пользовательский (Personal)	пользовательские настройки высоких и низких частот
Низкие частоты (Bass)	настраивает низкие частоты
Высокие частоты (Treble)	настраивает высокие частоты
Баланс (Balance)	настраивает баланс звука между левым и правым динамиками

Баланс (Balance)

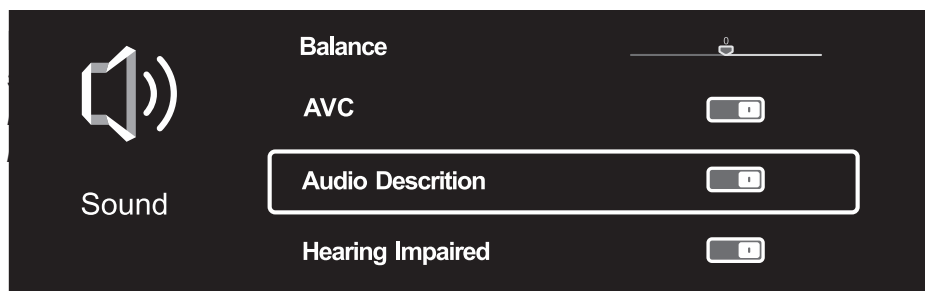

Автоматическое выравнивание уровня громкости (AVC)

Используйте кнопки ▲/▼ для выбора пункта AVC, используйте кнопки ◀/▶ для ВКЛ/ВЫКЛ.

Аудио описание (Audio Description)

Используйте кнопки ▲/▼ для ВКЛ/ВЫКЛ. Если опция включена, используйте кнопки ◀/▶ для настройки уровня громкости.

Для слабослышащих (Hearing Impaired)

Используйте кнопки ◀/▶ для ВКЛ/ВЫКЛ.

Примечание: Функции Аудио описание (Audio Description) и Для слабослышащих (Hearing Impaired) доступны только если ТВ-канал поддерживает соответствующую функцию переключать режимы звука.

Прочие настройки (More Settings)

Используйте кнопки ▲/▼ для выбора пункта Прочие настройки (More Settings), затем нажмите кнопку ▶ для входа.

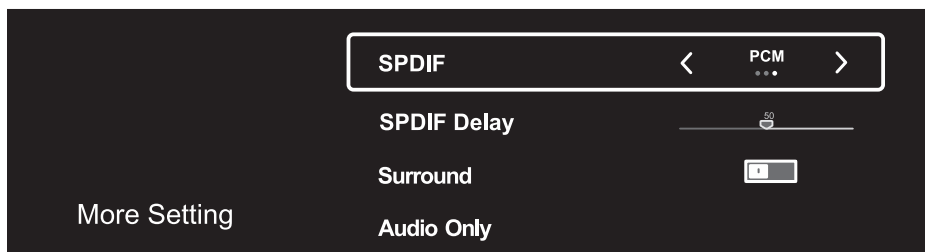

SPDIF

Используйте кнопки ▲/▼ для выбора пункта SPDIF, используйте кнопки ◀/▶ для ВЫКЛ/RAW/PCM.

Задержка SPDIF (SPDIF Delay)

Используйте кнопки ▲/▼ для выбора пункта Задержка SPDIF (SPDIF Delay), используйте кнопки ◀/▶ для настройки.

Объемный звук (Surround)

Используйте кнопки ▲/▼ для выбора пункта Объемный звук [Surround], используйте кнопки ◀/▶ для ВКЛ/ВЫКЛ.

Только звук (Audio Only)

Используйте кнопки ▲/▼ для выбора пункта Только звук (Audio Only) , используйте кнопки ◀/▶ для ВКЛ/ВЫКЛ.

КАНАЛЫ

Нажмите кнопку **MENU** и далее используйте кнопки ◀/▶ для выбора меню Каналы (Channel).

Используйте кнопки ▲/▼ для выбора. Нажмите кнопку ◀/▶ для доступа.

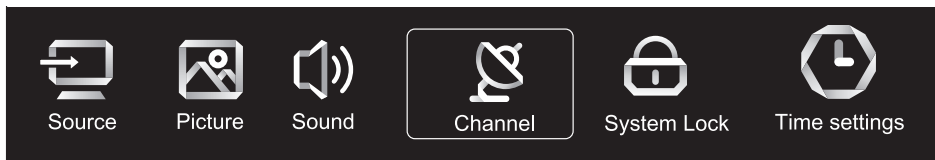

1. Используйте кнопки ◀/▶ для выбора меню Channel.
2. Нажмите кнопку ENTER для входа.
3. По окончании настройки, нажмите кнопку ENTER для сохранения изменений и возврата в предыдущее меню.

ЭФИРНОЕ ТВ

Выберите источник ТВ-сигнала Эфир (Air).

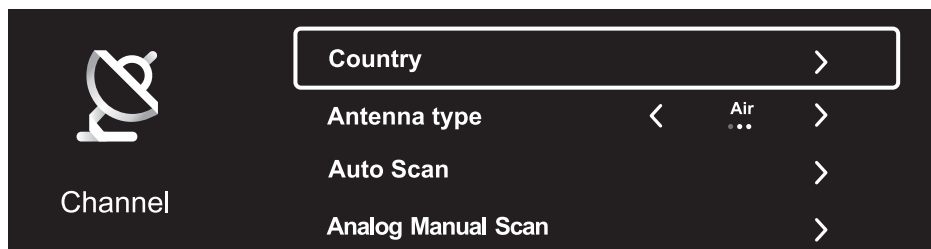

Страна (Country)

Нажмите кнопку ► для выбора страны.

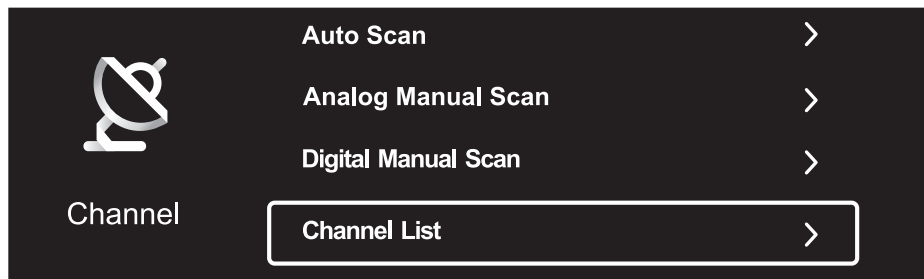

Автоматическое сканирование (Auto Scan)

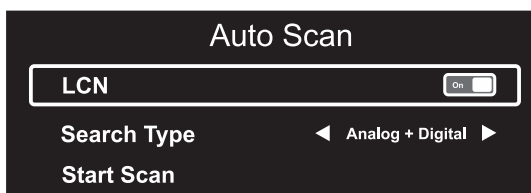

Используйте кнопки ▲/▼ для выбора пункта Авто-матическое сканирование (Auto Scan). Нажмите **OK** для выбора.

Сканирование аналоговых каналов вручную (Analog Manual Scan)

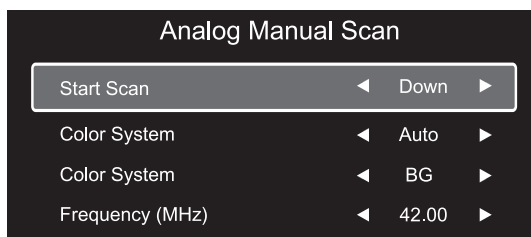

Используйте кнопки ▲/▼ для выбора пункта Сканирование аналоговых каналов вручную (Analog Manual Scan). Нажмите **OK** для начала сканирования.

Сканирование цифровых каналов вручную (Digital Manual Scan)

Используйте кнопки ▲/▼ для выбора пункта Сканирование цифровых каналов вручную (Digital Manual Scan). Нажмите **OK** для начала сканирования.

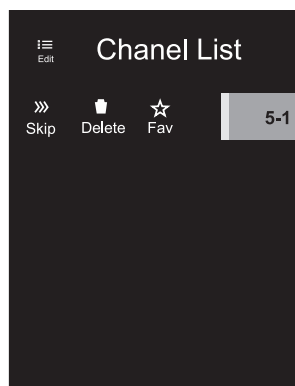
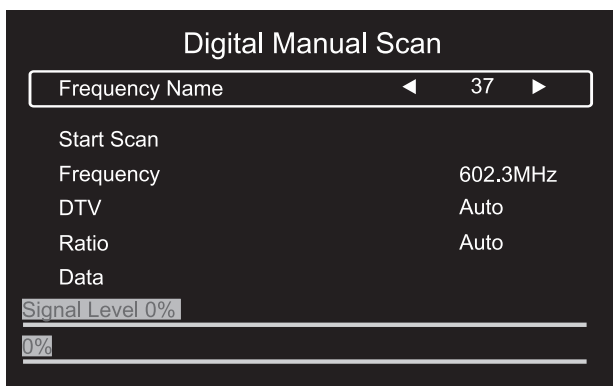

Список каналов (Channel List)

Используйте кнопки ▲/▼ для выбора пункта Список каналов (Channel List). Нажмите **OK** для редактирования (Пропустить (Skip)/Удалить (Delete)/Добавить в избранные (Favorite)).

Телегид (EPG)

Используйте кнопки ▲/▼ для выбора пункта Телегид (EPG).

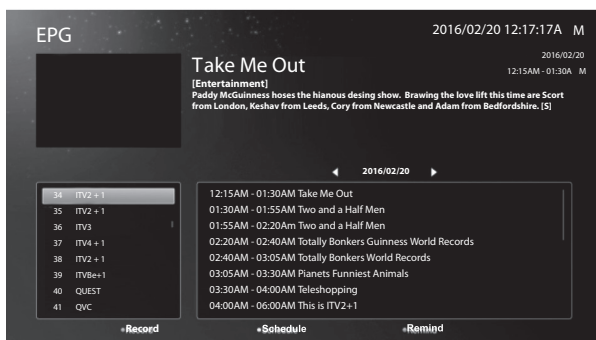

Запись (Record)	настройка времени и выбор канала для автоматической записи
Задачи [Schedule]	просмотреть список запланированных записей программ
Напоминание (Remind)	задать время напоминания о записи программ



нажмите кнопку на пульте управления для немедленного начала записи



нажмите кнопку на пульте управления для немедленной остановки записи

Информация о карте доступа (CI Information)

Используйте кнопки ▲/▼ для выбора пункта Информация о карте доступа (CI Information). Нажмите **OK** для показа детализированной информации о карте.

ВНИМАНИЕ!

Этот пункт меню доступен только при вставленной карте доступа.

КАБЕЛЬНОЕ ТВ

Выберите источник ТВ-сигнала Кабель (Cable).

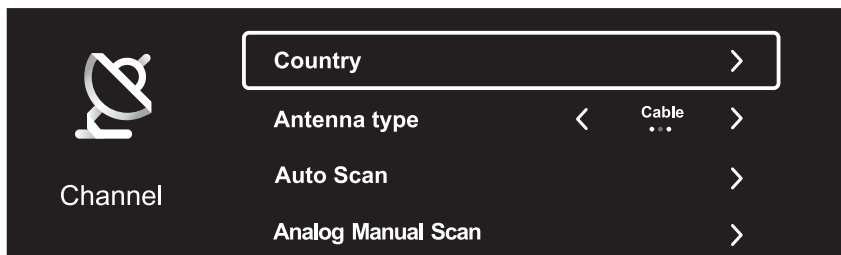

Информация о карте доступа (CI Information)

Нажмите кнопку ► для выбора страны.

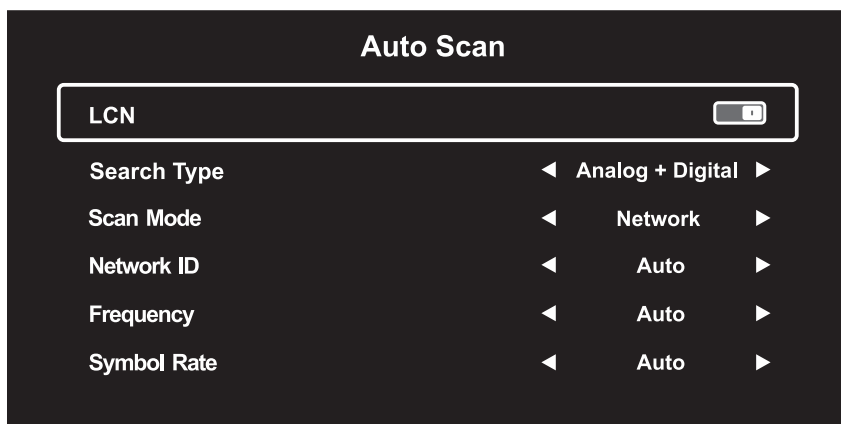

Сканирование аналоговых каналов вручную (Analog Manual Scan)

Используйте кнопки ▲/▼ для выбора пункта Сканирование аналоговых каналов вручную (Analog Manual Scan). Нажмите **OK** для начала сканирования.

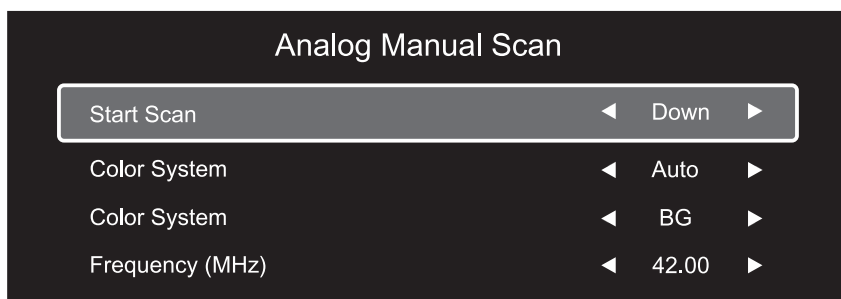

Сканирование цифровых каналов вручную (Digital Manual Scan)

Используйте кнопки ▲/▼ для выбора пункта Сканирование цифровых каналов вручную (Digital Manual Scan). Нажмите **OK** для начала сканирования.

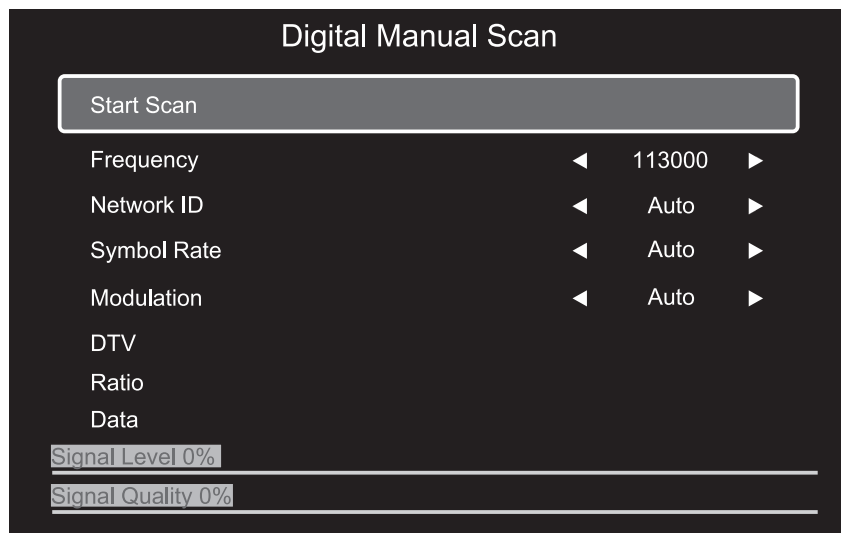

Список каналов (Channel List)

Используйте кнопки ▲/▼ для выбора пункта Список каналов (Channel List). Нажмите **OK** для редактирования (Пропустить (Skip)/Удалить (Delete)/Добавить в избранные (Favorite)).

Телегид (EPG)

Используйте кнопки ▲/▼ для выбора пункта Телегид (EPG).

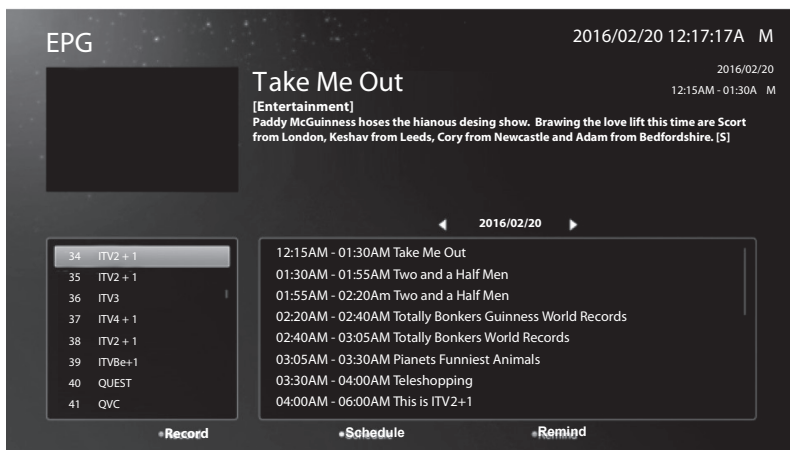

БЛОКИРОВКА СИСТЕМЫ

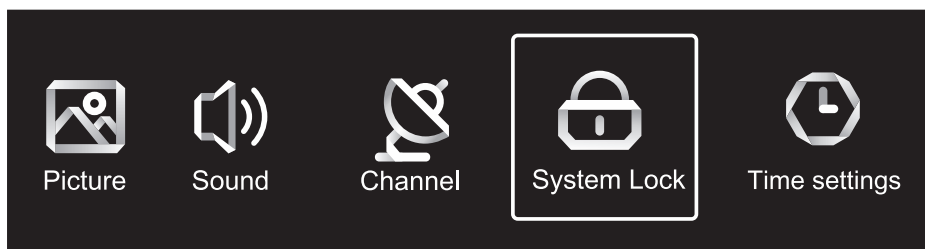

Нажмите кнопку **MENU** и далее используйте кнопки ◀/▶ для выбора меню Блокировка Системы (System Lock).

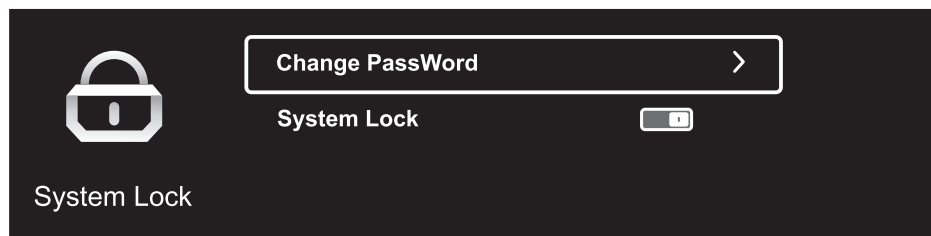

Используйте кнопки ▲/▼ для выбора пунктов Изменить пароль (Change Password) / Блокировка системы (System Lock). Нажмите кнопку **OK** ◀/▶ для доступа.

Изменить пароль (Change Password)



A dark-themed dialog box titled "Change Password". It contains three input fields: "Old Password", "New Password", and "Confirm Password". At the bottom, there are two buttons: "Cancel" on the left and "OK" on the right.

Используйте кнопки ▲/▼ для выбора пункта Изменить пароль (Change Password).

Родительский контроль (Parental Control)

Используя пункт Родительский контроль (Parental Control) родители могут защитить детей от неприемлемых программ автоматически.

Используйте кнопки ▲/▼ для выбора пункта Родительский контроль (Parental Control).

Используйте кнопки ◀/▶ для выбора возраста ребенка (ВЫКЛ/ 4/5/6/ . ./ 18)

ПРИМЕЧАНИЕ

Эта функция доступна только при наличии ТВ-сигнала

Блокировка клавиатуры (Keypad Lock)

Используйте кнопки ▲/▼ для блокирования клавиатуры.

Примечание

Эта функция доступна только при включенной функции блокировки системы.

НАСТРОЙКА ТАЙМЕРА

Нажмите кнопку **MENU** и далее используйте кнопки ◀/▶ для выбора меню Настройки таймера (Time Setting).

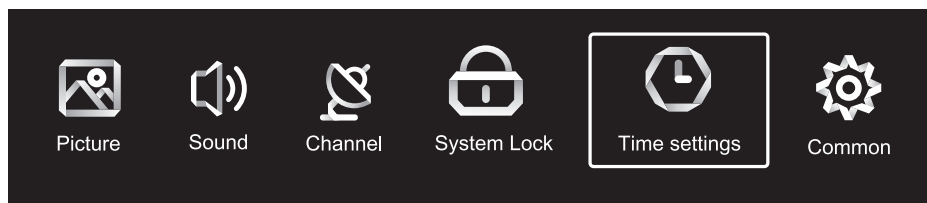

Используйте кнопки ▲/▼ для выбора пунктов Таймер OSD (OSD Timer) / Таймер сна (Sleep Timer) / Таймер режима ожидания (Autostandby timer). Нажмите **OK** ◀/▶ для доступа.

Таймер OSD (OSD Timer)

Используйте кнопки ▲/▼ для выбора пункта Таймер OSD (OSD Timer).
Используйте кнопки ◀/▶ для выбора (ВЫКЛ/5 сек/15 сек/30 сек).

Таймер сна (Sleep Timer)

Используйте кнопки ▲/▼ для выбора пункта Таймер сна (Sleep Timer).
Используйте кнопки ◀/▶ для выбора (ВЫКЛ/ 15 мин/30 мин/ 45 мин/60 мин/90 мин/120 мин/240 мин).

Таймер режима ожидания (Autostandby Timer)

Используйте кнопки ▲/▼ для выбора пункта Таймер режима ожидания (Autostandby Timer). Используйте кнопки ◀/▶ для выбора (ВЫКЛ/3 часа/ 4 часа/5 часов).

ОБЩИЕ НАСТРОЙКИ

Нажмите кнопку **MENU** и далее используйте кнопки ◀/▶ для выбора меню Общие настройки (Common).

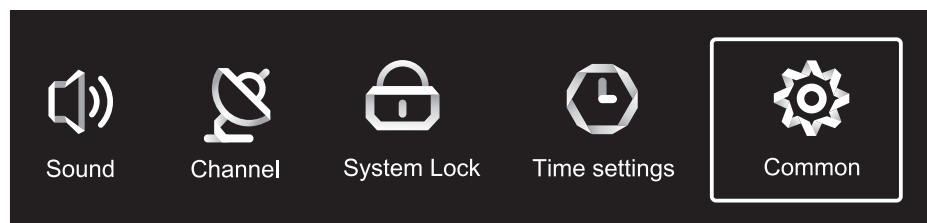

Используйте кнопки ▲/▼ для выбора пунктов Синий экран (Blue Screen) / Язык аудио 1 (Audio Language 1 st) / Язык аудио 2 (Audio Language 2nd) / Язык субтитров 1 (Subtitle Language 1) / Язык субтитров 2 (Subtitle Language 2) / HDMI CEC / Сброс меню (Menu Reset). Нажмите кнопку **OK** ◀/▶ для доступа).

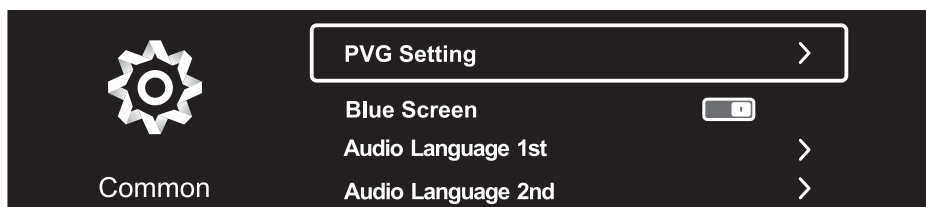

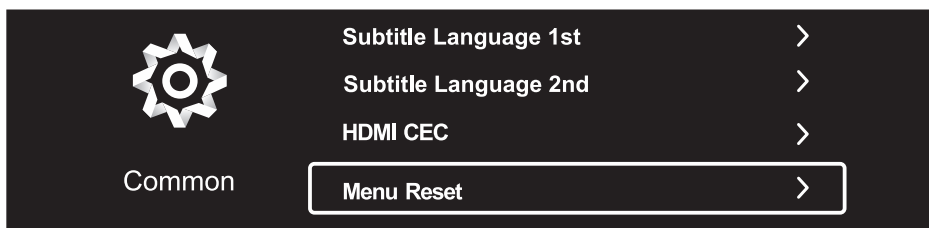

Настройки записи (PVR Setting)

Используйте кнопки ▲/▼ для выбора пункта Настройки записи (PVR Setting). Используйте кнопки ◀/▶ для выбора Хранилище (Disk) / Формат (Format) / Список записей (Record List) / Список заданий (Schedule List).

Примечание

Эта функция доступна только при наличии ТВ-сигнала.

Синий экран (Blue Screen)

Используйте кнопки ▲/▼ для выбора пункта Синий экран (Blue Screen). Используйте кнопки ◀/▶ для включения/выключения.

Язык аудио 1 (Audio Language 1st) / Язык аудио 2 (Audio Language 2nd) / Язык субтитров 1 (Subtitle Language 1) / Язык субтитров 2 (Subtitle Language 2)

Нажмите кнопку ▶ для выбора необходимого языка.

Примечание

Эта функция доступна только при наличии ТВ-сигнала.

HDMI CEC

Используйте кнопки ▲/▼ для выбора пункта HDMI CEC. Используйте кнопки ◀/▶ для включения/выключения.

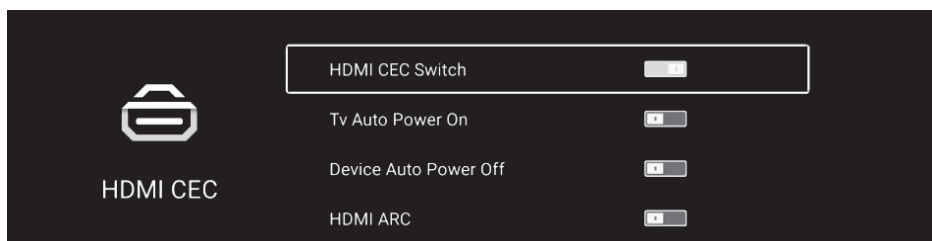

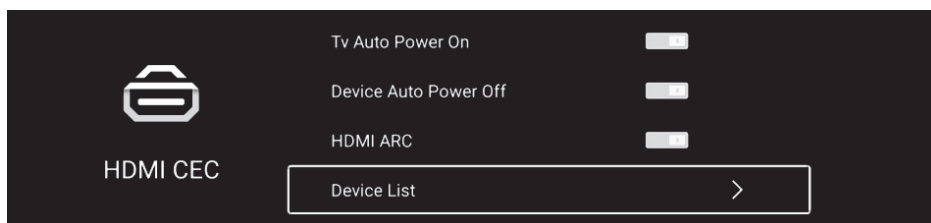

Список устройств (Device List)

Нажмите кнопку ► для просмотра всех устройств.

Сброс меню (Menu Reset)

Нажмите кнопку ► для сброса настроек меню.

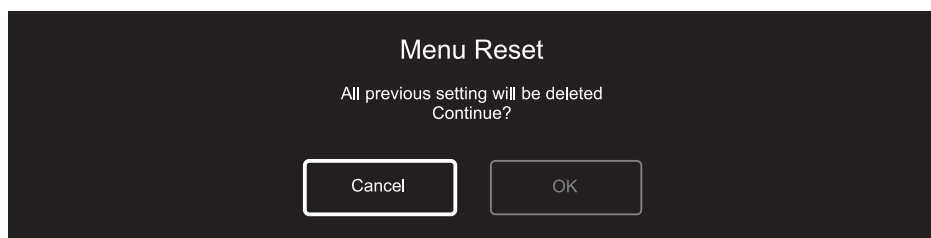

ВНИМАНИЕ:

В целях вашей личной безопасности обязательно отсоедините кабель питания от электросети перед осуществлением каких-либо операций по чистке и уходу.

Запрещается использовать химические средства (бензолы, растворители или спирт) для чистки корпуса или экрана телевизора, т.к. они могут повредить его поверхность.

ЧИСТКА ЖК ЭКРАНА

Запрещается прикасаться к экрану острыми предметами. Чтобы убрать с ЖК экрана пыль или отпечатки пальцев, протрите его чистой сухой мягкой тканью. В случае сильного загрязнения смочите ткань в воде комнатной температуры с добавлением небольшого количества средства для мытья посуды или смягчителя ткани, отожмите ткань почти досуха, затем протрите экран. Убедитесь, что на экране не осталась вода. Не включайте телевизор, пока влага не высохнет.

ЧИСТКА КОРПУСА ТЕЛЕВИЗОРА

Чистите внешнюю поверхность корпуса телевизора чистой сухой мягкой тканью без ворса, смоченной в воде комнатной температуры.

ВОЗМОЖНЫЕ НЕИСПРАВНОСТИ И СПОСОБЫ ИХ УСТРАНЕНИЯ

Если в процессе эксплуатации у вас возникли проблемы, ознакомьтесь с рекомендациями приведенными ниже. Если решить проблему самостоятельно не удается, обратитесь в сервисную службу.

Признаки	Способ устранения
Нет изображения, нет звука	Проверьте подключение телевизора к сети Проверьте соединение шнура и/или подключение других кабелей
Нормальное изображение, нет звука	Проверьте уровень громкости Проверьте, не нажата ли кнопка  Проверьте подключения внешнего оборудования
Плохая цветность или нет цвета, нормальный звук	Проверьте в меню «ИЗОБРАЖЕНИЕ» (PICTURE) настройки цветности и контрастности
Размытое изображение, нормальный звук	Проверьте подключение антенны и ее направленность Выполните точную настройку Проверьте подключения внешнего оборудования Станция вещания ТВ испытывает трудности с вещанием. Проверьте на других каналах
Изображение в виде «снега», плохой звук	Проверьте подключение антенны и ее направленность Станция вещания ТВ испытывает трудности с вещанием. Проверьте на других каналах
Импульсные помехи	Проверьте экранирование источника помех Уберите от телевизора электрические устройства, создающие помехи
Плохой стереозвук	Станция вещания ТВ испытывает трудности с вещанием. Попытайтесь использовать режим моно.
Не работает пульт дистанционного управления	Проверьте правильность установки батарей Возможно, батареи разрядились. Замените их новыми Удалите все препятствия между пультом ДУ и датчиком пульта Убедитесь, что на датчик пульта ДУ не падает солнечный свет
На экране появляется сообщение «No Signal» (нет сигнала)	Телевизор не может обнаружить сигнал на входе Проверьте правильность и надежность подключения кабеля Проверьте питание внешнего оборудования
На экране появляется сообщение «No Signal» (нет сигнала) или «Unsupported signal» (неподдерживаемый сигнал) (только в режиме RGB)	Проверьте разрешение и частоту обновления экрана на ПК: они должны быть настроены для работы телевизора. Обратитесь к схеме рекомендованных входных сигналов RGB
Изображение находится не в центре экрана (только для режима ПК)	Выполните настройку параметров «H Position» и «V Position» (положение по-горизонтالي и по-вертикали) в меню настроек (SETUP)

СВЕДЕНИЯ О СТАНДАРТЕ КАЧЕСТВА LCD ПАНЕЛЕЙ

Жидкокристаллический телевизор – это высокотехнологическое изделие. Экран телевизора содержит несколько миллионов тонкопленочных транзисторов, что обеспечивает идеальное и живое изображение. Иногда на экране телевизора могут появиться несколько неактивных пикселей в форме фиксированных точек синего, зеленого, красного, черного или белого цвета. Имейте в виду, что это не оказывает влияния на работоспособность телевизора и не является дефектом.

Все LCD панели телевизоров HARPER соответствуют классу II по ISO 13406-2

Стандартом ISO 13406-2 определены 4 класса качества LCD в зависимости от количества дефектных пикселей. Большинство жидкокристаллических телевизоров и дисплеев ведущих мировых производителей соответствуют допуску класса II.

Классификация жидкокристаллических дисплеев в зависимости от числа дефектных элементов изображения приведена в таблице 1.

Стандарт ISO 13406-2 различает 4 типа дефектных пикселей

Тип 1 – постоянно горящие пиксели (белые);

Тип 2 – постоянно негорящие пиксели (чёрные);

Тип 3 – пиксели с другими дефектами, включая дефекты сабпикселей и ячеек RGB, составляющих пиксель. Это означает постоянно горящие красные, зеленые и синие пиксели;

Тип 4 – (группа дефектных пикселей) – несколько дефектных пикселей в квадрате 5x5 пикселей.

Таблица 1. Допустимое число дефектных пикселей на миллион пикселей

Класс	ТИП-1	ТИП-2	ТИП-3	Число кластеров, содержащих более	
				1 дефекта типа 1 или типа 2	1 дефекта типа 3
II	2	2	5	0	2

БЕЗОПАСНАЯ УТИЛИЗАЦИЯ



Ваше устройство спроектировано и изготовлено из высококачественных материалов и компонентов, которые можно утилизировать и использовать повторно.

Если товар имеет символ с зачеркнутым мусорным ящиком на колесах, это означает, что товар соответствует Европейской директиве 2002/96/ЕС.

Ознакомьтесь с местной системой раздельного сбора электрических и электронных товаров. Соблюдайте местные правила.

Утилизируйте старые устройства отдельно от бытовых отходов. Правильная утилизация вашего товара позволит предотвратить возможные отрицательные последствия для окружающей среды и здоровья людей.

ПРИМЕЧАНИЕ. В связи с постоянным совершенствованием характеристик изделия производитель оставляет за собой право на внесение изменений в конструкцию, дизайн, комплектацию и технические характеристики прибора без предварительного уведомления.

ТЕХНИЧЕСКИЕ ХАРАКТЕРИСТИКИ

55U660TS

- Диагональ экрана 55" (127 см)
- Системы цветности аналогового ТВ: SECAM, PAL
- Системы цветности для AV: NTSC, PAL
- Цифровой тюнер DVB-T/T2/C
- SMART TV
- Wi-Fi
- Декодеры стереозвука NICAM, A2, AC3
- Формат изображения: 16:9
- Разрешение экрана 3840x2160
- Динамический контраст 140000:1
- Яркость 300 кд/м²
- Угол обзора (гор/верт) 178°/178°
- Цифровой 3D фильтр
- Количество цветов 1 млрд.
- Время отклика 8 мс
- Меню на русском, английском языках
- Аудио 2 x 8 Вт

Входы/выходы:

- Антенный вход
- Компонентный YPbPr mini вход / Component in
- Композитный AV вход
- Аудиовыход 3.5 мм
- 3 x HDMI

- 2 x USB
- CI слот
- VGA вход
- LAN
- COAX

Питание:

- Напряжение 100-240 В ~ 50/60 Гц
- Макс. потребляемая мощность 155 Вт
- Потребляемая мощность в режиме ожидания – 0 Вт
- Удельная мощность рабочего режима: 0,019 Вт/кв.см
- Потребляемая мощность в выключенном режиме: 0 Вт

Размеры с подставкой:

1244 x 773 x 235 мм

Размеры без подставки:

1244 x 728 x 97 мм

Вес: 12.1 кг

VESA: 200 x 200 мм

Сделано в Беларуси

Изготовитель: Производственное унитарное предприятие «ЗЭБТ
Горизонт»

Республика Беларусь, 220014, г. Минск, пер. С. Ковалевской, 62, к. 16

Импортер в Российской Федерации:

Закрытое акционерное общество «Горизонт-Союз»

Адрес: 125466, г. Москва, ул. Соколово-Мещерская, д. 29

Тел./факс: +7 495 926 9330

E-mail: horizont@horizont.tv

Примечание: Данное изделие не содержит драгоценных металлов

Телевизор соответствует требованиям технических условий

ТУ РБ 100085149.176-2004, по условиям безопасности в эксплуатации

Соответствует требованиям защиты класса II по ГОСТ IEC 60065-2013.

Условия эксплуатации:

- Рабочая температура от +5 до +40°C;
- Относительная влажность не более 80% (при температуре 25°C);
- Атмосферное давление от 86 до 106 кПа (от 650 до 800 мм рт. ст.).

Условия хранения:

- Температура от -15°C до +40°C
- Относительная влажность не более 80% (при температуре 25°C);



HARPER

LED ТЕЛЕВИЗОР
55U660TS

Срок службы изделия – 2 года.

Гарантийный срок – 1 год.

Гарантийное обслуживание осуществляется согласно прилагаемому гарантийному талону.

Гарантийный талон и руководство по эксплуатации являются неотъемлемыми частями данного изделия.

Дополнительную информацию о товаре и данные авторизованного сервисного центра вы можете узнать на сайте harper.ru

