

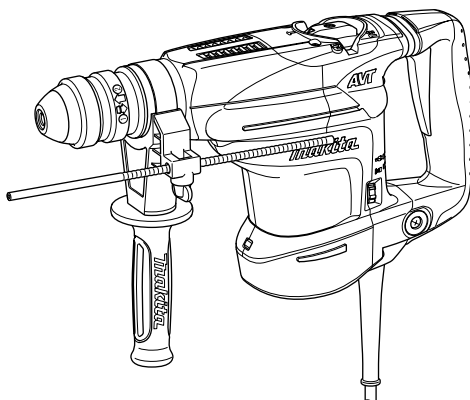



РУКОВОДСТВО ПО ЭКСПЛУАТАЦИИ

Перфоратор

HR3200C
HR3210C
HR3210FCT



008536

 ДВОЙНАЯ ИЗОЛЯЦИЯ

ВАЖНАЯ ИНФОРМАЦИЯ: Прочтите перед использованием.

ТЕХНИЧЕСКИЕ ХАРАКТЕРИСТИКИ

Модель		HR3200C	HR3210C	HR3210FCT
Производительность	Бетон	Долото с наконечником из сплава карбида вольфрама	32 мм	
		Колонковое долото	90 мм	
		Сталь	13 мм	
		Дерево	32 мм	
Число оборотов без нагрузки (мин ⁻¹)		315 - 630		
Ударов в минуту		1 650 - 3 300		
Общая длина		398 мм		424 мм
Вес нетто		4,8 кг	5,2 кг	5,4 кг
Класс безопасности		II		

- Благодаря нашей постоянно действующей программе исследований и разработок, указанные здесь технические характеристики могут быть изменены без предварительного уведомления.
- Технические характеристики могут различаться в зависимости от страны.
- Масса в соответствии с процедурой EPTA 01/2003

END201-5

Символы

Ниже приведены символы, используемые для электроинструмента. Перед использованием убедитесь, что вы понимаете их значение.



- Прочитайте руководство пользователя.



- ДВОЙНАЯ ИЗОЛЯЦИЯ



- Только для стран ЕС
Не утилизируйте данный электроинструмент вместе с бытовыми отходами!

В рамках соблюдения Европейской Директивы 2002/96/ЕС по утилизации электрического и электронного оборудования и ее применения в соответствии с национальным законодательством, электрооборудование в конце срока своей службы должно утилизироваться отдельно и передаваться для его утилизации на предприятие, соответствующее применяемым правилам охраны окружающей среды.

ENE044-1

Назначение

Данный инструмент предназначен для ударного сверления кирпича, бетона и камня, а также для долбления.

ENF002-1

Источник питания

Данный инструмент должен подключаться к источнику питания с напряжением, соответствующим

напряжению, указанному на идентификационной пластинке, и может работать только от однофазного источника переменного тока. В соответствии с европейским стандартом данный инструмент имеет двойную изоляцию и поэтому может подключаться к розеткам без провода заземления.

ENG905-1

Шум

Типичный уровень взвешенного звукового давления (A), измеренный в соответствии с EN60745:

Модель HR3200C,HR3210C

Уровень звукового давления (L_{pA}): 89 дБ (A)
Уровень звуковой мощности (L_{WA}): 100 дБ(A)
Погрешность (K): 3 дБ(A)

Модель HR3210FCT

Уровень звукового давления (L_{pA}): 88 дБ (A)
Уровень звуковой мощности (L_{WA}): 99 дБ(A)
Погрешность (K): 3 дБ(A)

Используйте средства защиты слуха

ENG900-1

Вибрация

Суммарное значение вибрации (сумма векторов по трем осям) определяется по следующим параметрам EN60745:

Модель HR3200C

Рабочий режим: сверление с перфорацией в бетоне
Распространение вибрации ($a_{h,HD}$): 18,0 м/с²
Погрешность (K): 1,5 м/с²

Рабочий режим: рубка зубилом
Распространение вибрации ($a_{h, \text{Снеq}}$): 12,5 м/с²
Погрешность (K): 1,5 м/с²

Рабочий режим: сверление металла
Распространение вибрации ($a_{h, \text{D}}$): 2,5 м/с² или менее
Погрешность (K): 1,5 м/с²

Модель HR3210C

Рабочий режим: сверление с перфорацией в бетоне
Распространение вибрации ($a_{h, \text{HD}}$): 10,0 м/с²
Погрешность (K): 1,5 м/с²

Рабочий режим: рубка зубилом
Распространение вибрации ($a_{h, \text{Снеq}}$): 7,5 м/с²
Погрешность (K): 1,5 м/с²

Рабочий режим: сверление металла
Распространение вибрации ($a_{h, \text{D}}$): 2,5 м/с² или менее
Погрешность (K): 1,5 м/с²

Модель HR3210FCT

Рабочий режим: сверление с перфорацией в бетоне
Распространение вибрации ($a_{h, \text{HD}}$): 10,0 м/с²
Погрешность (K): 1,5 м/с²

Рабочий режим: рубка зубилом
Распространение вибрации ($a_{h, \text{Снеq}}$): 8,0 м/с²
Погрешность (K): 1,5 м/с²

Рабочий режим: сверление металла
Распространение вибрации ($a_{h, \text{D}}$): 2,5 м/с² или менее
Погрешность (K): 1,5 м/с²

ENG901-1

- Заявленное значение распространения вибрации измерено в соответствии со стандартной методикой испытаний и может быть использовано для сравнения инструментов.
- Заявленное значение распространения вибрации можно также использовать для предварительных оценок воздействия.

⚠ ПРЕДУПРЕЖДЕНИ:

- Распространение вибрации во время фактического использования электроинструмента может отличаться от заявленного значения в зависимости способа применения инструмента.

- Обязательно определите меры безопасности для защиты оператора, основанные на оценке воздействия в реальных условиях использования (с учетом всех этапов рабочего цикла, таких как выключение инструмента, работа без нагрузки и включение).

ENH101-14

Только для европейских стран

Декларация о соответствии ЕС Makita Corporation, являясь ответственным производителем, заявляет, что следующие устройства Makita:

Обозначение устройства:

Перфоратор

Модель/Тип: HR3200C, HR3210C, HR3210FCT являются серийными изделиями и

Соответствует следующим директивам ЕС:
2006/42/EC

И изготовлены в соответствии со следующими стандартами или нормативными документами:

EN60745

Техническая документация хранится у официального представителя в Европе:

Makita International Europe Ltd.

Michigan Drive, Tongwell,

Milton Keynes, MK15 8JD, England

30.1.2009



000230

Tomoyasu Kato (Томояшу Като)

Директор

Makita Corporation

3-11-8, Sumiyoshi-cho,

Anjo, Aichi, JAPAN

GEA005-3

Общие рекомендации по технике безопасности для электроинструментов

⚠ ПРЕДУПРЕЖДЕНИЕ Ознакомьтесь со всеми инструкциями и рекомендациями по технике безопасности. Невыполнение инструкций и рекомендаций может привести к поражению электротоком, пожару и/или тяжелым травмам.

Сохраните брошюру с инструкциями и рекомендациями для дальнейшего использования.

Термин "электроинструмент" в предупреждениях относится ко всему инструменту, работающему от сети или на аккумуляторах.

Безопасность в месте выполнения работ

1. Рабочее место должно быть чистым и хорошо освещенным. Захламление и плохое освещение могут стать причиной несчастных случаев.
2. Не пользуйтесь электроинструментом во взрывоопасной атмосфере, например, в присутствии легко воспламеняющихся жидкостей, газов или пыли. При работе электроинструмента возникают искры, которые могут привести к воспламенению пыли или газов.
3. При работе с электроинструментом не допускайте детей или посторонних к месту производства работ. Не отвлекайтесь во время работы, так как это приведет к потере контроля над электроинструментом.

Электробезопасность

4. Вилка электроинструмента должна соответствовать сетевой розетке. Никогда не вносите никаких изменений в конструкцию розетки. При использовании электроинструмента с заземлением не используйте переходники. Розетки и вилки, не подвергавшиеся изменениям, снижают риск поражения электрическим током.
5. Избегайте контакта участков тела с заземленными поверхностями, такими как трубы, радиаторы, батареи отопления и холодильники. При контакте тела с заземленными предметами увеличивается риск поражения электрическим током.
6. Не подвергайте электроинструмент воздействию дождя или влаги. Попадание воды в электроинструмент повышает риск поражения электрическим током.
7. Аккуратно обращайтесь со шнуром питания. Никогда не используйте шнур питания для переноски, перемещения или извлечения вилки из розетки. Располагайте шнур на расстоянии от источников тепла, масла, острых краев и движущихся деталей. Поврежденные или запутанные сетевые шнуры увеличивают риск поражения электрическим током.

8. При использовании электроинструмента вне помещения, используйте удлинитель, подходящий для этих целей. Использование соответствующего шнура снижает риск поражения электрическим током.
9. Если электроинструмент приходится эксплуатировать в сыром месте, используйте линию электропитания, которая защищена устройством, срабатывающим от остаточного тока (RCD). Использование RCD снижает риск поражения электротоком.
10. Рекомендуется использовать питание через RCD с номинальным остаточным током 30 мА или менее.

Личная безопасность

11. При использовании электроинструмента будьте бдительны, следите за тем, что вы делаете, и руководствуйтесь здравым смыслом. Не пользуйтесь электроинструментом, если вы устали, находитесь под воздействием наркотиков, алкоголя или лекарственных препаратов. Даже мгновенная невнимательность при использовании электроинструмента может привести к серьезной травме.
12. Используйте средства индивидуальной защиты. Обязательно надевайте защитные очки. Такие средства индивидуальной защиты, как респиратор, защитная нескользящая обувь, каска или наушники, используемые в соответствующих условиях, позволяют снизить риск получения травмы.
13. Не допускайте случайного включения устройства. Прежде чем подсоединять инструмент к источнику питания и/или аккумуляторной батарее, поднимать или переносить инструмент, убедитесь, что переключатель находится в выключенном положении. Переноска электроинструмента с пальцем на выключателе или подача питания на инструмент с включенным выключателем может привести к несчастному случаю.
14. Перед включением электроинструмента снимите с него все регулировочные инструменты и гаечные ключи. Гаечный или регулировочный ключ, оставшийся закрепленным на вращающейся детали, может привести к травме.
15. При эксплуатации устройства не тянитесь. Всегда сохраняйте устойчивое положение и равновесие. Это позволит лучше управлять электроинструментом в непредвиденных ситуациях.

16. **Одевайтесь соответствующим образом. Не надевайте свободную одежду или украшения. Ваши волосы, одежда и перчатки должны всегда находиться на расстоянии от вращающихся деталей.** Свободная одежда, украшения или длинные волосы могут попасть в движущиеся детали устройства.

17. **Если имеются устройства для подключения пылесборника или вытяжки, убедитесь, что они подсоединены и правильно используются.** Использование пылесборника снижает вероятность возникновения рисков, связанных с пылью.

Использование и уход за электроинструментом

18. **Не прилагайте излишних усилий к электроинструменту. Используйте инструмент, соответствующий выполняемой вами работе.** Правильно подобранный электроинструмент позволит выполнить работу лучше и безопаснее с производительностью, на которую он рассчитан.

19. **Не пользуйтесь электроинструментом с неисправным выключателем.** Любой электроинструмент с неисправным выключателем опасен и должен быть отремонтирован.

20. **Перед выполнением регулировок, сменой принадлежностей или хранением электроинструмента всегда отключайте его от источника питания и/или от аккумулятора.** Такие превентивные меры предосторожности снижают риск случайного включения электроинструмента.

21. **Храните электроинструменты в местах, недоступных для детей, и не позволяйте лицам, не знакомым с работой такого инструмента или не прочитавшим данные инструкции, пользоваться им.** Электроинструмент опасен в руках неопытных пользователей.

22. **Выполняйте техническое обслуживание электроинструментов. Убедитесь в соосности, отсутствии деформаций движущихся узлов, поломок каких-либо деталей или других дефектов, которые могут повлиять на работу электроинструмента. Если инструмент поврежден, отремонтируйте его перед использованием.** Большое число несчастных случаев происходит из-за плохого ухода за электроинструментом.

23. **Режущий инструмент всегда должен быть острым и чистым.** Соответствующее

обращение с режущим инструментом, имеющим острые режущие кромки, делает его менее подверженным деформациям, что позволяет лучше управлять им.

24. **Используйте электроинструмент, принадлежности, приспособления и насадки в соответствии с данными инструкциями и в целях, для которых он предназначен, учитывая при этом условия и вид выполняемой работы.** Использование электроинструмента не по назначению может привести к возникновению опасной ситуации.

Обслуживание

25. **Обслуживание электроинструмента должно проводиться только квалифицированным специалистом по ремонту и только с использованием идентичных запасных частей.** Это позволит обеспечить безопасность электроинструмента.

26. **Следуйте инструкциям по смазке и замене принадлежностей.**

27. **Руки инструмента всегда должны быть сухими и чистыми и не должны быть измазаны маслом или смазкой.**

GEB007-7

ПРАВИЛА ТЕХНИКИ БЕЗОПАСНОСТИ ПРИ ОБРАЩЕНИИ С ПЕРФОРАТОРОМ

1. **Пользуйтесь средствами защиты органов слуха.** Воздействие шума может привести к потере слуха.

2. **Используйте дополнительную ручку (если входит в комплект инструмента).** Утрата контроля над инструментом может привести к травме.

3. **Если при выполнении работ существует риск контакта режущего инструмента со скрытой электропроводкой или собственным шнуром питания, держите электроинструмент за специально предназначенные изолированные поверхности.** Контакт с проводом под напряжением приведет к тому, что металлические детали инструмента также будут под напряжением, что приведет к поражению оператора электрическим током.

4. **Надевайте защитную каску, защитные очки и/или защитную маску.** Обычные или солнцезащитные очки НЕ являются защитными очками. Также настоятельно рекомендуется надевать противопылевой респиратор и перчатки с толстыми

- подкладками.
5. Перед выполнением работ убедитесь в надежном креплении биты.
 6. При нормальной эксплуатации инструмент может вибрировать. Винты могут раскрутиться, что приведет к поломке или несчастному случаю. Перед эксплуатацией тщательно проверяйте затяжку винтов.
 7. В холодную погоду, или если инструмент не использовался в течение длительного периода времени, дайте инструменту немного прогреться, включив его без нагрузки. Это размягчит смазку. Без надлежащего прогрева ударное действие будет затруднено.
 8. При выполнении работ всегда занимайте устойчивое положение. При использовании инструмента на высоте убедитесь в отсутствии людей внизу.
 9. Крепко держите инструмент обеими руками.
 10. Руки должны находиться на расстоянии от движущихся деталей.
 11. Не оставляйте работающий инструмент без присмотра. Включайте инструмент только тогда, когда он находится в руках.
 12. При выполнении работ не направляйте инструмент на кого-либо, находящегося в месте выполнения работ. Бита может выскочить и привести к травме других людей.
 13. Сразу после окончания работ не прикасайтесь к бите или к деталям в непосредственной близости от нее. Бита может быть очень горячей, что приведет к ожогам кожи.
 14. Некоторые материалы могут содержать токсичные химические вещества. Примите соответствующие меры предосторожности, чтобы избежать вдыхания или контакта с кожей таких веществ. Соблюдайте требования, указанные в паспорте безопасности материала.

СОХРАНИТЕ ДАННЫЕ ИНСТРУКЦИИ.

⚠️ ПРЕДУПРЕЖДЕНИ:

НЕ ДОПУСКАЙТЕ, чтобы удобство или опыт эксплуатации данного устройства (полученный от многократного использования) доминировали над строгим соблюдением правил техники безопасности при обращении с этим устройством. НЕПРАВИЛЬНОЕ ИСПОЛЬЗОВАНИЕ инструмента или несоблюдение правил техники безопасности,

указанных в данном руководстве, может привести к тяжелой травме.

ОПИСАНИЕ ФУНКЦИОНИРОВАНИЯ

⚠️ ПРЕДУПРЕЖДЕНИ:

- Перед проведением регулировки или проверки работы инструмента всегда проверяйте, что инструмент выключен, а шнур питания вынут из розетки.

Действие переключения

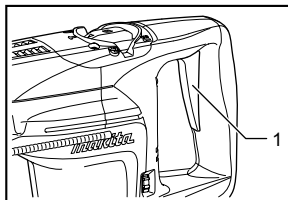

1. Курковый выключатель

008537

⚠️ ПРЕДУПРЕЖДЕНИ:

- Перед включением инструмента в розетку, всегда проверяйте, что триггерный переключатель работает надлежащим образом и возвращается в положение "ВЫКЛ", если его отпустить.

Для запуска инструмента просто нажмите триггерный переключатель. Отпустите триггерный переключатель для остановки.

Включение ламп Для модели HR3210FCT

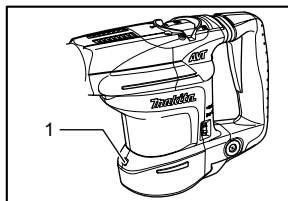

1. Лампа

008549

⚠️ ПРЕДУПРЕЖДЕНИ:

- Не смотрите непосредственно на свет или источник света.

Для включения лампы нажмите на триггерный переключатель. Отпустите переключатель для выключения лампы.

Примечание:

- Используйте сухую ткань для очистки грязи с линзы лампы. Следите за тем, чтобы не

поцарапать линзу лампы, так как это может уменьшить освещение.

Изменение скорости

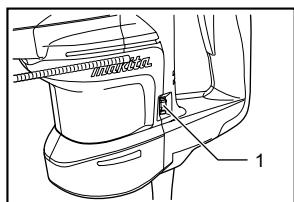

008538

Количество оборотов и ударов в минуту можно установить поворотом регулировочного диска. Диск снабжен метками - от 1 (самая низкая скорость) до 5 (максимальная скорость).

Ниже приведена таблица, на которой указано соотношение между числовыми метками на регулировочном диске и количеством оборотов/ударов в минуту.

Число на регулировочном диске	Оборотов в минуту	Ударов в минуту
5	630	3 300
4	590	3 100
3	480	2 500
2	370	1 900
1	315	1 650

008550

⚠ ПРЕДУПРЕЖДЕНИ:

- Если инструментом пользоваться непрерывно на низкой скорости в течение продолжительного времени, двигатель будет перегружен, и это приведет к поломке инструмента.
- Диск регулировки скорости можно поворачивать только до цифры 5 и обратно до 1. Не пытайтесь повернуть его дальше 5 или 1, так как функция регулировки скорости может выйти из строя.

Замена быстро сменяемого патрона для SDS-plus

Для модели HR3210FCT

Быстро сменяемый патрон для SDS-plus можно легко поменять на быстро сменяемый сверильный патрон.

Снятие быстро сменяемого патрона для SDS-plus

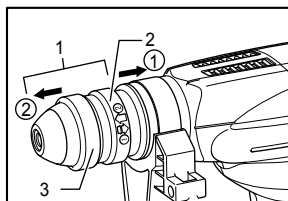

008608

⚠ ПРЕДУПРЕЖДЕНИ:

- Перед тем, как снять быстросъемный патрон для SDS-plus, обязательно извлеките сверло. Удерживая крышку замены большим и средним пальцами, подайте ее в направлении, указанном стрелкой 1. Установив крышку замены в указанное положение, удерживайте крышку патрона указательным пальцем. Удерживая крышку патрона таким образом, одним движением подайте быстросъемный патрон для SDS-plus в направлении, указанном стрелкой 2.

Крепление быстро сменяемого сверильного патрона

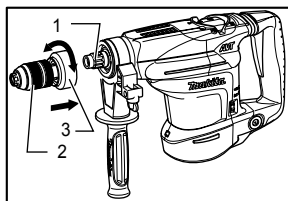

008552

Возьмитесь за крышку замены и установите быстросъемный сверильный патрон на сверильный шпindel.

Убедитесь в том, что быстросъемный сверильный патрон зафиксирован, для чего потяните за него несколько раз.

Выбор режима действия

Вращение с ударным действием

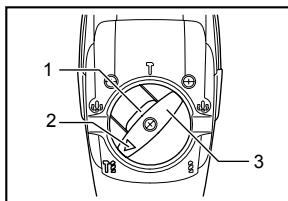

008540

Для сверления бетона, кирпича и т.п. нажмите кнопку фиксации и поверните рычаг переключения в

1. Быстро сменяемый патрон для SDS-plus
2. Сменная крышка
3. Крышка патрона

1. Шпindel
2. Быстро сменяемый сверильный патрон
3. Сменная крышка

1. Кнопка блокировки
2. Указатель
3. Рычаг изменения

положение . Используйте сверло с наконечником из карбида вольфрама.

Только вращение

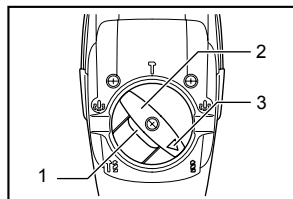

1. Кнопка блокировки
2. Рычаг изменения
3. Указатель

008600

Для сверления дерева, металла или пластика нажмите кнопку фиксации и поверните рычаг переключения в положение . Используйте спиральное сверло или сверло по дереву.

Только ударное действие

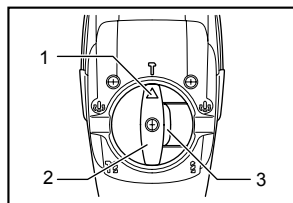

1. Указатель
2. Рычаг изменения
3. Кнопка блокировки

008539

Для операций расщепления, скобления или разрушения нажмите кнопку блокировки и поверните рычаг переключения так, чтобы стрелка указывала на символ . Воспользуйтесь пирамидальным долотом, слесарным зубилом, зубилом для скобления и т.д.

ПРЕДУПРЕЖДЕНИ:

- Не вращайте рычаг переключения, когда инструмент работает под нагрузкой. Это приведет к повреждению инструмента.
- Во избежание ускоренного износа механизма переключения режима его рычаг всегда должен быть установлен строго в одно из трех рабочих положений.

Ограничитель крутящего момента

Ограничитель крутящего момента срабатывает при достижении определенного уровня крутящего момента. Двигатель отключится от выходного вала. Если это произойдет, бита перестанет вращаться.

ПРЕДУПРЕЖДЕНИ:

- Как только включится ограничитель крутящего момента, немедленно отключите инструмент. Это поможет предотвратить преждевременный износ инструмента.

Индикаторная лампа

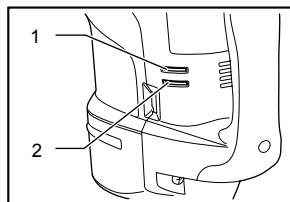

1. Индикаторная лампа включения питания (зеленая)
2. Лампа индикатор обслуживания (красная)

008541

Зеленая индикаторная лампа включения электропитания загорается при включении инструмента в розетку. Если индикаторная лампа не загорается, это может быть связано с неисправностью шнура электропитания или контроллера. Если индикаторная лампа загорается, но инструмент не включается даже при его включении, это может указывать на износ угольных щеток, неисправность в контроллере, двигателе или выключателе ON/OFF.

Красная сервисная индикаторная лампа загорается при почти полном износе угольных щеток, указывая на то, что инструмент требует проведения техобслуживания. Двигатель автоматически отключится после около 8 часов работы.

МОНТАЖ

ПРЕДУПРЕЖДЕНИ:

- Перед проведением каких-либо работ с инструментом всегда проверяйте, что инструмент выключен, а шнур питания вынут из розетки.

Боковая ручка

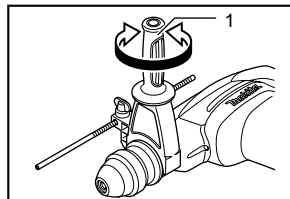

1. Боковая ручка

008542

ПРЕДУПРЕЖДЕНИ:

- Всегда пользуйтесь боковой рукояткой для обеспечения безопасной работы при сверлении в бетоне, камне и т.д.

Боковая рукоятка может поворачиваться в любую сторону, что упрощает использование инструмента во всех положениях. Ослабьте крепление боковой рукоятки, повернув ее против часовой стрелки, затем установите ее в нужное положение и закрепите

путем поворота рукоятки по часовой стрелке.

Установка или снятие биты

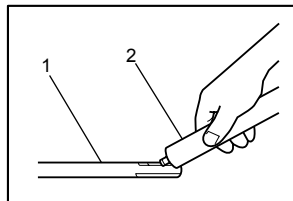

1. Хвостовик биты
2. Смазка биты

003150

Очистите хвостовик биты и нанесите смазку для бит перед ее установкой.

Вставьте битку в инструмент. Поверните битку, толкая ее вниз, до тех пор, пока не будет обеспечено сцепление.

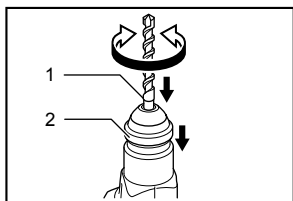

1. Бита
2. Крышка патрона

008543

Если не удастся при нажиме вставить битку, выньте ее из инструмента. Несколько раз нажмите вниз крышку патрона. Затем снова вставьте битку. Поверните битку, толкая ее вниз, до тех пор, пока не будет обеспечено сцепление.

После установки всегда проверяйте надежность крепления биты, попытайтесь вытащить ее.

Чтобы удалить битку, нажмите вниз на крышку патрона и вытащите битку.

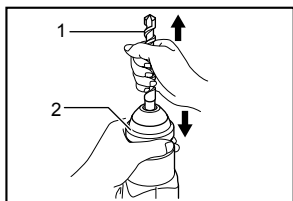

1. Бита
2. Крышка патрона

008544

Угол биты (при расщеплении, скоблении или разрушении)

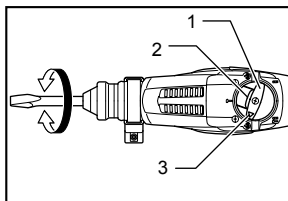

1. Рычаг изменения
2. Кнопка блокировки
3. Указатель

008545

Сверло (резец) можно закрепить под 24 различными углами. Для изменения угла установки сверла (резца) нажмите кнопку фиксации и поверните рычаг переключения таким образом, чтобы указатель располагался напротив символа ° . Поверните сверло на необходимый угол.

Нажмите кнопку блокировки и поверните рычаг переключения, чтобы стрелка указывала на символ ° . После этого проверьте надежность крепления биты на месте, немного повернув ее.

Глубиномер

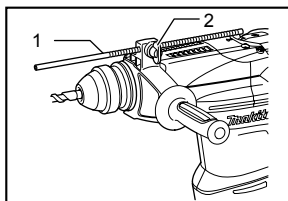

1. Глубиномер
2. Винт зажима

008546

Глубиномер удобен при сверлении отверстий одинаковой глубины. Ослабьте зажимной винт и установите глубиномер на нужную глубину. После регулировки крепко затяните зажимной винт.

Примечание:

- Глубиномер нельзя использовать в месте, где глубиномер ударяется о корпус редуктора/двигателя.

Колпак для пыли

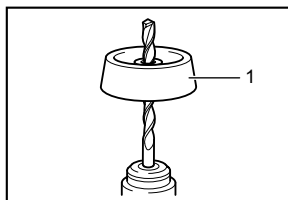

1. Колпак для пыли

001300

Используйте колпак для пыли для предотвращения падения пыли на инструмент и на Вас при выполнении сверления над головой. Прикрепите колпак для пыли к биту, как показано на рисунке. Размер бит, к которым можно прикрепить колпак для пыли, следующий.

	Диаметр биты
Пылезаститная манжета 5	6 мм - 14,5 мм
Пылезаститная манжета 9	12 мм - 16 мм

006406

ЭКСПЛУАТАЦИЯ

⚠ ПРЕДУПРЕЖДЕНИ:

- Всегда пользуйтесь боковой рукояткой (вспомогательной ручкой) и при работе крепко держите инструмент и за боковую рукоятку, и за ручку переключения.

Сверление с ударным действием

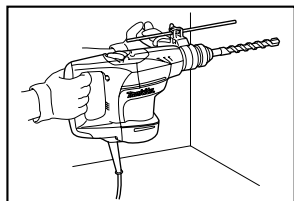

008547

Переведите рычаг переключения в положение символа .

Расположите биту в желаемом положении в отверстии, затем нажмите триггерный переключатель. Не прилагайте к инструменту усилий. Легкое давление дает лучшие результаты. Держите инструмент в рабочем положении и следите за тем, чтобы он не выскальзывал из отверстия.

Не применяйте дополнительное давление, когда отверстие засорится щепками или частицами. Вместо этого, включите инструмент на холостом ходу, затем постепенно выньте сверло из отверстия. Если эту процедуру проделать несколько раз, отверстие очистится, и можно будет возобновить обычное сверление.

⚠ ПРЕДУПРЕЖДЕНИ:

- Когда биты начнет пробиваться сквозь бетон или наткнется на стержневую арматуру в бетоне, инструмент может опасно среагировать. Соблюдайте хороший баланс и безопасную стойку, крепко удерживая инструмент обеими руками для предотвращения опасной реакции.

Груша для продувки (дополнительная принадлежность)

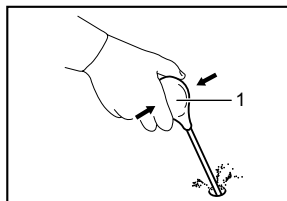

002449

После сверления отверстия воспользуйтесь грушей для продувки, чтобы выдуть пыль из отверстия.

1. Груша для выдувки

Расщепление/Скобление/Разрушение

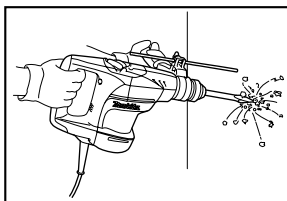

008548

Переведите рычаг переключения в положение символа .

Держите инструмент крепко обеими руками. Включите инструмент и немного надавите на него, чтобы предотвратить неконтролируемое подпрыгивание инструмента. Слишком сильное нажатие на инструмент не повысит эффективность.

Сверление дерева или металла

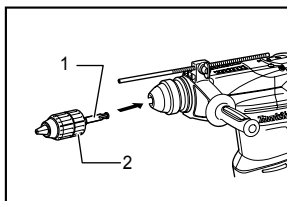

008551

1. Переходник патрона
2. Сверлильный патрон без ключа

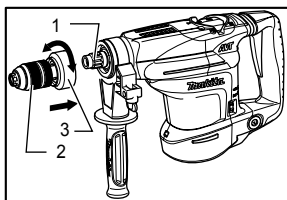

008552

1. Шпindelь
2. Быстро сменяемый сверлильный патрон
3. Сменная крышка

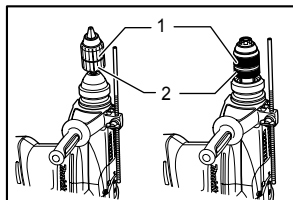

1. Втулка
2. Кольцо

008553

Для модели HR3200C, HR3210C

Используйте дополнительный сверлильный патрон. При его установке, см. параграф "Установка или снятие биты" на предыдущей странице.

Переведите рычаг переключения в такое положение, в котором стрелка будет указывать на символ .

Для модели HR3210FCT

Используйте быстро сменяемый сверлильный патрон как стандартное оборудование. При его установке, см. параграф "Замена быстро сменяемого сверлильного патрона для SDS-plus" на предыдущей странице.

Удерживайте кольцо и поверните втулку против часовой стрелки для освобождения кулачков зажимного патрона. Вставьте биты в зажимной патрон как можно глубже. Крепко удерживая кольцо, поверните втулку по часовой стрелке для затяжки зажимного патрона.

Для снятия биты удерживайте кольцо и поверните втулку против часовой стрелки.

Установите рычаг переключения в положение .

Вы можете просверлить отверстие диаметром до 13 мм в металле и до 32 мм в дереве.

ПРЕДУПРЕЖДЕНИ:

- Запрещается использовать режим сверления с перфорацией, если на инструменте установлен быстросъемный зажимной патрон. Это может привести к поломке быстросъемного зажимного патрона.
- Чрезмерное нажатие на инструмент не ускорит сверление. На самом деле, чрезмерное давление только повредит наконечник Вашего сверла, снизит производительность инструмента и сократит срок его службы.
- Когда просверливаемое отверстие становится сквозным, на инструмент/биту воздействует значительное усилие. Крепко удерживайте инструмент и будьте осторожны, когда сверло начинает проходить сквозь обрабатываемую деталь.
- Всегда закрепляйте небольшие обрабатываемые детали в тисках или подобном зажимном устройстве.

Сверление колонковым алмазным долотом

При сверлении колонковым алмазным долотом всегда переводите рычаг переключения в положение  для использования "только вращения".

ПРЕДУПРЕЖДЕНИ:

- Если выполнять сверление колонковым алмазным долотом с использованием "вращения с ударным действием", колонковое алмазное долото можно повредить.

ТЕХОБСЛУЖИВАНИЕ

ПРЕДУПРЕЖДЕНИ:

- Перед проверкой или проведением техобслуживания всегда проверяйте, что инструмент выключен, а штекер отсоединен от розетки.
- Запрещается использовать бензин, лигроин, растворитель, спирт и т.п. Это может привести к изменению цвета, деформации и появлению трещин.

Смазка

ПРЕДУПРЕЖДЕНИ:

- Эту процедуру обслуживания следует выполнять только в уполномоченных сервис-центрах Makita или в мастерских предприятия-изготовителя.

Этот инструмент не требует выполнения периодической или ежедневной смазки, так как он оснащен встроенной системой консистентной смазки. Смазывайте инструмент каждый раз при замене угольных щеток.

Включите инструмент на несколько минут, чтобы он прогрелся. Отключите инструмент и выньте штекер из розетки питания.

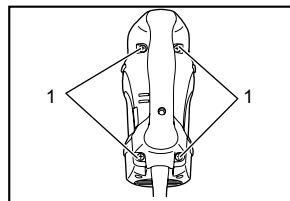

1. Винты

008601

Открутите четыре винта и снимите ручку. Обратите внимание на то, что верхние винты отличаются от других винтов.

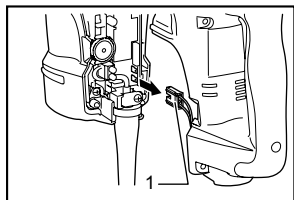

1. Разъем

008607

Отсоедините две клеммы (белую и черную), потянув за них.

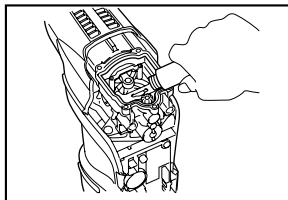

008605

Положите инструмент на стол насадкой вверх. При этом старая смазка соберется внутри корпуса кривошипа.

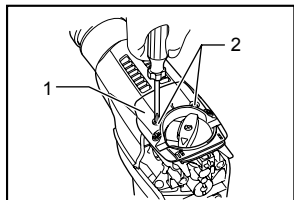

1. Кожух крышки ручки
2. Винты

008602

Ослабьте два винта на крышке кривошипа и снимите ее.

Удалите старую смазку внутри ручки и замените ее свежей смазкой (30 г.). Используйте только смазку для молотка компании Makita (дополнительная принадлежность). Использование для заполнения излишнего количества смазки по сравнению с указанным (приблизительно 30 г.) может привести к неправильному функционированию ударного устройства или к отказу инструмента. Используйте для заполнения только указанное количество смазки.

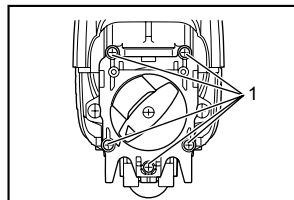

1. Винты

008603

Совместите рычаг переключения с символом Δ , ослабьте пять винтов, а затем снимите крышку кривошипа.

⚠ ПРЕДУПРЕЖДЕНИ:

- Соблюдайте осторожность, чтобы не повредить разъем и выводы проводов при удалении старой смазки.

Для сборки инструмента выполните процедуру разборки в обратном порядке.

⚠ ПРЕДУПРЕЖДЕНИ:

- При установке крышки ручки не затягивайте винты слишком сильно. Это может привести к поломке, так как крышка изготовлена из полимера.

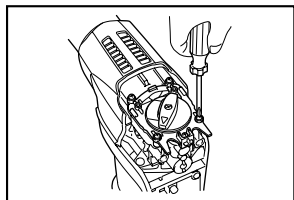

008604

⚠ ПРЕДУПРЕЖДЕНИ:

- Всегда снимайте крышку кривошипа только после того, как совместите рычаг переключения с символом Δ . Никогда не снимайте крышку, прилагая к ней усилие, если рычаг переключения с символом Δ не совмещен. В противном случае повторная сборка будет невозможна.

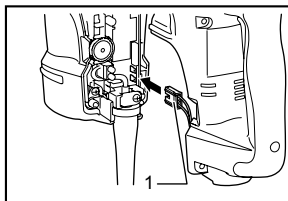

1. Разъем

008606

Надежно подключите разъем и установите ручку на место.

⚠ ПРЕДУПРЕЖДЕНИ:

- Соблюдайте осторожность, чтобы не повредить разъем и выводы проводов, особенно при установке ручки.

Для обеспечения БЕЗОПАСНОСТИ и НАДЕЖНОСТИ изделия, ремонт, проверка и замена угольных щеток и любые другие работы по техобслуживанию или

регулировке должны осуществляться в уполномоченных сервис-центрах Makita с использованием запасных частей только производства компании Makita.

ПРИНАДЛЕЖНОСТИ

ПРЕДУПРЕЖДЕНИ:

- Эти принадлежности или насадки рекомендуется использовать вместе с Вашим инструментом Makita, описанным в данном руководстве. Использование каких-либо других принадлежностей или насадок может представлять опасность получения травм. Используйте принадлежность или насадку только по указанному назначению.

Если Вам необходимо содействие в получении дополнительной информации по этим принадлежностям, свяжитесь со своим местным сервис-центром Makita.

- Биты с твердосплавной режущей пластиной SDS-Plus
- Пирамидальное долото
- Колонковое долото
- Слесарное зубило
- Колонковое алмазное долото
- Смазка для молотка
- Зубило для скобления
- Канавочное зубило
- Сверильный патрон
- Сверильный патрон S13
- Переходник патрона
- Патронный ключ S13
- Смазка биты
- Боковая ручка
- Глубиномер
- Груша для продувки
- Колпак для пыли
- Защитные очки
- Пластмассовый чемодан для переноски

Makita Corporation
Anjo, Aichi, Japan

884769C266

www.makita.com