

# **ЖК-монитор Acer**

## **Руководство пользователя**

Авторские права © 2022. Acer Incorporated.  
Все права защищены.

ЖК-монитор Acer Руководство пользователя  
Первый выпуск: 07/2022

В информацию, которая содержится в данной публикации, могут периодически вноситься изменения без обязательства уведомлять кого-либо о данных изменениях. Изменения вносятся в виде новых изданий данного руководства или дополнительных документов и публикаций. Компания не предоставляет заявлений или гарантий явно выраженного или подразумеваемого характера относительно содержания данного документа и, в частности, отказывается от подразумеваемых гарантий коммерческого качества или пригодности для определенной цели.

Запишите номер модели, серийный номер, дату и место приобретения в свободном поле. Серийный номер и номер модели записаны на этикетке, прикрепленной к компьютеру. Вся переписка относительно вашего устройства должна содержать серийный номер, номер модели и информацию о приобретении.

Запрещается воспроизводить, хранить в информационно-поисковых системах, передавать в любой форме и любыми средствами, электронным или механическим способом, фотокопировать, записывать и создавать иные копии информации, которая содержится в данной публикации, без предварительного письменного разрешения компании Acer Incorporated.

ЖК-монитор Acer Руководство пользователя

Номер модели: \_\_\_\_\_

Серийный номер: \_\_\_\_\_

Дата покупки: \_\_\_\_\_

Место покупки: \_\_\_\_\_

Асер и логотип Асер являются зарегистрированными товарными знаками компании Acer Incorporated. Наименования изделий и товарные знаки других компаний, которые используются в тексте настоящего документа, служат исключительно для идентификации и принадлежат соответствующим компаниям.

# Информация для вашей безопасности и удобства

## Инструкции по технике безопасности

Внимательно ознакомьтесь с данными инструкциями. Сохраните этот документ на будущее. Соблюдайте все предупреждения и инструкции, которые находятся на изделии.

## Особые примечания о ЖК-мониторах

Перечисленные ниже особенности характерны для ЖК-мониторов и не являются неисправностью.

- В связи с особенностями флуоресцентного излучения при первом использовании возможно мерцание экрана. Чтобы устранить мерцание, выключите и снова включите монитор.
- В зависимости от фона рабочего стола яркость экрана может быть неоднородной.
- ЖК-экран имеет не менее 99,99 % эффективных пикселей. В нем может содержаться не более 0,01 % неактивных или постоянно горящих пикселей.
- В связи с особенностями технологии ЖК-экранов при переключении изображения, которое оставалось на экране в течение длительного времени, может появиться остаточное изображение предыдущего экрана. В этом случае экран медленно восстанавливается при смене изображения или отключении питания на несколько часов.

## Очистка монитора

Выполняя очистку монитора, четко соблюдайте приведенные ниже инструкции.

- Перед очисткой не забывайте отключать монитор от сети.
- Протирайте экран и корпус спереди и по бокам мягкой салфеткой.

## Доступность

Электрическая розетка, к которой подключен кабель питания, должна располагаться в доступном месте, как можно ближе к оператору оборудования. Чтобы отключить питание оборудования, необходимо отсоединить кабель питания от электрической розетки.

## Безопасность при прослушивании

Для защиты органов слуха соблюдайте приведенные ниже инструкции.

- Постепенно уменьшайте громкость до получения четкого, не раздражающего звука без искажений.
- После установки нужной громкости не следует ее увеличивать, как только органы слуха к ней адаптируются.
- Ограничьте время прослушивания очень громкой музыки.
- Не следует увеличивать громкость, чтобы заглушить окружающий шум.
- Если вы не слышите, о чем говорят окружающие вас люди, следует уменьшить громкость.

## Предупреждения

- Не используйте устройство вблизи воды.
- Не ставьте устройство на неустойчивые тележки, подставки или столы. Устройство может серьезно пострадать при падении.
- Щели и отверстия предназначены для вентиляции, которая обеспечивает надежную работу устройства и защищает его от перегрева. Эти отверстия должны быть всегда открыты. Не следует закрывать отверстия, устанавливая устройство на кровати, диване, покрывале и аналогичных поверхностях. Запрещается устанавливать устройство возле бытовых обогревательных приборов и батарей, а также встраивать в любые конструкции, в которых отсутствует надлежащая вентиляция.
- Не вставляйте никакие предметы в отверстия устройства, так как при этом они соприкасаются с деталями под опасно высоким напряжением и могут вызвать короткое замыкание. Все это приводит к возгоранию или поражению пользователя электрическим током. Защищайте устройство от попадания на его поверхность или внутрь любых жидкостей.
- Во избежание повреждения внутренних деталей и протечки электролита из батареи не ставьте устройство на вибрирующую поверхность.
- Не используйте устройство во время спортивных занятий и тренировок, а также в среде, подверженной вибрациям, так как это с большой вероятностью приведет к короткому замыканию или повреждению внутренних деталей устройства.
- Адаптер предназначен специально для данного монитора и не должен использоваться в других целях.



-  : Прочитайте эти инструкции - Все инструкции по безопасности и эксплуатации должны быть прочитаны перед эксплуатацией данного изделия и сохранены для справки. Используйте только источники питания, перечисленные в инструкции пользователя см ниже:

(1) Модель адаптера: 2ABU120M ;

Сделан: Channel Well Technology Co., Ltd.

(1) Модель адаптера: YD-ZR2400500A-6A ;

Сделан: DONGGUAN YIDAI POWER TECHNOLOGY CO., LTD

## Использование электрического питания

- Характеристики источника питания для данного устройства указаны на этикетке. Если вам неизвестны параметры доступного источника питания, обратитесь к торговому представителю или в местную энергетическую компанию.

- Ничего не ставьте на кабель питания. Не устанавливайте устройство так, чтобы кабель питания находился на проходе.
- При использовании удлинителя следите за тем, чтобы общий номинальный ток всего подключенного к нему оборудования не превышал допустимого значения тока удлинителя. Кроме того, суммарное значение тока всех устройств, подключенных к настенной розетке, не должно превышать значение тока предохранителя.
- Не перегружайте настенную розетку, разветвитель или удлинитель слишком большим количеством устройств. Общая нагрузка системы не должна превышать 80 % от номинала цепи. При использовании удлинителя (разветвителя) нагрузка не должна превышать 80 % от входного номинального тока удлинителя.
- Кабель питания данного устройства оснащен трехконтактной вилкой с заземлением. Вилка подключается только к заземленной электрической розетке. Перед подключением штепсельной вилки кабеля питания убедитесь, что розетка имеет заземление. Запрещается подсоединять штепсельную вилку к незаземленной электрической розетке. Для получения подробной информации обращайтесь к электрику.



.....

**Внимание!** Заземляющий контакт является средством безопасности. Использование электрической розетки без заземления может стать причиной поражения электрическим током и (или) травмы.



.....

**Примечание.** Кроме того, заземляющий контакт обеспечивает хорошую защиту от неожиданного шума от работающих поблизости электроприборов, создающих помехи для данного устройства.

- Используйте устройство только с входящим в комплект кабелем питания. Если необходимо заменить кабель питания, новый кабель должен соответствовать следующим требованиям: отсоединяемый, сертифицированный UL или CSA, тип SPT-2, номинальный ток минимум 7 А, номинальное напряжение минимум 125 В, сертифицированный VDE или эквивалентной организацией, максимальная длина 4,6 м (15 футов).

## Обслуживание устройства

Не пытайтесь самостоятельно выполнять обслуживание данного устройства, так как при открывании или снятии крышек вы подвергаетесь воздействию опасного напряжения и других факторов риска. Любое сервисное обслуживание устройства должно выполняться только квалифицированными специалистами сервисной службы.

Отключите устройство от электросети и обратитесь к квалифицированному специалисту по ремонту в следующих случаях:

- кабель питания или вилка повреждены, порезаны или изношены;
- в устройство попала жидкость;
- в устройство попала дождевая вода или влага;
- произошло падение устройства или повреждение его корпуса;

- наблюдаются очевидные нарушения в работе устройства, свидетельствующие о необходимости технического обслуживания;
- имеются нарушения в работе устройства после выполнения всех инструкций по эксплуатации.



**Примечание.** Отрегулируйте только те параметры, которые описаны в инструкциях по эксплуатации, так как неправильная настройка других параметров может привести к повреждению устройства, а для восстановления нормального состояния устройства, как правило, требуется длительная работа квалифицированного технического специалиста.

## Взрывоопасные среды

Находясь на территории с взрывоопасной атмосферой, выключите прибор и соблюдайте требования всех знаков и инструкций. В число взрывоопасных сред входят территории, где обычно рекомендуется выключать двигатель автомобиля. Искра в такой среде может стать причиной взрыва или пожара и привести к травмам или смерти. Отключайте устройство, находясь на складах и в зонах хранения и распределения горючего, на химических заводах и в зонах проведения взрывных работ. Зоны с взрывоопасной атмосферой, как правило, наглядно обозначены. В их число входят зоны под палубой судов, склады химических веществ и пункты их перевозки, автомобили, работающие на сжиженном углеводородном газе (например, бутане или пропане), и зоны, в атмосфере которых содержатся такие химические вещества или частицы, как мука, пыль или металлические порошки.

## Дополнительная информация о безопасности

Данное устройство и его модификации могут содержать мелкие детали. Храните их в недоступном для детей месте.

## Информация об утилизации ИТ-оборудования

Компания Асер строго придерживается принципов защиты окружающей среды и вторичной переработки оборудования. Для этого в рамках основной политики компании по уменьшению нагрузки на окружающую среду производится повторное использование и утилизация отработавшего оборудования.

Сотрудники компании Асер очень серьезно относятся к влиянию своей деятельности на окружающую среду и стремятся выявлять и применять оптимальные методы работы для снижения воздействия производимых устройств на экологию.

Для получения дополнительной информации и помощи по утилизации посетите веб-сайт:

<https://www.acer-group.com/sustainability/en/our-products-environment.html>

С дополнительной информацией о функциях и характеристиках другой нашей продукции можно ознакомиться на веб-сайте [www.acer-group.com](http://www.acer-group.com).

## Инструкции по утилизации



По окончании срока службы не выбрасывайте электронное устройство вместе с бытовыми отходами. Для уменьшения загрязняющего воздействия и обеспечения максимальной защиты окружающей среды рекомендуется направлять устройство на вторичную переработку. Более подробная информация о нормативах по утилизации отработавшего электрического и электронного оборудования (WEEE) представлена на веб-сайте по адресу <https://www.acer-group.com/sustainability/en/our-products-environment.html>

## Заявление относительно пикселей ЖК-монитора

Данный ЖК-монитор изготовлен с применением высокоточных технологий. При этом некоторые пиксели иногда срабатывают ошибочно или выглядят как черные или красные точки. Это не влияет на записанное изображение и не является неисправностью.

Данное изделие поставляется с со следующими ниже функциями управления питанием:

- перевод монитора в спящий режим после 5 минут бездействия пользователя;
- для пробуждения монитора из неактивного режима переместите мышь или нажмите клавишу на клавиатуре.

## Советы и рекомендации по удобному использованию

Пользователи компьютеров часто жалуются на зрительное напряжение и головную боль после продолжительного использования монитора. Также пользователи подвержены риску получения травм в случае длительной работы за компьютером. Длительные периоды работы, неудачная поза, вредный стиль работы, стресс, неудовлетворительные условия труда, состояние здоровья пользователя и другие факторы сильно увеличивают опасность получения травм.

Неправильное использование компьютера может вызвать кистевой туннельный синдром, тендинит, тендосиновит и другие заболевания опорно-двигательного аппарата. В кистях рук, запястьях, руках, плечах, шее и спине могут появиться приведенные ниже симптомы:

- онемение, либо ощущение жжения или покалывания;
- ноющая боль, повышенная чувствительность или болезненность;
- боли, отек или дрожь;
- тугоподвижность или скованность;
- ощущение холода или слабость.

При появлении перечисленных симптомов или других периодических или постоянных нарушений и (или) болей, связанных с работой за компьютером, необходимо незамедлительно обратиться к врачу и сообщить об этом в отдел охраны труда и здоровья своей компании.

Ниже приведены рекомендации по более удобному использованию компьютера.

## Выбор «зоны комфорта»

Чтобы выбрать наиболее удобную для работы зону, необходимо отрегулировать угол обзора монитора, установить подставку для ног или отрегулировать высоту кресла. Выполняйте следующие рекомендации:

- не находитеь слишком долго в одной и той же позе;
- старайтесь не сутулиться, наклоняясь вперед, и (или) не отклоняться назад;
- периодически вставайте и ходите, чтобы снять напряжение мышц ног.

## Забота о зрении

Длительная работа за монитором, ношение неправильно подобранных очков или контактных линз, яркий свет в глаза, чрезмерное освещение помещения, плохая фокусировка экрана, очень мелкие шрифты и низкая контрастность изображений могут вызвать зрительное напряжение. Ниже приведены рекомендации по снижению зрительного напряжения.

### Глаза

- Рекомендуется давать глазам отдых в течение 10 минут каждые 40 минут.
- Регулярно давайте глазам отдых, отводя их от монитора и направляя взгляд на удаленную точку.
- Чаще моргайте для увлажнения глаз.

### Дисплей

- Содержите дисплей в чистоте.
- Держите голову на уровне выше верхнего края дисплея, чтобы глаза смотрели вниз, когда взгляд направлен на середину дисплея.
- Отрегулируйте яркость и (или) контрастность дисплея: для удобства работы текст должен быть хорошо читаемым, а рисунки –четкими.
- Защита от появления бликов и отражений на экране:
  - установите дисплей боком к окну или другому источнику света;
  - уменьшите освещение в помещении с помощью занавесок, штор или жалюзи;
  - используйте направленный свет;
  - измените угол обзора дисплея;
  - воспользуйтесь противобликовым фильтром;
  - установите козырек для монитора, например, закрепите кусок картона над верхним передним краем монитора;
- избегайте неподходящей настройки угла обзора дисплея;
- старайтесь длительное время не смотреть на источники яркого света, например, открытые окна.

## Приобретение полезных привычек во время работы

Приобретение полезных привычек для более удобного и эффективного использования компьютера:

- часто и регулярно делайте короткие перерывы;
- выполняйте упражнения на растяжку мышц;
- как можно чаще выходите на свежий воздух;
- регулярно занимайтесь гимнастикой и укрепляйте здоровье.





## Declaration of Conformity

We,

**Acer Incorporated**

8F, 88, Sec. 1, Xintai 5th Rd., Xizhi, New Taipei City 221

And,

**Acer Italy s.r.l.**

Viale delle Industrie 1/A, 20044 Arese (MI), Italy

Tel: +39-02-939-921 ,Fax: +39-02 9399-2913

www.acer.it

<b>Product:</b>	<b>LCD Monitor</b>
<b>Trade Name:</b>	<b>ACER</b>
<b>Model Number:</b>	<b>CZ342CUR</b>
<b>SKU Number:</b>	<b>CZ342CUR xxxxxx;</b>
	<b>("x" = 0~9, a~z, A~Z, or blank)</b>

We, Acer Incorporated, hereby declare under our sole responsibility that the product described above is in conformity with the relevant Union harmonization legislations as below Directive and following harmonized standards and/or other relevant standards have been applied:

**EMC Directive: 2014/30/EU**

<input checked="" type="checkbox"/> EN 55032:2015+ A11:2020Class B	<input checked="" type="checkbox"/> EN 55035:2017/A11:2020
<input checked="" type="checkbox"/> EN IEC 61000-3-2:2019+A1:2021	<input checked="" type="checkbox"/> EN 61000-3-3:2013+A1:2019

**LVD Directive: 2014/35/EU**

<input checked="" type="checkbox"/> EN IEC 62368-1:2020+A11:2020
--

**RoHS Directive: 2011/65/EU**

<input checked="" type="checkbox"/> EN IEC 63000:2018
---

**ErP Directive: 2009/125/EC**

<input checked="" type="checkbox"/> (EN)2019/2021; EN50564:2011
---

Year to begin affixing CE marking: 2023.

**RU Jan / Sr. Manager**  
Acer Incorporated (New Taipei City)

Jan. 03, 2023

Date



**Acer America Corporation**  
333 West San Carlos St., San Jose  
Suite 1500  
CA 95110, U. S. A.  
Tel : 254-298-4000  
Fax : 254-298-4147  
[www.acer.com](http://www.acer.com)



## Federal Communications Commission Supplier's Declaration of Conformity

This device complies with Part 15 of the FCC Rules. Operation is subject to the following two conditions: (1) this device may not cause harmful interference, and (2) this device must accept any interference received, including interference that may cause undesired operation.

The following local Manufacturer /Importer is responsible for this declaration:

<b>Product:</b>	LCD Monitor
<b>Model Number:</b>	CZ342CUR
<b>SKU Number:</b>	CZ342CUR xxxxxx ("x" = 0~9, a~z, A~Z, or blank)
<b>Name of Responsible Party:</b>	Acer America Corporation
<b>Address of Responsible Party:</b>	333 West San Carlos St. Suite 1500 San Jose, CA 95110 U. S. A.
<b>Contact Person:</b>	Acer Representative
<b>Phone No.:</b>	254-298-4000
<b>Fax No.:</b>	254-298-4147

<b>Информация для вашей безопасности и удобства</b>	<b>3</b>
Инструкции по технике безопасности	3
Особые примечания о ЖК-мониторах	3
Очистка монитора	3
Доступность	4
Безопасность при прослушивании	4
Предупреждения	4
Использование электрического питания	4
Обслуживание устройства	5
Взрывоопасные среды	6
Дополнительная информация о безопасности	6
Информация об утилизации ИТ-оборудования	6
Инструкции по утилизации	6
Заявление относительно пикселей ЖК-монитора	7
Советы и рекомендации по удобному использованию	7
Выбор «зоны комфорта»	7
Забота о зрении	8
Приобретение полезных привычек во время работы	8
Декларация соответствия CE	9
Заявление о радиационном воздействии США, Канада	9
FCC/ISED/CE-RED Предупреждение	9
Заявление о радиационном воздействии	9
Декларация о воздействии излучения	9
Federal Communications Commission	12
Supplier's Declaration of Conformity	12
<b>Комплектность</b>	<b>14</b>
Установка подставки	15
<b>Подключение блока питания и сетевого кабеля питания</b>	<b>17</b>
<b>Режим энергосбережения</b>	<b>17</b>
Канал данных дисплея (Display Data Channel – DDC)	18
20-контактный сигнальный кабель цветного дисплея	18
19-контактный сигнальный кабель цветного дисплея	19
24-контактный кабель USB 3.1 Type C	20
<b>* только для некоторых моделей</b>	
<b>Таблица стандартных режимов синхронизации</b>	<b>20</b>
<b>Установка</b>	<b>18</b>
<b>Поиск и устранение неполадок</b>	<b>19</b>
Режим HDMI/DP (опция)	<b>35</b>
	35

# Комплектность

Откройте коробку и проверьте наличие в ней следующих компонентов. Упаковочные материалы сохраните для транспортировки или перевозки монитора в будущем.

ЖК-монитор

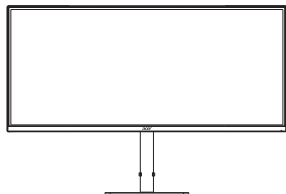

Краткое руководство пользователя

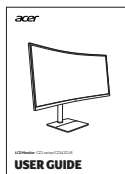

Кабель питания переменного тока

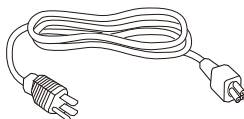

Адаптер

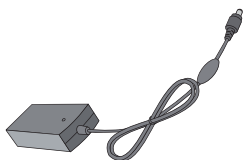

Кабель DP  
(дополнительная принадлежность)

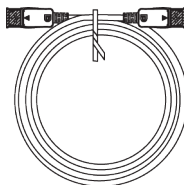

Кабель HDMI  
(дополнительная принадлежность)

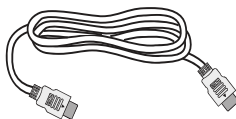

Кабель USB C–  
C (дополнительная принадлежность)

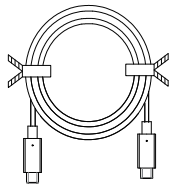

Кабель USB  
(дополнительная принадлежность)

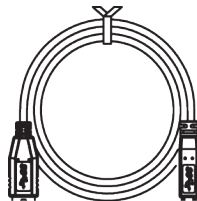

- **Установка подставки**

Примечание. Извлеките монитор и подставку монитора из упаковки. Осторожно поместите монитор лицевой стороной вниз на устойчивую поверхность, подложив под него ткань, чтобы не поцарапать экран.

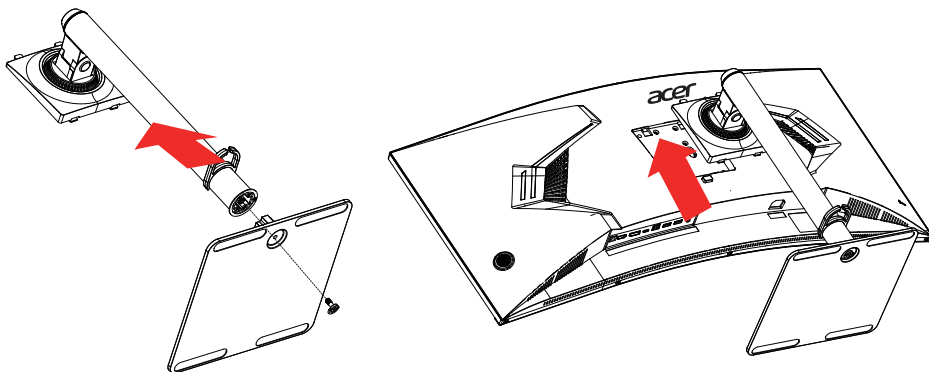

- **Регулировка по высоте**

Нажмите на верхнюю часть монитора и отрегулируйте его высоту.

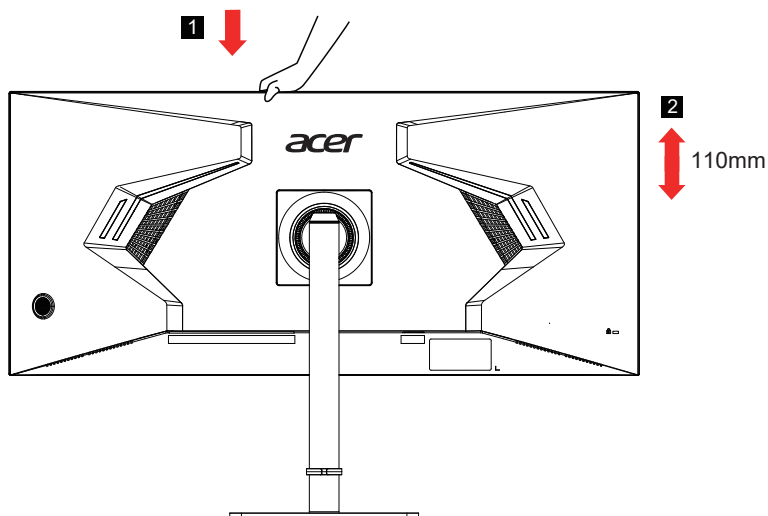

- **Наклон**

Пример регулировки угла наклона монитора представлен на рисунке. Только в верхней точке угол наклона можно изменить на 25 градусов.

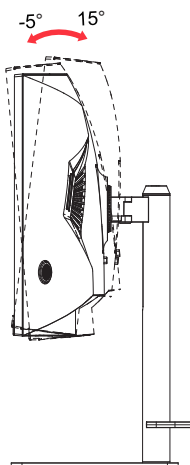

- **Поворот**

Встроенное основание позволяет развернуть монитор под наиболее удобным для просмотра углом.

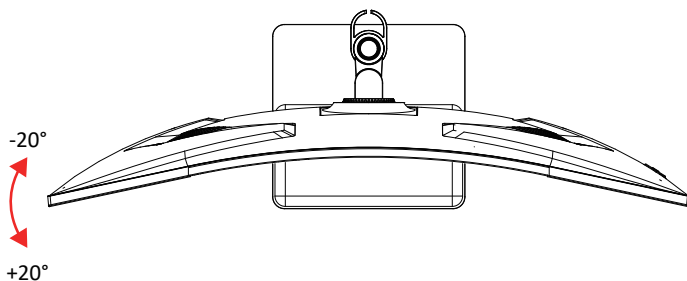

## Подключение блока питания и сетевого кабеля питания

- Сначала убедитесь в том, что используемый кабель питания соответствует параметрам местной электросети.
- Монитор оснащен универсальным блоком питания, который совместим с напряжением 100/120 В переменного тока и 220/240 В переменного тока. Пользовательская настройка не требуется.
- Подсоедините разъем кабеля питания переменного тока к блоку питания и подсоедините вилку к электрической розетке.
- Для мониторов, работающих от 120 В переменного тока:  
Используйте утвержденный UL кабель питания с проводами типа SVT и вилкой номиналом 10 А / 125 В.
- Для мониторов, работающих от 220/240 В переменного тока:  
Используйте кабель питания H05VV-F с вилкой номиналом 10 А / 250 В.  
Кабель питания должен быть утвержден для использования в стране, где будет установлено оборудование.

## Режим энергосбережения

Монитор переключается в режим энергосбережения управляющим сигналом от контроллера дисплея, при этом индикатор питания светится желтым цветом.

Состояние	Индикатор
Вкл.	Синий
Режим энергосбережения	Красный

Монитор находится в режиме энергосбережения до обнаружения управляющего сигнала или до активации клавиатуры или мыши. Переход из режима активного выключения во включенное состояние занимает примерно 3 секунды.

## Канал данных дисплея (Display Data Channel – DDC)

Для упрощения установки при поддержке протокола DDC монитор поддерживает технологию «plug-and-play» (готово к работе без дополнительной настройки). DDC – это коммуникационный протокол, посредством которого монитор автоматически информирует главную систему о своих возможностях, например, поддерживаемом разрешении и режиме синхронизации. Монитор поддерживает стандарт DDC2B.

### 20-контактный сигнальный кабель цветного дисплея

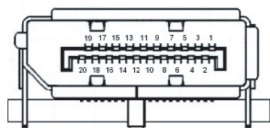

КОНТАКТ №	Описание	КОНТАКТ №	Описание
1	ML_Lane 0+	2	Земля
3	ML_Lane 0-	4	ML_Lane 1+
5	Земля	6	ML_Lane 1-
7	ML_Lane 2+	8	Земля
9	ML_Lane 2-	10	ML_Lane 3+
11	Земля	12	ML_Lane 3-
13	KONFIG1	14	CONFIG2
15	AUX CH+	16	Земля
17	AUX CH-	18	Горячее подключение
19	Возврат	20	DP_PWR



## 19-контактный сигнальный кабель цветного дисплея

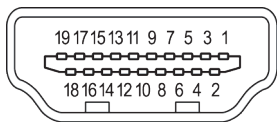

КОНТАКТ №	Описание	КОНТАКТ №	Описание
1	TMDS Data2+	2	TMDS Data2 Shield
3	TMDS Data2-	4	TMDS Data1+
5	TMDS Data1 Shield	6	TMDS Data1-
7	TMDS Data0+	8	TMDS Data0 Shield
9	TMDS Data0-	10	TMDS Clock+
11	TMDS Clock Shield	12	TMDS Clock-
13	CEC	14	Зарезервировано (не подключен на устройстве)
15	SCL	16	SDA
17	Земля DDC/CEC	18	+5 В Питание
19	Определение горячего подключения		

## 24-контактный кабель USB 3.1 Type C

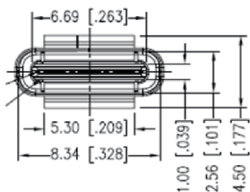

КОНТАКТ №	Назначение сигнала	КОНТАКТ №	Назначение сигнала
A1	Земля	B12	Земля
A2	SSTXp1	B11	SSTXp1
A3	SSTXn1	B10	SSTXn1
A4	VBUS	B9	VBUS
A5	CC1	B8	CC1
A6	Dp1	B7	Dp1
A7	Dn1	B6	Dn1
A8	SBU1	B5	SBU1
A9	VBUS	B4	VBUS
A10	SSTXn2	B3	SSTXn2
A11	SSTXp2	B2	SSTXp2
A12	Земля	B1	Земля

\* только для некоторых моделей

Таблица стандартных режимов синхронизации

РЕЖИМ VESA			
РЕЖИМ	Разрешение		
1	VESA	720 x 400	70Hz
2	VGA	640 x 480	60Hz
3	MAC	640 x 480	67Hz
4	SVGA	800 x 600	56Hz
5	SVGA	800 x 600	60Hz
6	XGA	1024 x 768	60Hz
7	XGA	1024 x 768	70Hz
8	SXGA	1280 x1024	75Hz
9	VESA	1152 x 864	60Hz
10	SXGA	1280 x 1024	60Hz
11	VESA	1280 x 720	60Hz
12	WXGA+	1440 x 900	60Hz
13	WSXGA+	1680 x 1050	60Hz
14	FHD	1920 x 1080	60Hz
15	WQHD	3440x1440	60Hz
16	WQHD	3440x1440	100Hz
17	WQHD	3440x1440	120Hz
18	WQHD	3440x1440	144Hz
19	WQHD	3440x1440	165Hz
20	WQHD	3440x1440	180Hz (Рекомендуемое разрешение)

## Установка

1. Выключите компьютер и отсоедините кабель питания компьютера от электрической розетки.
2. Подключите сигнальный кабель к входному гнезду HDMI (опция) и/или DP (опция) и/или Type C (опция) монитора и выходному гнезду HDMI (опция) и/или DP (опция) и/или Type C (опция) видеокарты на компьютере.
3. Кабель USB Type C (опция, только модели с входом USB Type C) Подключите один конец кабеля USB Type C (опция) к компьютеру, а другой конец - к электрическим устройствам.
4. Подключение кабеля USB (опция)  
Подключите кабель Type-C к порту для быстрой зарядки.  
Подключите кабель USB 2.0/USB-B к порту.
5. Вставьте кабель питания монитора в порт питания на задней панели монитора.
6. Подключите шнуры питания компьютера и монитора к ближайшей электрической розетке.
7. Подключение HDMI/DP+USB-B к компьютеру 1 и USB-C к компьютеру 2 при управлении до 2 компьютеров с одного комплекта клавиатуры и мыши, подключенных к монитору.

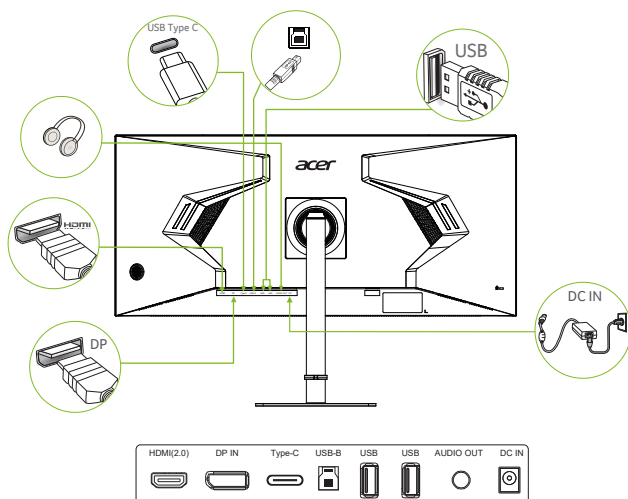

### Примечание.

Аудиовыход предназначен только для моделей с аудиовыходом. Дополнительные инструкции представлены в руководстве по эксплуатации.

## Пользовательские элементы управления

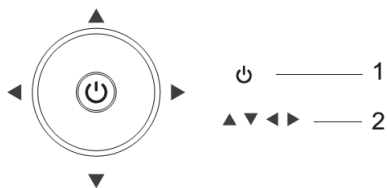

## Внешние элементы управления

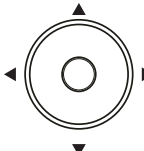
1	<p>Кнопка питания/Клавиша ОК</p> 	<p>a. Включение питания;Нажмите более чем на 5 секунд, чтобы выключить питание.</p> <p>b. Нажмите для просмотра главной страницы. Нажмите еще раз, чтобы перейти к следующей функции в меню функций.</p>
2	<p>Клавиша четырех направлений</p> 	<p>a. Нажмите на любую кнопку направления для отображения первого меню.</p> <p>b. Четыре кнопки направления на задней панели монитора похожи на джойстик. Чтобы переместить курсор, просто переключите кнопки в четырех направлениях. Нажмите кнопку, чтобы выбрать нужную опцию. Красный цвет означает работоспособность, серый-неработоспособность.</p>

### AMD FreeSync Premium:

Эта функция позволяет видеокарте, поддерживающей технологию AMD FreeSync Premium, динамически настраивать частоту обновления экрана с учетом частоты кадров видеоразрешения для обеспечения энергоэффективного обновления изображения без зависаний и с минимальной задержкой.

## Использование оперативного меню



**Примечание.** Следующая информация предназначена лишь для общего ознакомления. Приведенные характеристики могут отличаться от действительных характеристик конкретного продукта.

С помощью экранного меню можно настроить параметры ЖК-монитора. Нажмите кнопку ОК, чтобы вызвать экранное меню. С помощью экранного меню можно регулировать качество изображения, расположение экранного меню и общие параметры. Для регулировки дополнительных параметров следуйте данным указаниям:

### Главная страница

	<ol style="list-style-type: none"><li>1. Горячая клавиша главного меню.</li><li>2. Горячая клавиша1 (по умолчанию - Режимы Режимы, Громкость, Гамма, Контрастность, Синий свет, Перегрузка, VRB.</li><li>3. Горячая клавиша2 (по умолчанию - Яркость) Яркость, Громкость, Гамма, Контрастность, Синий свет, Over Drive, VRB</li><li>4. Горячая клавиша переключателя входов</li></ol>
---	---

### Функциональная кнопка 1 (по умолчанию: **Standard mode (Стандартный режим)**)

Выбор игрового режима (G1, G2, G3) с пользовательским профилем или сюжетного режима (User (Пользовательский), Standard (Стандартный), ECO (ЭКО), Graphics (Графика), HDR)

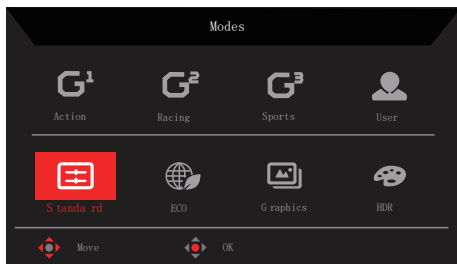

### Функциональная кнопка 2 (по умолчанию: **Brightness (Яркость)**)

Вызовите меню регулировки яркости и установите требуемое значение яркости. После завершения нажмите кнопку ОК, чтобы сохранить настройки и закрыть текущую страницу.







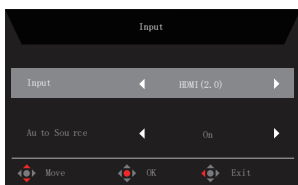

### Функциональная кнопка: переключение входов

Откройте меню управления входом подключения и выберите вход HDMI(2.0), DP, DP ALT После завершения переместите джойстик влево, чтобы закрыть текущую страницу, или нажмите кнопку ОК для управления параметрами



### Функциональная кнопка вызова главного меню.

1. Нажмите кнопку ОК, чтобы вызвать экранное меню.
2. Перемещая джойстик  вверх  или вниз , выберите пункт Picture (Изображение) в экранном меню. Переместите джойстик вправо для выбора параметра, который хотите настроить, затем нажмите на джойстик, чтобы войти в настройки.
3. Перемещайте джойстик  влево  или вправо , чтобы настроить значение параметра на шкале регулировки или выбрать нужный параметр.

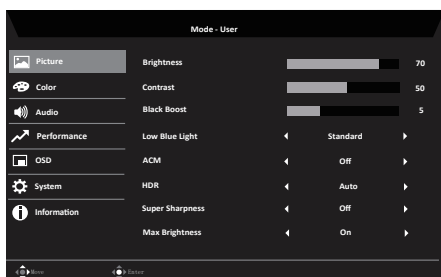

## Главное меню

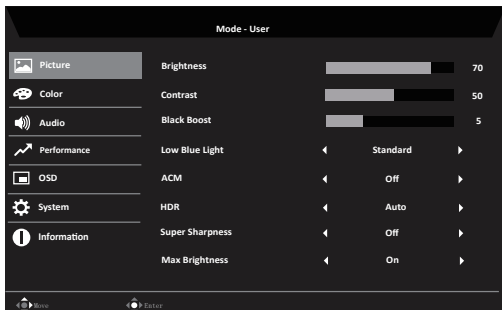

1. Нажмите кнопку ОК, чтобы вызвать экранное меню.
2. Перемещайте джойстик вверх или вниз для выбора меню «Изображение» в экранном меню. Затем переместите джойстик вправо для выбора параметра, который хотите настроить, и нажмите на джойстик, чтобы войти в настройки.
3. Перемещайте джойстик влево или вправо, чтобы настроить значение параметра на шкале регулировки или выбрать нужный параметр.
4. Меню «Изображение» можно использовать для регулировки Brightness (Яркость), Contrast (Контрастность), Black Boost (Усиление черного), Low Blue Light (Фильтр синего света), ACM, HDR, Super Sharpness.

5. Brightness (Яркость): регулировка яркости в диапазоне от 0 до 100.



**Примечание.** Регулировка баланса между светлыми и темными участками изображения.

Яркость по умолчанию зависит от торгового зала.

6. Contrast (Контрастность): регулировка контрастности в диапазоне от 0 до 100.



**Примечание.** Степень различия между светлыми и темными участками изображения.

7. Black Boost (Усиление черного): регулировка уровня черного в диапазоне от 0 до 10. Эта функция улучшает отображение темных участков путем повышения яркости, не изменяя более светлые участки.



**Примечание.** Если изображение очень яркое или содержит мало теней, регулировка этой функции может не дать никаких результатов.

8. Luz azul baja: Filtra la luz azul baja para proteger sus ojos ajustando la cantidad de luz azul baja que se muestra Estándar, Nivel 1, Nivel 2, Nivel 3, Nivel 4.



**Примечание:** Более высокие значения пропускают больше синего света. Для наилучшей защиты выберите меньшее значение. Когда "Синий свет" включен, яркость и контрастность будут показывать каждый уровень значения "Синего света".

9. ACM: включение/выключение режима ACM (адаптивное управление контрастностью).



**Примечание.** Установите режим On (Вкл.), чтобы контрастность динамически подстраивалась по текущему изображению.



10. HDR: можно управлять параметрами "Выкл.", "Авто", по умолчанию "Выкл.", при установке значения "Авто" сигнал HDR будет автоматически определяться и обрабатываться.



**Примечание.** 1. Если для параметра HDR выбрано значение Auto (Авто), будет автоматически включен режим HDR.

11. Super Sharpness (Суперрезкость): Включение или выключение функции Super Sharpness (Суперрезкость). Функция Super Sharpness (Суперрезкость) позволяет сделать изображение более резким и четким путем увеличения плотности пикселей исходного изображения.

## Color (Цвет)

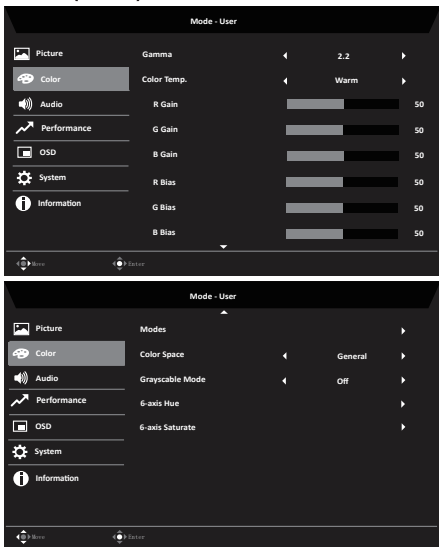

1. Нажмите кнопку ОК, чтобы вызвать экранное меню.
2. Перемещайте джойстик вверх или вниз, чтобы выбрать Color (Цвет) в экранном меню. Затем переместите джойстик вправо для выбора параметра, который хотите настроить, и нажмите на джойстик, чтобы войти в настройки.
3. Перемещайте джойстик влево или вправо, чтобы настроить значение параметра на шкале регулировки или выбрать нужный параметр.
4. В меню Цвет можно настроить Гамма, Цветовая температура, Режимы, Цветовое пространство, Режим GrayScaler, 6-Axis Hue, 6-Axis Saturate.
5. Гамма (Гамма): позволяет отрегулировать фотометрическую яркость. Значение по умолчанию: 2,2 (стандартная величина для Windows). Допустимые значения: 1,8; 2,0; 2,2; 2,4 и 2,6.
6. Color Temperature (Цветовая температура): Можно выбрать цветовую температуру Warm (Теплый цвет), Normal (Обычный), Cool (Холодный цвет), Bluelight (Фильтр синего света) или User (Пользовательский).
  - Warm (Теплый цвет): повышение цветовой температуры. Цвета на экране выглядят более теплыми с оттенками красного и желтого. Этот предустановленный режим используется по умолчанию.
  - Normal (Обычный): стандартный режим цветности монитора.
  - Cool (Холодный цвет): снижение цветовой температуры. Цвета на экране выглядят более холодными с оттенком синего.
  - Bluelight (Фильтр синего света): снижение интенсивности синего света, излучаемого экраном, с целью обеспечения большего комфорта для глаз пользователя.
  - User (Пользовательский): настройка параметров цветности вручную.

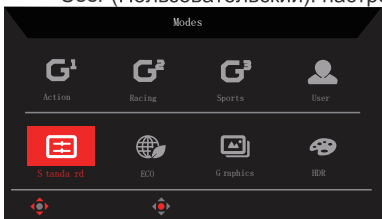

6. Modes (Режимы): вызов меню переключения режимов. Подробные сведения см. в разделе «Характеристики режимов».

- **Action** (Экшен) : улучшение цветопередачи при отображении игр и фильмов в жанре экшен. Пользователь может самостоятельно изменять и сохранять некоторые параметры.
- **Racing** (Гонки) : улучшение цветопередачи при отображении гоночных игр и фильмов. Пользователи могут самостоятельно изменять и сохранять некоторые параметры.
- **Sports** (Спорт) : улучшение цветопередачи при отображении спортивных игр или фильмов. Пользователи могут самостоятельно изменять и сохранять некоторые параметры.
- **User** (Пользовательский) : применение комбинации настроек изображения, заданных пользователем. Standard (Стандартный): для типового использования с ПК (настройка по умолчанию).
- **ECO** (ЭКО) : экономия электроэнергии при низком энергопотреблении благодаря минимальной яркости всех запущенных программ.
- **Graphics** (Графика) : улучшение цветопередачи при отображении графики.
- **HDR**: В меню Цвет можно настроить Гамма, Цветовая температура, Режимы, Цветовое пространство, Режим **GrayScaler**, 6-Axis Hue, 6-Axis Saturation.



Примечание : Контент ПК - HDR, Режимы отключены и недоступны.

8. Color Space (Цветовое пространство): можно выбрать Standard, sRGB, Rec.709, EBU, DCI, SMPTE-C .



**Примечание.** Color Space = sRGB ~ SMPTE-C, The Modes = Standard.

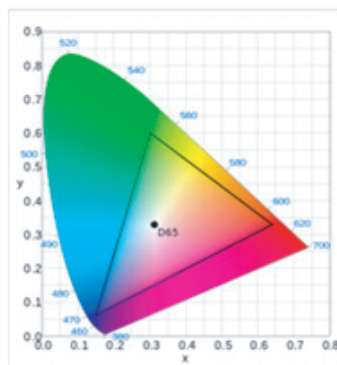
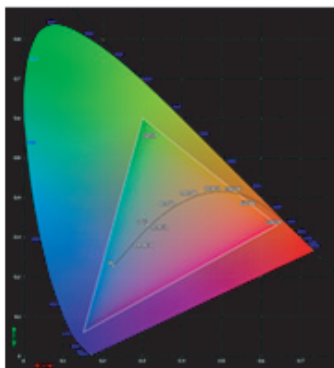

- В режиме CIE 1931 положительная и отрицательная ошибки составляют 0,05 (HDR в соответствии с текущей точной настройкой панели).
- Контент ПК - HDR, Режимы отключены и недоступны.
- N/A означает, что следует придерживаться текущего значения параметра (Например. Стандартное значение параметра).
- Если выбран режим Action (Экшен) / Racing (Гонки) / Sports (Спорт) / User (Пользовательский) / Standard (Стандартный) / ECO (Энергосберегающий) / Graphics (Графика)/Movie, для цветового пространства автоматически устанавливается значение General (Типовое).

- Если выбрано цветовое пространство sRGB, Rec.709, EBU, DCI, SMPTE-C, при изменении параметров режим не переключается на пользовательский (если только не выбрано цветовое пространство «Типовое»).
- Если выбрано цветовое пространство sRGB, Rec.709, EBU, DCI, SMPTE-C, пункты «6-компонентный оттенок» и «6-компонентная насыщенность» затенены и не подлежат изменению.
- Если выбрано цветовое пространство sRGB, Rec.709, EBU, DCI, SMPTE-C, пункт «Оттенки серого» затенен и не подлежит изменению.
- Если выбрано цветовое пространство sRGB/Rec.709/EBU/DCI/SMPTE-C, пункты (Light & Color) Sensor (Датчики освещения и цвета) затенены и не подлежат изменению.

9. Режим градации серого: Выбор режима градации серого.

- Вкл: Только черно-белый эффект.

- Выкл: Обычный цветной эффект.

10. Оттенок по 6 осям: Регулировка оттенка красного, зеленого, синего, желтого, пурпурного, голубого или сброс.

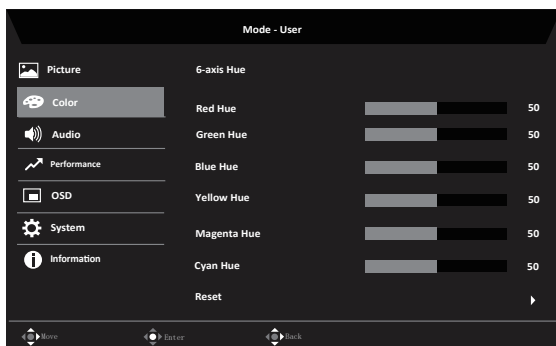

11. Насыщенность по оси 6: Настройте насыщенность красного, насыщенность зеленого, насыщенность синего, насыщенность желтого, насыщенность пурпурного, насыщенность голубого или сбросьте.

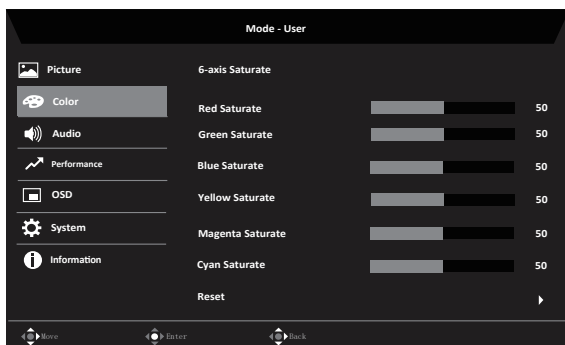

## Audio (Звук)

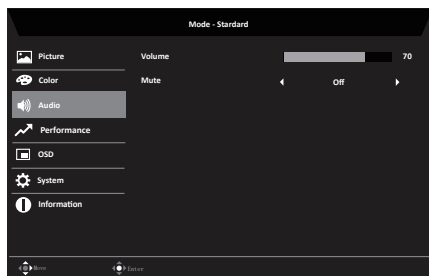

1. Нажмите кнопку ОК, чтобы вызвать экранное меню.
2. Перемещайте джойстик вверх или вниз, чтобы выбрать Audio (Звук) в экранном меню. Затем переместите джойстик вправо для выбора параметра, который хотите настроить, и нажмите на джойстик, чтобы войти в настройки.
3. Перемещайте джойстик влево или вправо, чтобы настроить значение параметра на шкале регулировки или выбрать нужный параметр.
4. В меню "Аудио" можно настроить громкость, отключение звука.
5. Volume (Громкость): Регулировка громкости
6. Mute (Отключение звука): Отключение или включение.

## Gaming (Игра)

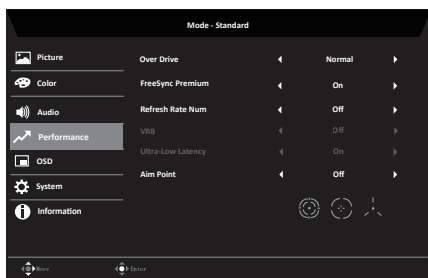

1. Нажмите кнопку ОК, чтобы вызвать экранное меню.
2. Перемещайте джойстик вверх или вниз, чтобы выбрать Gaming (Игра) в экранном меню. Затем переместите джойстик вправо для выбора параметра, который хотите настроить, и нажмите на джойстик, чтобы войти в настройки.
3. Переместите джойстик влево или вправо для управления функциями.
4. В меню "Игры" можно настроить гамму, FreeSync Premium, Refresh Rate Num, VRB, Ultra-Low Latency, Aim Point.
5. Over Drive: Выберите Выкл, Нормальный или Экстремальный.
6. FreeSync Premium : Для управления поддержкой FreeSyncPremium или нет, по умолчанию - Вкл.

**Примечание:**

1. Если для FreeSync Premium установлено значение "ON", то для параметра Over Drive автоматически устанавливается значение "Normal".
2. Если FreeSync Premium "OFF", пользователь может установить для параметра Over Drive одно из трех значений, включая: (a) Extreme (b) Normal (c) Off.

7. Refresh rate num (Частота обновления): отображение текущего значения частоты обновления экрана.



**Примечание.** Если включена функция AMD FreeSync Premium, частота кадров, отображающаяся на экране может изменяться.

8. VRB: включение или выключение поддержки динамической подстройки изображения, по умолчанию выбран режим Off (Выкл.).

**Примечание.**

- PC - HDR, VRB - серый цвет и недоступен.
- Режим PIP/PBP и Light Sense не поддерживают VRB.
- Функция VRB не влияет на яркость (логотип, сообщение и значок входа).
- При включении FreeSync, VRB автоматически устанавливается в положение "Выкл".
- Если для настройки (Яркость, Синий свет, ACM) установить значение VRB "Нормальный или Экстремальный", автоматически устанавливается значение VRB "Выкл."
- Настройка VRB "Normal or Extreme", при обнаружении Input Timing <75Hz,
- произойдет автоматическое отключение VRB и отключение серого цвета.
- Если для параметра VRB установлено значение Normal (Обычный) или Extreme (Предельный), в результате динамической подстройки четкости изображения общая яркость будет ниже. В предельном режиме изображение темнее, чем в обычном.

9. Ultra-Low Latency (Сверхнизкая задержка): если выбран режим On (Вкл.), уменьшается время обработки в процессе обновления изображения на мониторе.

**Примечание.**

- Ультранизкая задержка не поддерживает PIP/PBP.
- Сверхнизкая задержка не поддерживается в режиме чересстрочной развертки видеосигнала.
- Сверхнизкая задержка не поддерживается при частоте вертикальной развертки ниже 48 Гц.
- Сверхнизкая задержка не поддерживается, если разрешение составляет менее 800x600.
- Ультранизкая задержка поддерживает только широкий режим = полный и серый экран.
- AMD FreeSync Premium - "Выкл.", Ультранизкая задержка может управляться "Вкл." или "Выкл."
- AMD FreeSync Premium - "Вкл." , Ультранизкая задержка автоматически устанавливается на "Вкл." и выводится в серый цвет
- Подробное определение функции и информацию см. в спецификации Acer Ultra-Low Latency.

10. Aim point (Точка прицела): отображение точки прицела в играх жанра «шутер».



**Примечание.**

- При вызове меню функциональных клавиш или главного меню функция Aim point (Точка прицела) временно выключается.

## OSD (Экранное меню)

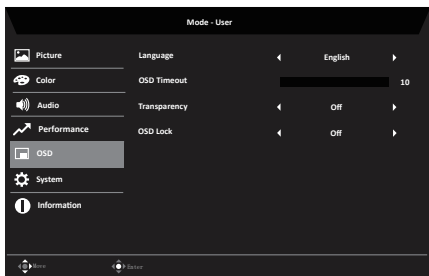

1. Нажмите кнопку ОК, чтобы вызвать экранное меню.
2. Перемещайте джойстик вверх или вниз, чтобы выбрать OSD (Экранное меню) в экранном меню. Затем переместите джойстик вправо для выбора параметра, который хотите настроить, и нажмите на джойстик, чтобы войти в настройки.
3. Перемещайте джойстик влево или вправо, чтобы настроить значение параметра на шкале регулировки или выбрать нужный параметр.
4. Language (Язык): выбор языка экранного меню.
5. OSD Timeout (Время отображения меню): регулировка времени отображения экранного меню.
6. Transparency (Прозрачность): регулировка прозрачности меню в игровом режиме. Значения прозрачности: 0 % (выкл.), 20 %, 40 %, 60 %, 80 %.
7. OSD Lock (Блокировка экранного меню): включение или отключение блокировки экранного меню.



**Примечание.**

Блокировка меню:

- Установите опцию OSD Lock на "On" и нажмите "OK key", чтобы выполнить функцию блокировки всех клавиш.
- В центре экрана отобразится сообщение «OSD Locked» (Меню заблокировано).
- Цвет индикатора сменился с синего на желтый.
- При нажатии любой кнопки будет отображаться сообщение «OSD Locked» (Меню заблокировано).

Снятие блокировки меню

- В нормальном состоянии дисплея нажмите "Navi Key" в середине более чем на 3 секунды, чтобы вызвать "OSD Unlock".
- В центре экрана отобразится сообщение «OSD Unlock» (Снять блокировку меню).
- Цвет индикатора сменился на синий.

## System (Система)

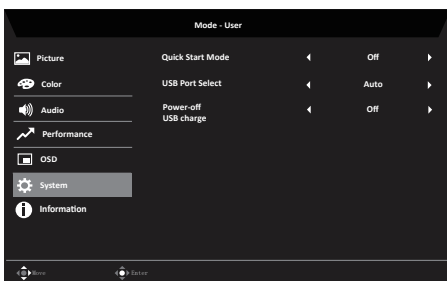
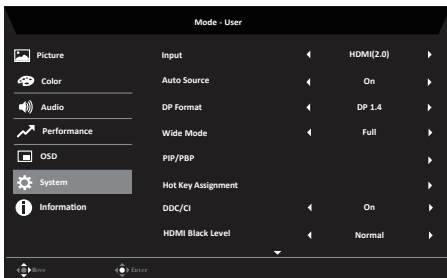

1. Нажмите кнопку ОК, чтобы вызвать экранное меню.
2. Перемещайте джойстик вверх или вниз, чтобы выбрать System (Система) в экранном меню. Затем переместите джойстик вправо для выбора параметра, который хотите настроить, и нажмите на джойстик, чтобы войти в настройки.
3. Переместите джойстик влево или вправо для управления функциями.
4. В меню "Система" можно настроить параметры Вход, Автоисточник, Формат DP, Широкий режим, PIP/PBP, Назначение горячих клавиш, DDC/CI, Уровень черного HDMI, Режим быстрого запуска, Выбор порта USB.
5. Input (Вход): Выберите источник HDMI(2.0), DP(1.4), DP ALT.
6. Auto Source (Автовывбор входа): по умолчанию эта функция включена, и монитор ищет источник сигнала по порядку.



**Примечание.** В режиме окружающего звука необходимо выключить автовывбор входа.

7. Формат DP: Вы можете выбрать используемый формат DP. Возможные варианты: DP1.1, DP1.2, DP1.4.
8. Wide Mode (Широкоэкранный режим): выбор соотношения сторон изображения. Варианты: Аспект (Формат), Full (На весь экран), 1:1.



9. PIP/PBP:



PBP

PBP Size : Выберите отображение эффекта "Full" или "Aspect".



Примечание

- ПК - HDR, PIP/PBP серый недоступен
- Рамки PIP Large и PIP Small белые, PBP без границ
- Режим PIP/PBP = PIP Large или PIP Small, Широкий режим поддерживается только основным экраном

- Режим PIP/PBP = PIP Large или PIP Small, (ACM/AMD FreeSync Premium Pro/ Refresh Rate Num/VRB) функции выделены серым цветом и недоступны.
  - Режим PIP/PBP = PBP, (ACM/Aim Point/AMD FreeSync Premium Pro/Refresh Rate Num/Wide Mode/VRB) функции отображаются серым цветом и недоступны.
  - "Over scan" поддерживает только основной экран в режиме PIP, но если режим PIP/PBP = "PBP", основной и дополнительный экраны не поддерживаются.
10. Назначение горячих клавиш: Выберите функцию клавиши быстрого доступа 1 или клавиши быстрого доступа 2 (Режимы, Яркость, Громкость, Гамма, Контрастность, Синий свет, Перегрузка, VRB).



**Примечание:** Горячая клавиша 1 и горячая клавиша 2 не могут повторять одну и ту же функцию.

11. DDC/CI: настройка параметров монитора с помощью программного обеспечения ПК.



**Примечание.**

- Функция DDC/CI (Интерфейс обмена данными между компьютером и монитором) позволяет управлять монитором с помощью программного обеспечения с ПК.
- Виджеты при включенных настройках DDC/CI должны работать надлежащим образом.

12. HDMI Black level (Уровень черного HDMI): регулировка уровня черного для сигнала HDMI.
13. Quick start mode (Режим быстрого запуска): выберите Off (Выкл.) или On (Вкл.). Включите для ускорения загрузки.
14. Выбор порта USB: Выберите порт USB из B-Типе и C-Типе.

## Save Setting to... (Сохранить настройки как...) (только в пользовательском режиме)

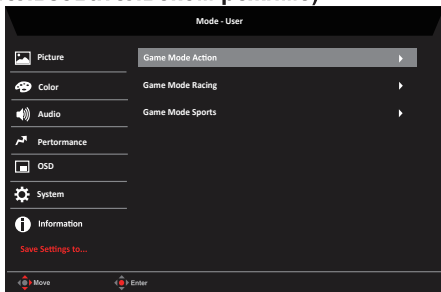

1. Нажмите кнопку ОК, чтобы вызвать экранное меню.
2. Перемещайте джойстик вверх или вниз для выбора Save Setting to... (Сохранить настройки как...) в экранном меню. Затем переместите джойстик вправо для выбора параметра, который хотите настроить, и нажмите на джойстик, чтобы войти в настройки.
3. Save Setting to Game Mode (Сохранение параметра в игровом режиме): предусмотрено 3 пользовательских профиля. Выбрав нужные настройки, сохраните их, после чего при переходе в игровой режим настройки можно восстановить.

# Поиск и устранение неполадок

Перед тем, как отправлять ЖК-монитор на ремонт, ознакомьтесь со следующим списком неполадок и постарайтесь самостоятельно определить неисправность.

## Режим HDMI/DP (опция)

Неполадка	Состояние индикатора	Способ устранения
Отсутствует изображение	Синий	В экранном меню установите максимальные значения яркости и контрастности или восстановите значения по умолчанию.
	Не светится	Проверьте выключатель питания.
		Проверьте правильность подключения кабеля питания переменного тока к монитору.
Красный	Красный	Проверьте правильность подключения кабеля видеосигнала к задней панели монитора.
		Проверьте, включена ли компьютерная система и находится ли она в режиме энергосбережения/ожидания.
		Если экранная блокировка включена, светодиодный индикатор будет гореть красным цветом.

**Примечание.** Монитор Aсег предназначен для отображения видеоизображений и графической информации с других электронных устройств.

Соответствие нормативным требованиям







