

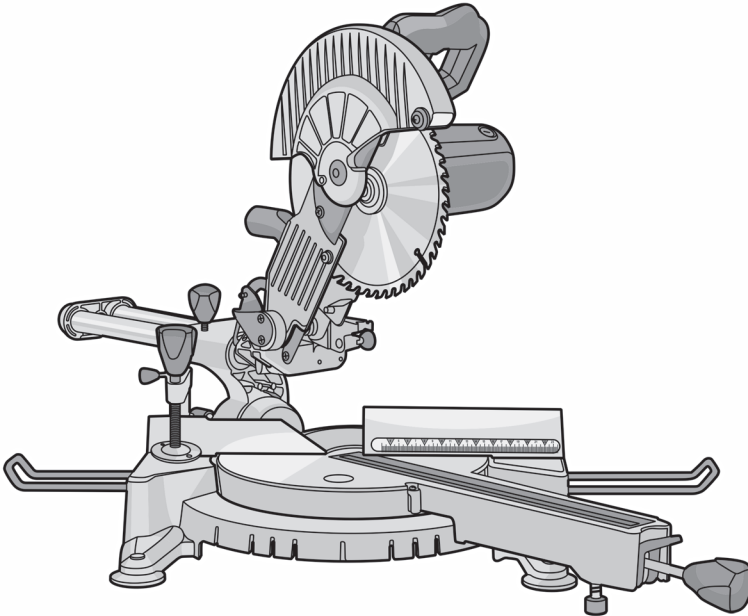

KGS16-210 P
KGS18-255 P



de Originalbetriebsanleitung

en Original instructions

fr Notice originale

it Istruzioni originali

es Manual original

pt Manual original

tr Orijinal işletme talimatı

pl Instrukcja oryginalna

cs Původní návod k používání

sk Povodny navod na pouzitie

ro Instrucțiuni originale

bg Оригинална инструкция

el Πρωτότυπο οδηγίων χρήσης

ru Оригинальное руководство по эксплуатации

ua Оригінальна інструкція з експлуатації

lt Originali instrukcija

kz Пайдалану нұсқаулығының түпнұсқасы

ar دليل المستخدم الأصلي

Deutsch

Erklärende Zeichnungen Seiten 5 - 11
Allgemeine Sicherheitshinweise, Gebrauchsanweisung Seiten 12 - 19

English

Explanatory drawings pages 5 - 11
General safety rules, instructions manual pages 20 - 26

Français

Dessins explicatifs pages 5 - 11
Recommandations générales de sécurité, mode d'emploi pages 27 - 34

Italiano

Disegni esplicativi pagine 5 - 11
Precauzioni generali di sicurezza, manuale istruzioni pagine 35 - 42

Español

Dibujos explicativos páginas 5 - 11
Recomendaciones generales de seguridad, manual de instrucciones páginas 43 - 50

Português

Esboços explicativos páginas 5 - 11
Recomendações gerais de segurança, manual de instruções páginas 51 - 58

Türkçe

Açıklayıcı resimler sayfalar 5 - 11
Genel güvenlik tavsiyeleri, kullanım kılavuzu sayfalar 59 - 65

Polski

Rysunki objaśniające strony 5 - 11
Ogólne zalecenia w zakresie zasad bezpieczeństwa, instrukcja obsługi strony 66 - 73

Česky

Vysvětlující výkresy	strany 5 - 11
Obecné bezpečnostní pokyny, provozní příručka	strany 74 - 80

Slovensky

Vysvetľujúce výkresy	strany 5 - 11
Všeobecné bezpečnostné pokyny, prevádzková príručka	strany 81 - 87

Română

Desene explicative	pagini 5 - 11
Recomandări generale privind siguranța, manual de instrucțiuni	pagini 88 - 95

Български

Пояснителни чертежи	страници 5 - 11
Общи указания по техника на безопасност, наръчник с инструкции	страници 96 - 104

Ελληνικά

Επεξηγηματικά σχέδια	σελίδες 5 - 11
Γενικές οδηγίες ασφάλειας προστασίας από δυστυχήματα, εγχειρίδιο οδηγιών	σελίδες 105 - 112

Русский

Пояснительные рисунки	страницы 5 - 11
Общие указания по ТБ, инструкция по эксплуатации	страницы 113 - 121

Українська

Пояснювальні малюнки	сторінки 5 - 11
Загальні вказівки по ТБ, інструкція з експлуатації	сторінки 122 - 129

Lietuviškai

Aiškinamieji brėžiniai	puslapiai 5 - 11
Bendrieji saugaus darbo su technika nurodymai, naudojimo instrukcija	puslapiai 130 - 136

Қазақ тілі

Түсіндіргіш әлеміштер беттер 5 - 11
Жалпы қауіпсіздік жөніндегі ұсыныстар, пайдалану нұсқаулығы беттер 137 - 144

العربية

رسوم توضيحية الصفحات 5 - 11
قواعد السلامة العامة، دليل التعليمات الصفحات 145 - 151



KGS16-210 P

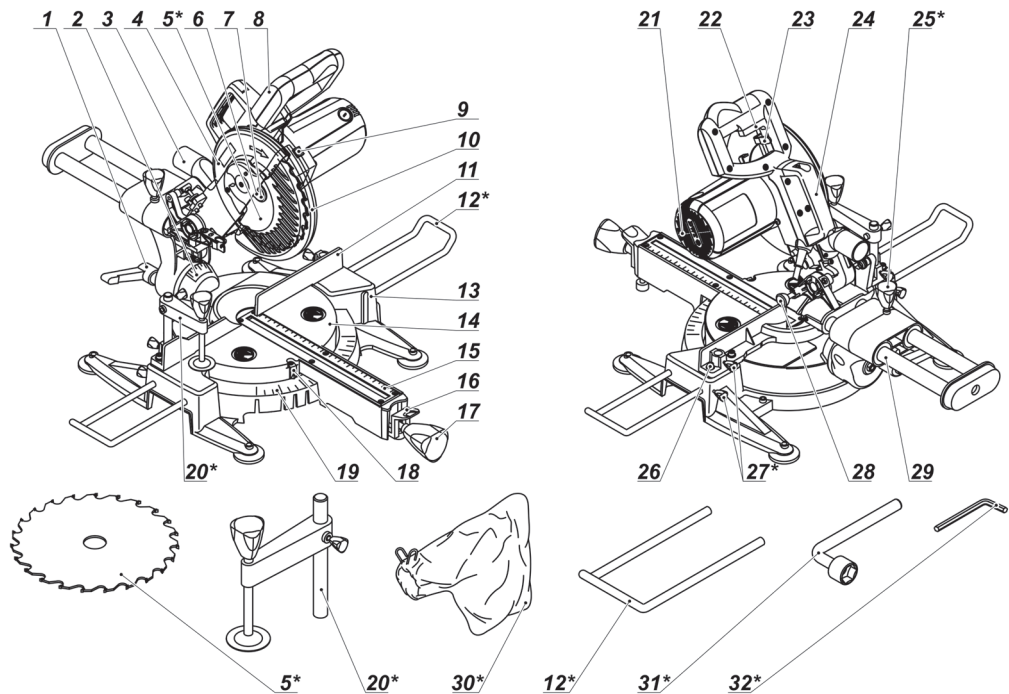

KGS18-255 P

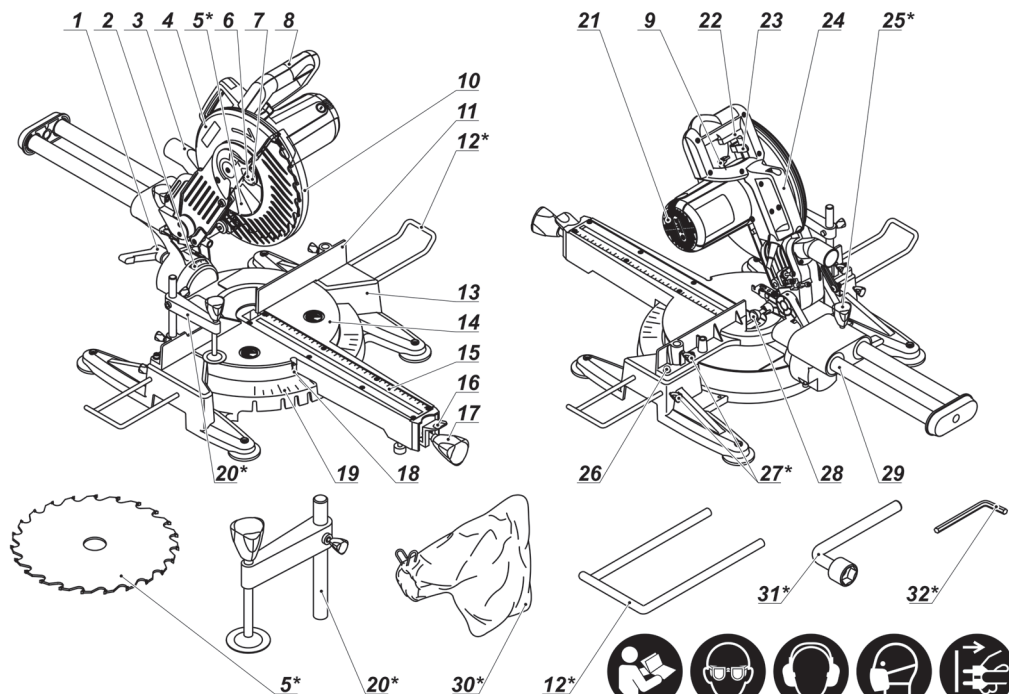

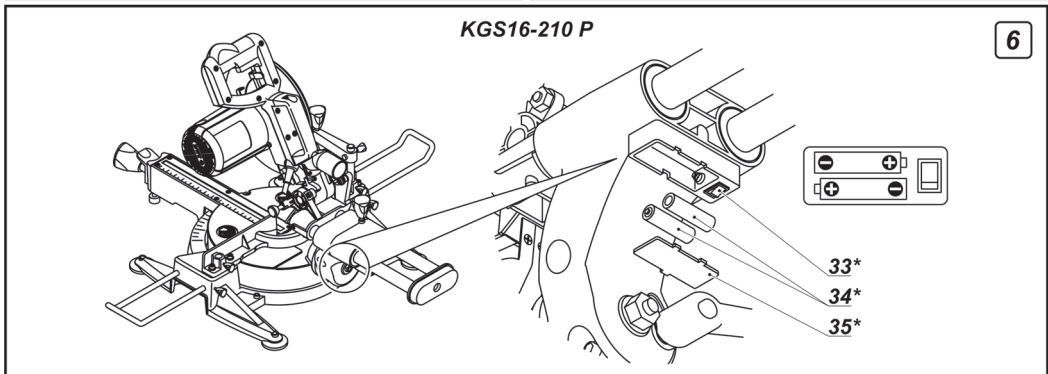
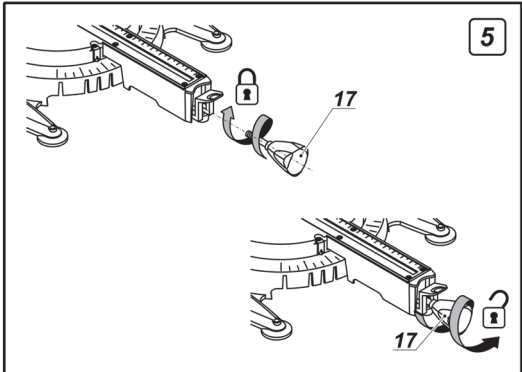
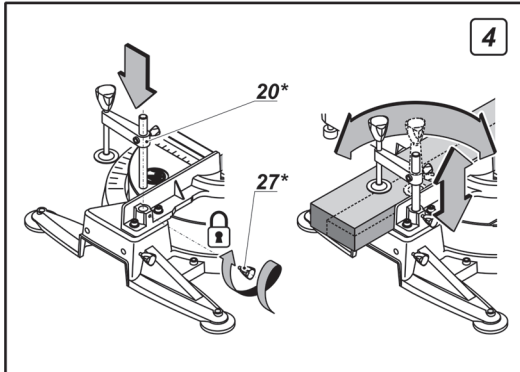
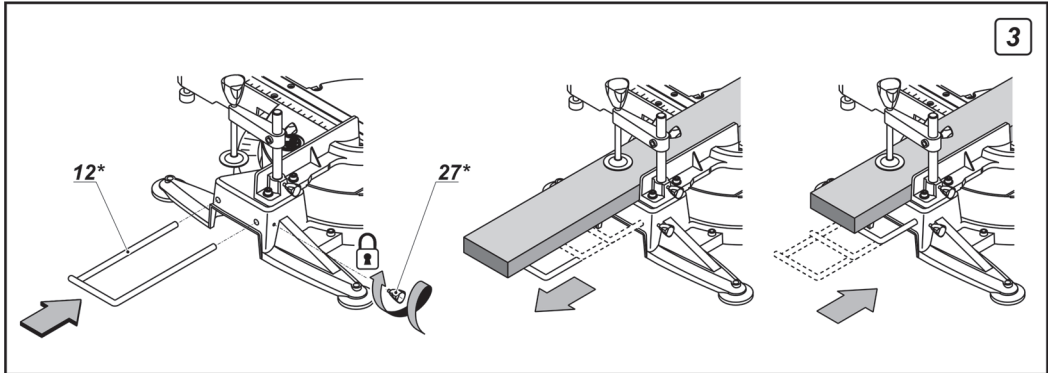
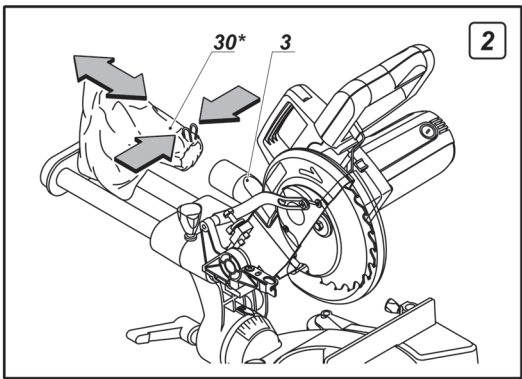
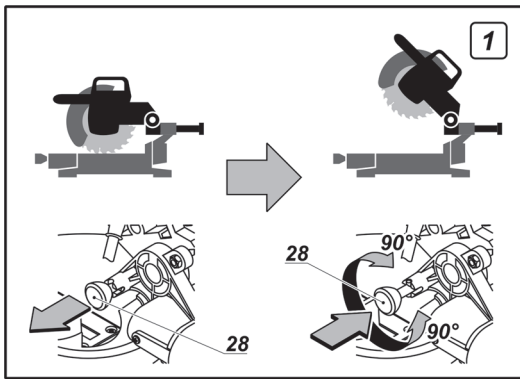

KGS18-255 P

7

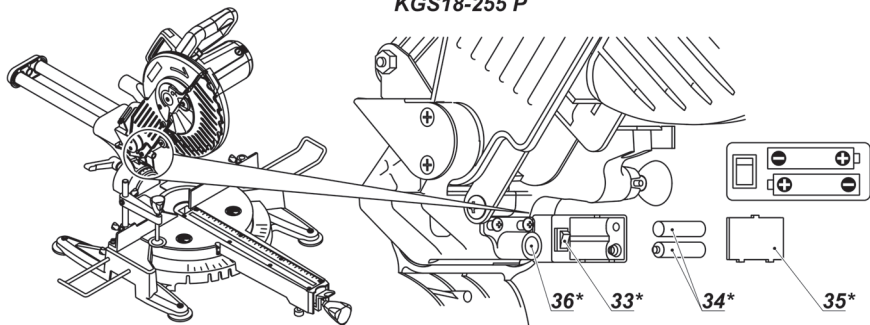

KGS16-210 P

8

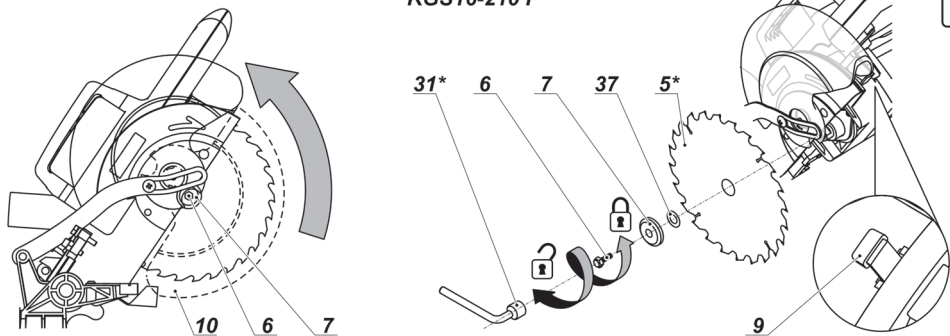

KGS18-255 P

9

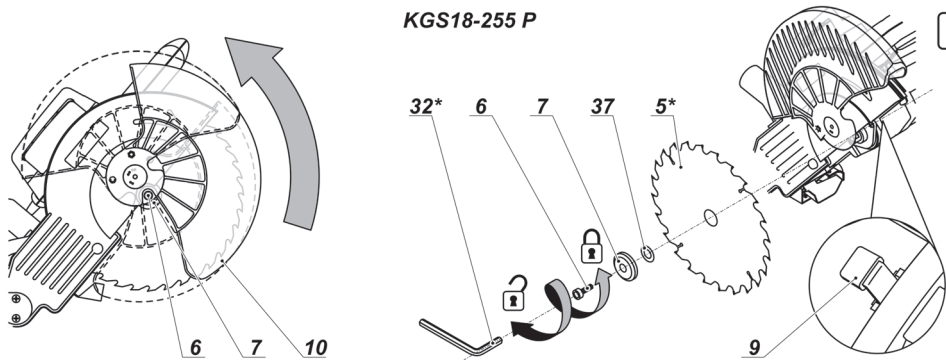

KGS16-210 P

10

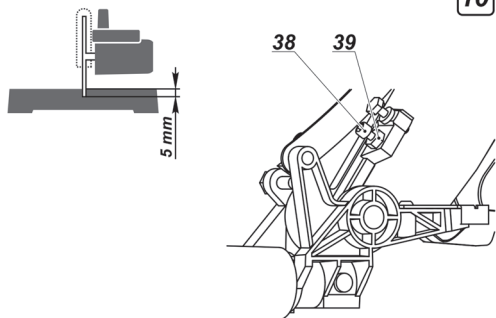

KGS18-255 P

11

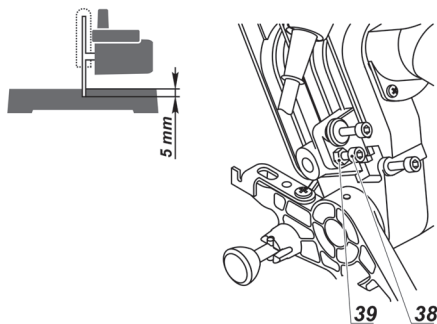

KGS16-210 P

12

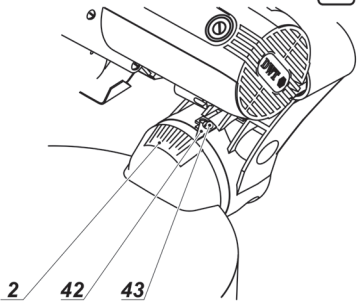
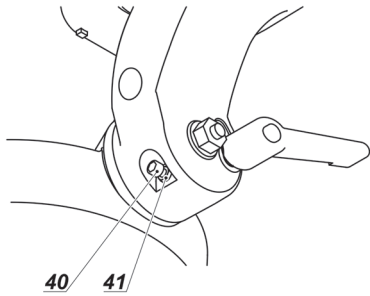
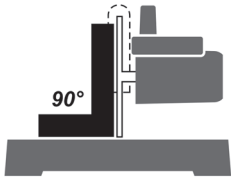

KGS16-210 P

13

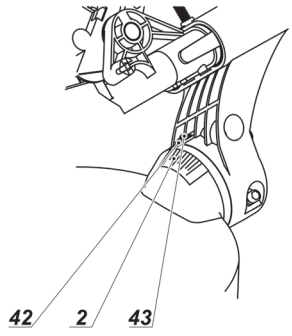
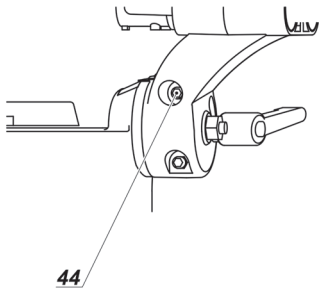
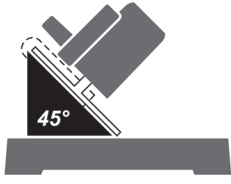

KGS18-255 P

14

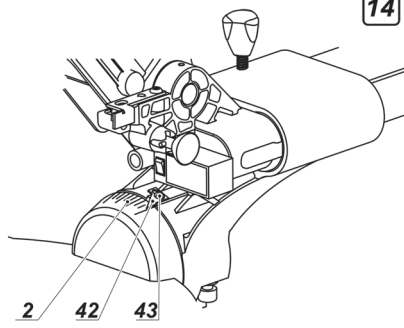
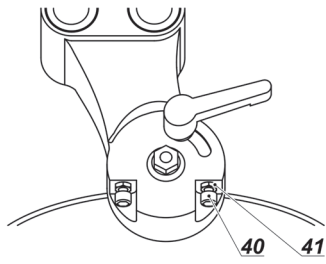
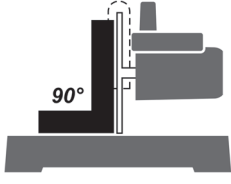

KGS18-255 P

15

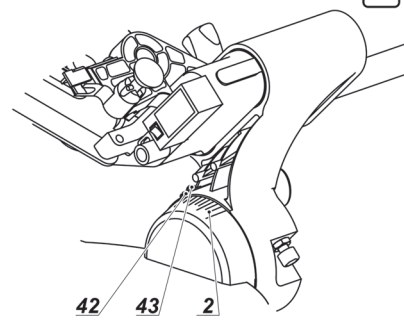
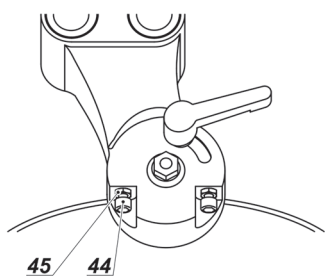
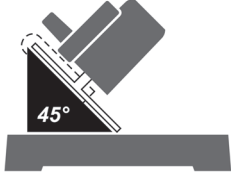

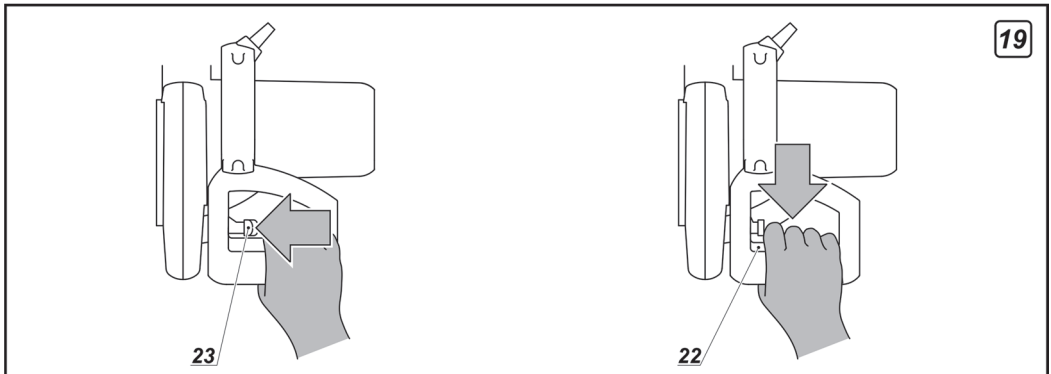
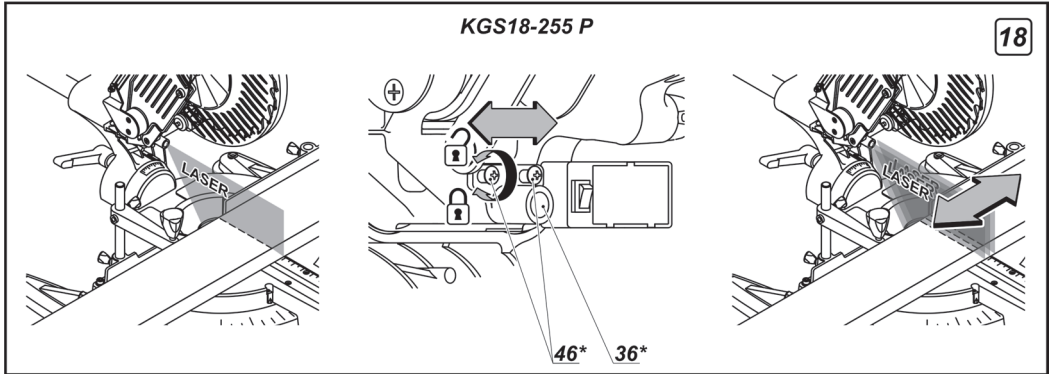
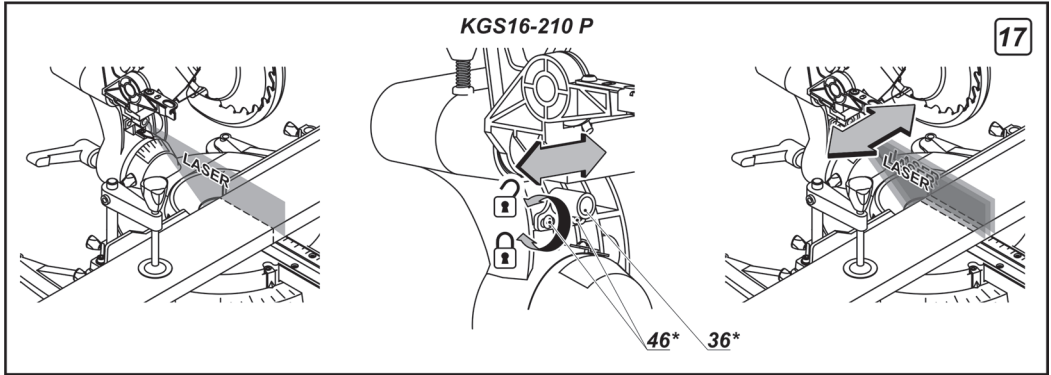
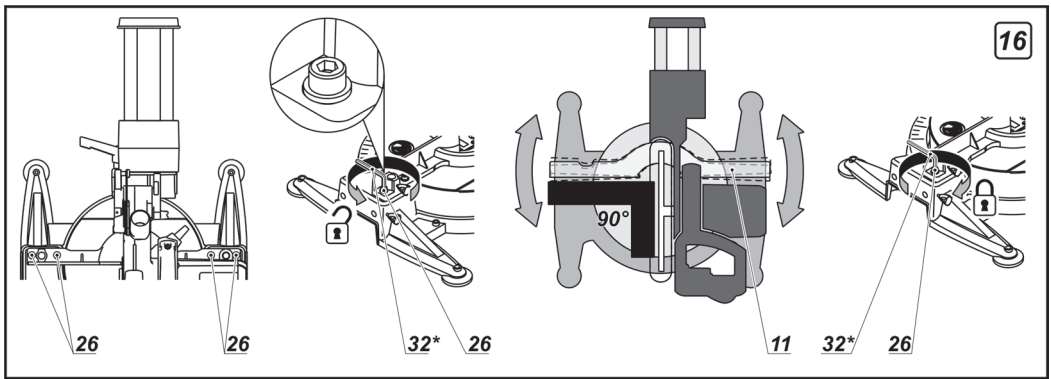

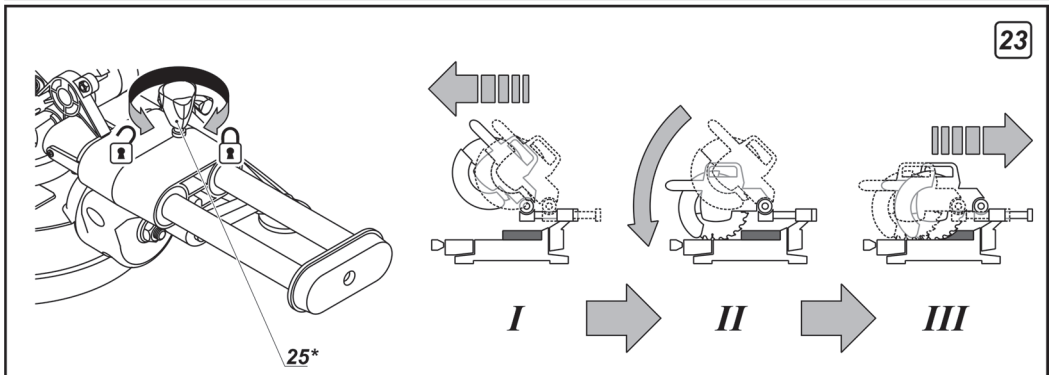
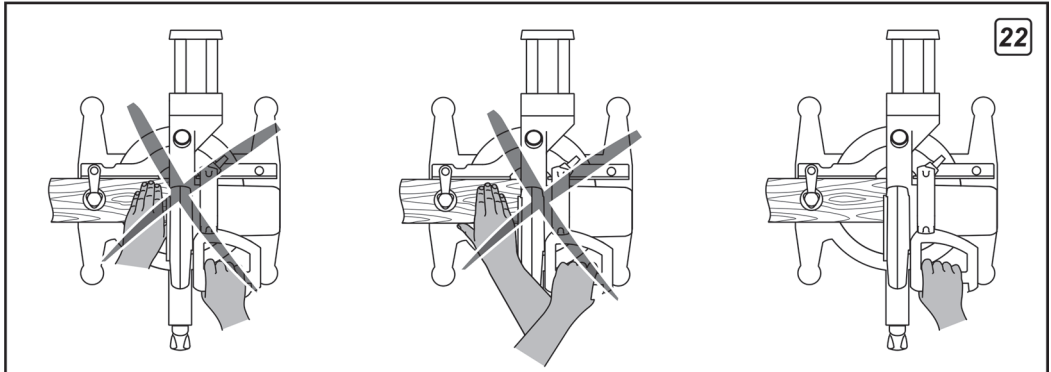
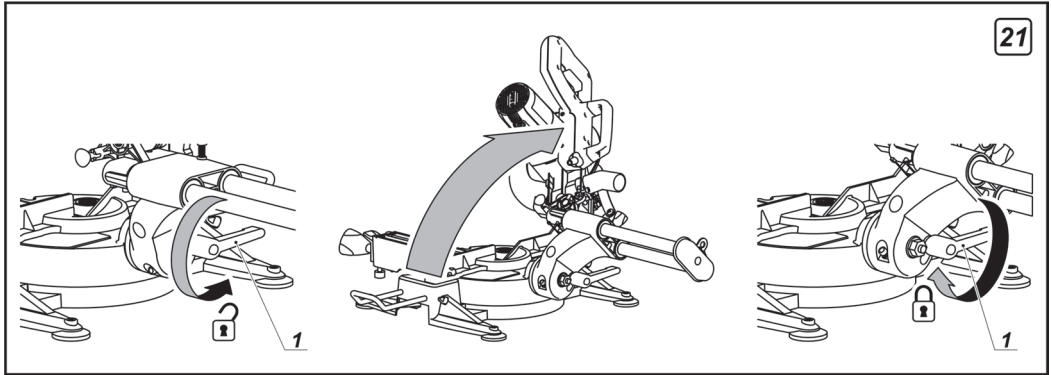
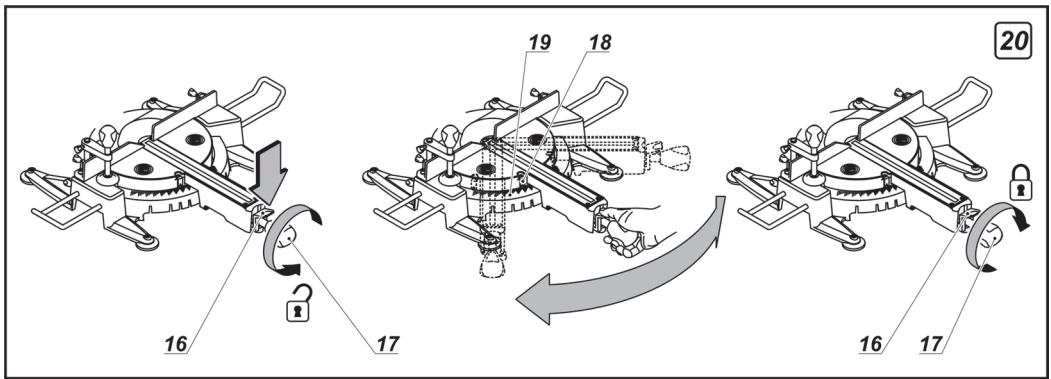

KGS16-210 P

24

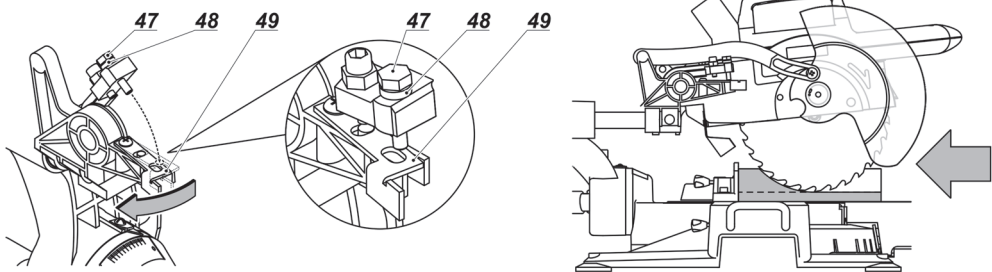

KGS18-255 P

25

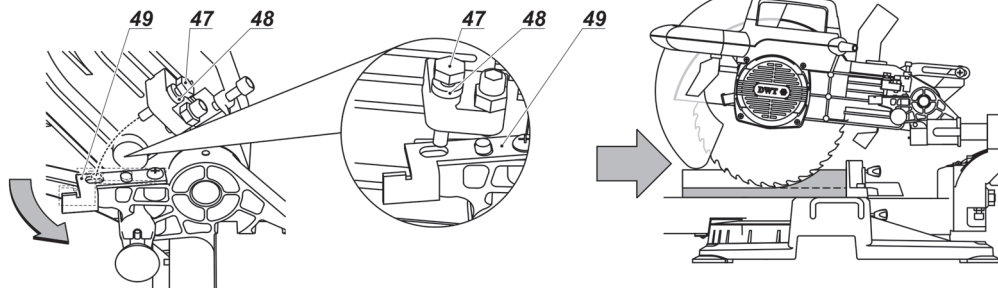

KGS16-210 P

26

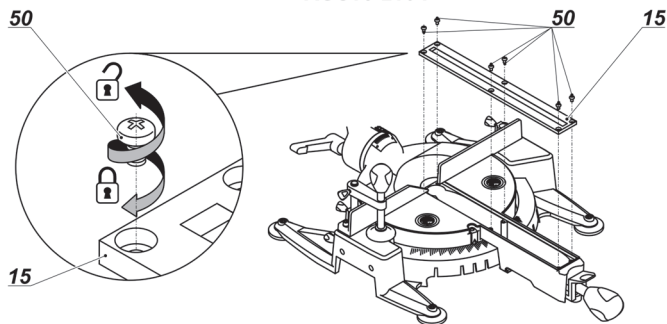

KGS18-255 P

27

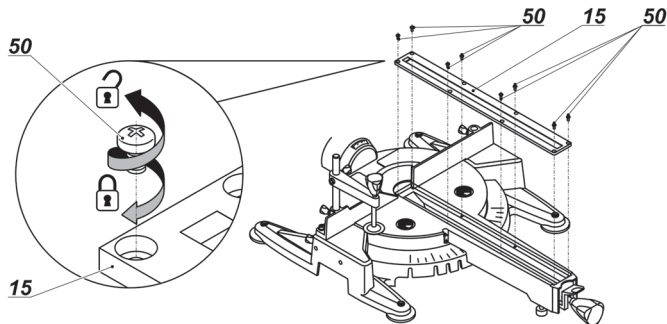

Elektrowerkzeug - technische Daten

Paneelsäge		KGS16-210 P	KGS18-255 P
Elektrowerkzeug - Code	[127 V ~50/60 Hz] [230 V ~50/60 Hz]	742463 743620	742470 743637
Nennaufnahme	[W]	1600	1800
Ausgangsleistung	[W]	928	1045
Stromstärke bei Spannung	127 V [A] 230 V [A]	15 7	15 8
Leerlaufdrehzahl	[min ⁻¹]	4800	4800
Min. / max. Ø des Sägeblatts	[mm]	205 / 210	250 / 255
Min. / max. Bohrdurchmesser	[mm]	16 / 30	16 / 30
Max. Stärke des Sägeblatts	[mm]	2,8	3
Max. Schnitttiefe 0° / 90°	[mm] [inches]	65x305 2-9/16"x12-1/64"	75x430 2-61/64"x16-59/64"
Max. Schnitttiefe 45° / 90°	[mm] [inches]	65x210 2-9/16"x8-1/4"	75x305 2-61/64"x12-1/64"
Max. Schnitttiefe 0° / 45°	[mm] [inches]	35x305 1-3/8"x12-1/64"	40x430 1-37/64"x16-59/64"
Max. Schnitttiefe 45° / 45°	[mm] [inches]	35x210 1-3/8"x8-1/4"	40x305 1-37/64"x12-1/64"
Gewicht	[kg] [lb]	20 44.09	23 50.71
Schutzklasse		□ / II	□ / II
Schalldruck	[dB(A)]	86,3	86
Schalleistung	[dB(A)]	99,3	99
Beschleunigung	[m/s ²]	2,13	1,29

Geräusch- information

Merit Link International AG
Stabio, Schweiz, 20.12.2018



Tragen Sie bei einem Schalldruck über 85 dB(A) einen Gehörschutz.



Konformitäts- erklärung

Wir erklären in alleiniger Verantwortung, dass das unter "Elektrowerkzeug - technische Daten" beschriebene Produkt allen einschlägigen Bestimmungen der Richtlinien 2006/42/EC einschliesslich ihrer Änderungen entspricht und mit folgenden Normen übereinstimmt: EN 61029-1, EN 61029-2-9.

Zertifizierungs-
manager

Wu Cunzhen

Wu Cunzhen

Allgemeine Sicherheitsvorschriften



WARNUNG - Der Benutzer muss die Bedienungsanleitung lesen, um die Verletzungsgefahr zu verringern!



WARNUNG! Lesen Sie alle Sicherheitshinweise und Anweisungen. Nichtbeachtung der Warnungen und Anweisungen kann zum Stromschlag, Brand und / oder zu schweren Verletzungen führen.

Bewahren Sie alle Warnungen und Anweisungen für die Zukunft auf.

Der Begriff "Elektrowerkzeug" in den Warnhinweisen bezieht sich auf Ihr netzbetriebenes (kabelgebunden) oder batteriebetriebenes (kabellos) Elektrowerkzeug.

Sicherheit am Arbeitsplatz

- **Halten sie Ihren Arbeitsbereich sauber und aufgeräumt.** Unordnung und unbeleuchtete Arbeitsbereiche können zu Unfällen führen.
- **Arbeiten Sie mit dem Elektrowerkzeug nicht in explosionsgefährdeter Umgebung, in der sich brennbare Flüssigkeiten, Gase oder Stäube befinden.** Elektrowerkzeuge erzeugen Funken, die Staub oder Dämpfe entzünden können.
- **Halten Sie Kinder und andere Personen während des Betriebs des Elektrowerkzeugs fern.** Bei Unachtsamkeit können Sie die Kontrolle über das Werkzeug verlieren.

Elektrische Sicherheit

- **Die Anschlussstecker des Elektrowerkzeugs müssen in die Steckdose passen. Der Stecker darf in keiner Weise verändert werden. Verwenden sie keine Adapterstecker gemeinsam mit geschützten Elektrowerkzeugen.** Unveränderte Stecker und passende Steckdosen reduzieren das Risiko eines Stromschlags.
- **Vermeiden Sie Körperkontakt mit geerdeten Oberflächen wie etwa Rohren, Heizungen, Herden und Kühlschränken.** Es besteht ein erhöhtes Risiko eines Stromschlags, wenn Ihr Körper geerdet ist.
- **Halten Sie das Elektrowerkzeug von Regen oder Nässe fern.** Wenn Wasser in das Elektrowerkzeug eindringt, erhöht sich das Risiko eines Stromschlags.
- **Nutzen Sie das Kabel nur bestimmungsgemäß. Verwenden Sie das Kabel niemals zum Tragen, Ziehen oder Trennen des Elektrowerkzeugs. Halten Sie das Kabel fern von Hitze, Öl, scharfen Kanten oder beweglichen Teilen.** Beschädigte oder verwickelte Kabel erhöhen das Risiko eines Stromschlags.
- **Wenn Sie mit einem Elektrowerkzeug im Freien arbeiten, verwenden sie nur Verlängerungskabel, die für den Außenbereich zugelassen sind.** Die Verwendung eines für den Außenbereich zugelassenen Verlängerungskabels verringert das Risiko eines Stromschlages.
- **Falls sich der Einsatz eines Elektrowerkzeugs in einer feuchten Umgebung nicht vermeiden lässt, verwenden Sie einen Fi-Schutzschalter.** Die Verwendung eines Fi-Schutzschalters verringert das Risiko eines Stromschlags. HINWEIS! Der Begriff "Fehlerstromschutzeinrichtung (RCD)" kann durch den Begriff "Fehlerstromschutzschalter (GFCl)" oder "Fehlerstromschutzschalter (ELCB)" ersetzt werden.
- **Warnung!** Vermeiden Sie Kontakt mit den freilegenden Metalloberflächen am Getriebe, an der Abschirmung etc., da ansonsten die Gefahr eines Stromschlags droht.

Persönliche Sicherheit

- **Seien Sie aufmerksam, achten sie darauf, was sie tun, und gehen sie mit Vernunft an die Arbeit mit einem Elektrowerkzeug. Benutzen sie das Elektrowerkzeug nicht, wenn Sie müde sind oder unter dem Einfluss von Drogen, Alkohol oder Medikamenten stehen.** Ein Moment der Unachtsamkeit beim Gebrauch des Elektrowerkzeugs kann ernsthafte Verletzungen zur Folge haben.
- **Tragen Sie persönliche Schutzausrüstung. Tragen Sie immer einen Augenschutz.** Das Tragen persönlicher Schutzausrüstung, wie Staubmaske,

rutschfeste Sicherheitsschuhe, Schutzhelm oder Gehörschutz je nach Art und Einsatz des Elektrowerkzeugs verringert das Risiko von Personenschäden.

- **Verhindern Sie ein unbeabsichtigtes Einschalten des Elektrowerkzeugs. Vergewissern Sie sich, dass der Schalter in der Aus-Stellung ist, bevor Sie das Elektrowerkzeug an die Stromquelle und / oder Batterie anschließen, in die Hand nehmen oder transportieren.** Wenn Sie beim Tragen des Elektrowerkzeugs den Finger am Schalter haben oder das Elektrowerkzeug eingeschaltet an die Stromversorgung anschließen, kann dies zu Unfällen führen.
- **Bevor das Elektrowerkzeug eingeschaltet wird, entfernen Sie alle Einstellschlüssel oder Schraubenschlüssel.** Ein Schraubenschlüssel oder Einstellschlüssel, der sich in einem rotierenden Teil des Elektrowerkzeugs befindet, kann zu Verletzungen führen.
- **Überschätzen Sie sich nicht. Sorgen sie für einen sicheren Stand und halten Sie jederzeit das Gleichgewicht.** Dadurch können Sie das Elektrowerkzeug in unerwarteten Situationen besser kontrollieren.
- **Tragen Sie geeignete Kleidung. Tragen Sie keine weite Kleidung oder Schmuck. Halten Haare, Kleidung und Handschuhe fern von beweglichen Teilen.** Lockere Kleidung, Schmuck oder lange Haare können von sich bewegenden Teilen erfasst werden.
- **Wenn die Werkzeuge für den Anschluss von Staubabsaugung und Sammeleinrichtungen vorgesehen sind, vergewissern Sie sich, dass diese ordnungsgemäß angeschlossen sind und richtig verwendet werden.** Verwendung dieser Einrichtungen kann Gefährdungen durch Staub verringern.
- **Lassen Sie sich nicht durch Vertrautheit mit dem Produkt (durch wiederholten Gebrauch erworben) von der strikten Einhaltung der Sicherheitsvorschriften für das vorliegende Produkt abhalten.** Eine unvorsichtige Handlung kann in Sekundenbruchteilen zu schweren Verletzungen führen.
- **Warnung!** Elektrowerkzeuge können während des Betriebs ein elektromagnetisches Feld erzeugen. Dieses Feld kann unter Umständen aktive oder passive medizinische Implantate beeinflussen. Um das Risiko von schweren oder tödlichen Verletzungen zu vermeiden empfehlen wir, dass sich Personen mit medizinischen Implantaten mit Ihrem Arzt und dem Implantathersteller beraten, bevor Sie dieses Elektrowerkzeug verwenden.

Nutzung und Pflege des Elektrowerkzeugs

- **Personen mit beschränkten psychophysischen oder geistigen Fähigkeiten sowie Kinder können das Elektrowerkzeug nicht benutzen, wenn sie nicht überwacht werden oder über die Verwendung des Elektrowerkzeugs von einer Person unterwiesen wurden, die für ihre Sicherheit verantwortlich ist.**
- **Überlasten Sie das Elektrowerkzeug nicht. Verwenden Sie für ihre Arbeit das dafür bestimmte Elektrowerkzeug.** Mit dem passenden Elektrowerkzeug arbeiten Sie besser und sicherer im angegebenen Leistungsbereich.
- **Benutzen Sie das Elektrowerkzeug nicht, wenn es sich mit dem Schalter nicht ein- und ausschalten lässt.** Ein Elektrowerkzeug, das sich nicht ein- oder ausschalten lässt, ist gefährlich und muss repariert werden.
- **Trennen sie das Elektrowerkzeug von der Stromversorgung bzw. der Batterie, bevor Sie Einstellungen vornehmen, Zubehör wechseln oder**

das Elektrowerkzeug lagern. Diese vorbeugenden Sicherheitsmaßnahmen vermindern das Risiko, dass das Werkzeug versehentlich eingeschaltet wird.

• **Bewahren Sie unbenutzte Elektrowerkzeuge außerhalb der Reichweite von Kindern auf. Lassen Sie Personen das Werkzeug nicht benutzen, die mit dem Elektrowerkzeug oder diesen Anweisungen nicht vertraut sind.** Die Elektrowerkzeuge können gefährlich sein, wenn sie von unerfahrenen Personen benutzt werden.

• **Die Elektrowerkzeuge müssen gewartet werden. Prüfen Sie, ob bewegliche Teile einwandfrei funktionieren und nicht klemmen, ob Teile gebrochen oder so beschädigt sind, dass die Funktion des Elektrowerkzeugs beeinträchtigt ist. Lassen Sie beschädigte Teile vor dem Einsatz des Elektrowerkzeugs reparieren.** Viele Unfälle werden durch schlecht gewartete Elektrowerkzeuge verursacht.

• **Halten Sie die Schneidwerkzeuge scharf und sauber.** Sorgfältig gepflegte Schneidwerkzeuge mit scharfen Schneidkanten verklemmen sich weniger und sind leichter zu führen.

• **Verwenden Sie das Elektrowerkzeug, das Zubehör, die Einsätze etc. in Übereinstimmung mit diesen Anweisungen unter Berücksichtigung der Arbeitsbedingungen und der auszuführenden Arbeit.** Eine Benutzung des Elektrowerkzeugs für andere als die bestimmungsgemäßen Zwecke kann zu einer gefährlichen Situation führen.

• **Halten Sie die Handgriffe und Greifflächen trocken, sauber und frei von Öl und Fett.** Rutschige Handgriffe und Greifflächen verhindern eine sichere Handhabung und Kontrolle über das Werkzeug in unerwarteten Situationen.

• **Benutzen Sie den Zusatzgriff bei der Arbeit mit dem Elektrowerkzeug, weil er ein hilfreiches Hilfsmittel bei der Handhabung des Elektrowerkzeugs ist.** Das richtige Halten des Elektrowerkzeugs kann das Risiko von Unfällen und Verletzungen reduzieren.

Service

• **Lassen sie das Elektrowerkzeug nur von qualifiziertem Fachpersonal und nur mit Original-Ersatzteilen reparieren.** Damit wird sichergestellt, dass die Sicherheit des Elektrowerkzeugs erhalten bleibt.

• **Befolgen Sie die Anweisungen zum Schmieren und Wechseln von Zubehörteilen.**

Sicherheitshinweise für die Verwendung des Elektrowerkzeugs

Vor Beginn der Arbeiten

• **Nutzen Sie das Elektrowerkzeug nur zum Schneiden von Materialien, die vom Hersteller empfohlen werden.**

• **Platzieren Sie das Elektrowerkzeug vor der Nutzung auf einem stabilen horizontalen Untergrund.**

• **Nutzen Sie Sägeblätter, deren maximal erlaubte Drehzahl höher als die der Elektrowerkzeugspindel ist.** Sägeblätter müssen entsprechend der Empfehlungen des Herstellers benutzt werden. Benutzen Sie keine Sägeblätter, die nicht den in dieser Betriebsanleitung enthaltenen technischen Anforderungen entsprechen.

• **Der Sägeblattspitze muß immer in die gleiche Richtung zeigen wie der Schutzabdeckungs Pfeil.**

• **Benutzen Sie nur scharfe und unbeschädigte Sägeblätter.** Gesprungene, verbeulte oder stumpfe Sägeblätter müssen ersetzt werden.

• **Nutzen Sie keine Sägeblätter mit Maßen (Außen- und Innenumfang) die nicht den Empfehlungen entsprechen.**

• **Benutzen Sie keine Sägeblätter aus Schnellarbeitsstahl.**

• **Benutzen Sie keine anderen Sägeblätter (Schleifmittel, Diamant, etc.) mit diesem Elektrowerkzeug.**

• **Achten Sie darauf, dass alle Vorrichtungen, die das versehentliche Berühren des Sägeblattes verhindern, anständig befestigt und in Ordnung sind und funktionieren.**

• **Arbeiten Sie niemals, wenn diese Schutzvorrichtungen nicht montiert sind.** Beschädigte Schutzvorrichtungen müssen sofort ausgetauscht werden.

• **Halten (binden, festklemmen) Sie die Schutzabdeckung während der Arbeit nie offen.**

• **Vermeiden Sie die Blockierung der Schutzabdeckung mit Sägemehl.** Bei einer Blockierung schalten Sie das Elektrowerkzeug aus, bringen Sie die Fehlfunktion in Ordnung und fahren Sie erst dann mit der Arbeit fort.

• **Verwenden Sie das Elektrowerkzeug nicht mit einem beschädigten Einsatz.**

• **Achten Sie vor Beginn der Arbeit darauf, dass das Sägeblatt bei keinem Winkel die Drehscheibe berührt.**

• **Entfernen Sie alle Nägel und andere Metallobjekte aus dem Werkstück, bevor Sie mit dem Schneiden anfangen.**

Beim Betrieb

• **Stellen Sie sich niemals auf das Elektrowerkzeug - wenn es umkippt oder wenn Sie versehentlich das Sägeblatt berühren könnten Sie sich ernsthaft verletzen.**



Halten Sie Ihre Hände immer im sicheren Abstand zum Sägeblatt. Gefährliche Bereiche sind mit einem besonderen Zeichen gekennzeichnet.

• **Achten Sie beim Arbeiten auf das Stromkabel (es sollte sich immer hinter dem Werkzeug befinden). Es sollte sich nicht um Ihre Arme oder Beine wickeln.**

• **Fangen Sie mit dem Schneiden niemals an, bevor das Sägeblatt seine volle Geschwindigkeit erreicht hat.**

• **Benutzen Sie beim Bearbeiten von kleinen Rohlingen Klemmvorrichtungen.** Wenn die Rohlinge zu klein sind um anständig befestigt zu werden - bearbeiten Sie sie nicht.

• **Bearbeiten Sie immer nur einen Rohling - nur so kann der Rohling anständig befestigt werden.**

• **Beim Bearbeiten von langen Rohlingen benutzen Sie die Klemmvorrichtung und achten Sie darauf, dass das lange Ende des Rohlings gestützt wird. Lassen Sie niemals eine dritte Person den Rohling halten.**

• **Entfernen Sie nach dem Sägen alle Reste von der Drehscheibenoberfläche - sie könnten das Sägeblatt blockieren, oder das rotierende Sägeblatt könnte die Reste mit einer hohen Geschwindigkeit auf den Benutzer schleudern.**

• **Halten Sie Ihre Hände niemals hinter das Sägeblatt (beim Halten von Rohlingen, Entfernen von Resten, etc.). In diesem Fall ist die Entfernung zwischen Sägeblatt und Ihren Händen zu klein - und es besteht ein erhöhtes Risiko für Verletzungen.**

• **Entfernen Sie niemals Sägemehl oder Reste des Rohlings während das Elektrowerkzeug noch läuft.**

- Es ist notwendig die anzuwendenden Regeln zu beachten, während Sie die Traversierung nutzen.
- Beim Schneiden von Nuten ist es notwendig das Sägeblatt im Auge zu behalten - es könnte im Material, das bearbeitet wird, steckenbleiben.
- Wenn sich das Sägeblatt während der Arbeit verklemmt oder von Resten blockiert wird schalten Sie das Elektrowerkzeug sofort aus und beseitigen Sie dann den Grund für den Ausfall des Sägeblatts.
- Verarbeiten Sie keine asbesthaltigen Materialien. Asbest gilt als krebserregend.
- Benutzen Sie das Elektrowerkzeug nicht für das Schneiden von Feuerholz.
- Vermeiden Sie es, das Elektrowerkzeug unter Last auszuschalten.
- Vermeiden Sie die Überhitzung Ihres Elektrowerkzeugs bei langer Benutzung.
- Wenn Ihr Elektrowerkzeug mit einem Kerbe-anzeigendem Laser ausgestattet ist achten Sie auf die notwendigen Sicherheitsvorkehrungen. Schauen Sie niemals direkt in den Strahl oder richten ihn auf andere Menschen oder Tiere - wenn der Laserstrahl die Augen trifft kann er die Sehkraft beschädigen.

Nach dem Gebrauch

- Das Elektrowerkzeug kann erst dann vom Arbeitsplatz entfernt werden, wenn das Sägeblatt ausgeschaltet wurde und komplett stillsteht.
- Versuchen Sie niemals die Trägheitsrotation des Sägeblatts durch die Spindelsperre oder durch Druck auf die seitliche Oberfläche des Sägeblatts zu verlängern. Wenn Sie die Spindelsperre zu diesem Zweck benutzen, wird das Elektrowerkzeug ausfallen und Ihre Garantie verfällt.
- Die Sägeblätter können während der Arbeit sehr heiß werden, berühren Sie sie nicht, bevor sie abgekühlt sind.

In der Gebrauchsanweisung verwendete Symbole

Die folgenden Symbole werden in der Gebrauchsanweisung verwendet, bitte ihre Bedeutung merken. Die korrekte Interpretation der Symbole ermöglicht die korrekte und sichere Nutzung des Elektrowerkzeuges.

Symbol	Bedeutung
	Seriennummernaufkleber: KGS ... - Modell; XX - Datum der Herstellung; XXXXXXX - Seriennummer.
	Alle Sicherheitsregelungen und Anweisungen lesen.
	Sicherheitsbrille tragen.
	Ohrenschutz tragen.

Symbol	Bedeutung
	Eine Staubschutzmaske tragen.
	Das Elektrowerkzeug vor der Installation bzw. Umstellung von der Stromversorgung abtrennen.
	Bewegungsrichtung.
	Umdrehungsrichtung.
	Geschlossen.
	Offen.
	Verboten.
	Doppelte Isolier- / Schutzklasse.
	Achtung. Wichtig.
	Ein Zeichen, das die Konformität des Produkts mit den wesentlichen Anforderungen der EU-Richtlinien und der harmonisierten EU-Standards zertifiziert.
	Gefahrenzone. Während der Operation die Hände aus der Gefahrenzone fernhalten.
	Nützliche Hinweise.
	Schutzhandschuhe tragen.
	Vertikale Position des Sägeblatts.
	Schräge Position des Sägeblatts.

Symbol**Bedeutung**

Während der Operation den angesammelten Staub entfernen.



Elektrowerkzeug nicht in den Hausmüll entsorgen.

Elektrowerkzeug - Bestimmungsgemäßer Gebrauch DWT

Die Gehrungskreissäge ist für das Schneiden von Einzelteilen aus Holz konzipiert. Es ist bestens für präzise Diagonalschnitte geeignet. Die Möglichkeit der Traversierung ermöglicht das Schneiden von breiten Einzelteilen aus Holz (z. B. Leisten, Parkett, etc.). Das Nutzen von speziellen Sägeblättern ermöglicht das Schneiden von Kunststoff- und Aluminiumrohlingen. Das Elektrowerkzeug ist nur für Rechtshänder konzipiert.

Elektrowerkzeug Einzelteile

- 1 Sperrhebel
- 2 Gehäuse Kippwinkelskala
- 3 Staubentfernungskoppler
- 4 Schutzabdeckung
- 5 Sägeblatt *
- 6 Sägeblatt Fixierschraube
- 7 Externer Flansch
- 8 Haltegriff
- 9 Spindelsperre
- 10 Verschiebbare Schutzabdeckung
- 11 Halteriegel
- 12 Erweiterungsklammer *
- 13 Basisplatte
- 14 Drehscheibe
- 15 Einsatz
- 16 Fixierungshebel
- 17 Drehscheibensperre
- 18 Anzeiger
- 19 Drehscheibe Schwenkwinkelanzeige
- 20 Klammer *
- 21 Lüftungsschlitze
- 22 Ein- / Ausschalter
- 23 Sperrhebel
- 24 Tragegriff
- 25 Sicherungsschraube *
- 26 Befestigungsbolzen
- 27 Flügelschraube *
- 28 Gehäusewinkelsperre (zum Tragen)
- 29 Führungsschiene
- 30 Staubbeutel *
- 31 Schraubenschlüssel *
- 32 Inbusschlüssel *
- 33 Kerbe-anzeigender Laser Ein- / Ausschalter *
- 34 Batterien *
- 35 Batteriefachabdeckung *
- 36 Kerbe-anzeigender Laser *

- 37 Befestigungsring
- 38 Schnitttiefe Einstellungsbolzen
- 39 Schnitttiefe Einstellungsbolzen Feststellmutter
- 40 Gehäuse Vertikalposition Einstellungsbolzen
- 41 Gehäuse Vertikalposition Einstellungsbolzen Feststellmutter
- 42 Gehäusewinkel Anzeige
- 43 Schraube
- 44 Gehäusewinkel Einstellungsbolzen
- 45 Gehäusewinkel Einstellungsbolzen Feststellmutter
- 46 Kerbe-anzeigender Laser Einstellschraube *
- 47 Justierschraube für die Nuttiefe
- 48 Feststellmutter für die Justierschraube der Nuttiefe
- 49 Platte
- 50 Einschraubmutter

* Zubehör

Abgebildetes oder beschriebenes Zubehör gehört teilweise nicht zum Lieferumfang.

Installation und Regelung der Elektrowerkzeugeile

Vor jeglichen Arbeiten am Elektrowerkzeug den Netzstecker ziehen.



Befestigungselemente nicht zu stark anziehen, um das Gewinde nicht zu beschädigen.



Montage / Demontage / Aufstellung eigener Elemente ist für alle Elektrowerkzeug-Modelle gleich, in diesem Fall sind in der Abbildung keine besonderen Modelle angezeigt.

Transport Position (siehe Abb. 1)

Das Elektrowerkzeug kann nur bei Positionierung für Transport (Das Gehäuse nach unten gezogen und fixiert) bewegt werden. Beim Transport darf das Elektrowerkzeug nur am Tragegriff **24** oder unter der Basisplatte **13** gehalten werden.

Vor Arbeitsbeginn positionieren Sie das Elektrowerkzeug für die Arbeit.

- Drücken Sie leicht den Griff **8**.
- Ziehen Sie die Sperre **28** vollständig aus. Drehen Sie Sperre **28** um 90°, egal in welche Richtung, und drücken Sie dann leicht um die Sperre in dieser Position zu fixieren (siehe Abb. 1).
- Heben Sie das Gehäuse sanft an.
- Um das Elektrowerkzeug für den Transport zu positionieren führen Sie die angegebenen Schritte in umgekehrter Reihenfolge aus.

Staubbeutelmontage / Demontage (siehe Abb. 2)

Befestigen Sie den Staubbeutel **30** an der Staubentfernungsverbindung **3** (siehe Abb. 2). Leeren und säubern Sie den Staubbeutel **30** wenn nötig.

Erweiterungsklammer Montage / Demontage (siehe Abb. 3)

Wenn Sie lange Rohlinge schneiden wollen, sollten Sie die Erweiterungsklammern **12** montieren, entsprechend einstellen (abhängig von der Länge des

Rohlings) und sie mit den Flügelschrauben 27 fixieren (siehe Abb. 3).

Zwinge Montage / Demontage (siehe Abb. 4)

Um die Rohlinge anständig zu fixieren montieren Sie die Zwinge 20 mit Hilfe der Flügelschraube 27 (siehe Abb. 4). Passen Sie die Zwinge 20 entsprechend der Länge und Stärke des Rohlings an.

Drehscheibensperre Montage / Demontage (siehe Abb. 5)

Die Sperre 17 ist zum Einstellen und Fixieren des Rotationswinkels der Platte 14. Montieren / demontieren Sie die Sperre 17 wie in Abbildung 5 veranschaulicht.

Einlegen / Austausch der Batterien für den kerbenzeigenden Laser (siehe Abb. 6-7)

- Entfernen Sie die Abdeckung 35 (siehe Abb. 6-7).
- Legen Sie die Batterien 34 ein / tauschen Sie sie aus (Typ AA). **Achtung: Achten Sie beim Einlegen der Batterien 34 auf die richtige Polung.**
- Setzen Sie die Abdeckung 35 wieder ein.

Auswechseln des Sägeblatts (siehe Abb. 8-9, 19)



Nach längerer Arbeitszeit kann das Sägeblatt sehr heiß werden, nutzen Sie zum Entfernen Handschuhe. Dies verringert außerdem das Risiko für Verletzungen durch die scharfen Kanten.

- Heben Sie das Gehäuse so hoch wie möglich.
- Drücken Sie den Sperrhebel 23 wie in Bild 19 gezeigt mit einer Hand herunter und schieben sie die Schutzabdeckung 10 in die entsprechende Position, in der die Kerbe dem Bolzen 6 gegenüber liegt - das ermöglicht ein einfaches Abschrauben des Bolzens 6 (siehe Abb. 8-9).
- Drücken Sie die Spindelsperre 9 nach unten und drehen Sie das Sägeblatt 5 manuell um es zu fixieren. Schrauben Sie Bolzen 6 mit der Hilfe des Schraubenschlüssels 31 ab, während Sie die Spindelsperre 9 nach unten drücken (für KGS16-210 P). Für KGS18-255 P, benutzen Sie Inbusschlüssel 32. **Achtung: Bolzen 6 hat ein linksseitiges Gewinde.**
- Schieben Sie die Schutzabdeckung 10 so hoch wie möglich.
- Nehmen Sie den externen Flansch 7, Sägeblatt 5, Montagering 37 ab.
- Säubern Sie die Befestigungselemente mit einer weichen Bürste und legen Sie den Befestigungsring 37, Sägeblatt 5 und den externen Flansch 7 auf die Spindel. Bitte achten Sie auf die Montier-Reihenfolge und legen Sie die Teile nicht schief auf die Spindel.
- Schieben Sie die Schutzabdeckung 10 auf die entsprechende Position, in der die Kerbe dem Bolzen 6 gegenüber liegt und ziehen Sie den Bolzen 6 mit dem Schraubenschlüssel 31 fest, während Sie die Spindelsperre 9 gedrückt halten (für KGS16-210 P). Für KGS18-255 P, benutzen Sie den Inbusschlüssel 32. Lassen Sie die Spindelsperre 9 los.
- Achten Sie darauf, dass das Sägeblatt 5 keine Elemente des Elektrowerkzeugs berührt und frei rotieren kann.
- Bewegen Sie die verschiebbare Schutzabdeckung 10 auf ihre ursprüngliche Position.

Anpassen der Schnitttiefe (siehe Abb. 10-11)

Passen Sie mit Hilfe des Bolzens 38 und der Feststellmutter 39 die Schnitttiefe so an, dass das Sägeblatt 5 bei niedrigster Position höchstens 5 mm in den Schlitz des Einsatzes 15 ragt.

- Lösen Sie die Feststellmutter 39.
- Passen Sie die Schnitttiefe an indem Sie den Bolzen 38 rein- oder rausdrehen.
- Ziehen Sie die Feststellmutter 39 an.

Vertikale Anpassung des Gehäuses und Anpassung des 45° Winkels (siehe Abb. 12-15)

- Positionieren Sie das Gehäuse für Transport.
- Lösen Sie den Sperrhebel 1 und stellen Sie den Gehäusewinkel (90° oder 45°) ein. Schließen Sie den Sperrhebel 1.
- Platzieren Sie die Seiten eines Geodreiecks bei 90° oder 45° (abhängig vom anzupassenden Winkel) auf die Oberflächen des Sägeblattes 5 und der Drehplatte 14. Wenn die Seiten des Geodreiecks dicht an den Oberflächen des Sägeblattes 5 und der Platte 14 anliegen, ist eine Anpassung nicht nötig, sonst müssen Sie eine Anpassung durchführen.



Benutzen Sie den Bolzen 40 und die Feststellmutter 41 für die vertikale Anpassung des Gehäuses (siehe Abb. 12, 14).

[KGS16-210 P]



Der Bolzen 44 wird dafür benutzt den 45° Winkel des Gehäuses einzustellen (siehe Abb. 13). **Bitte beachten Sie: Bolzen 44 ist gefedert und hat keine Feststellmutter, er sollte also in die entsprechende Richtung gedreht werden, während Sie den Neigungswinkel des Gehäuses einstellen - seine Position wird automatisch fixiert.**

[KGS18-255 P]



Benutzen Sie den Bolzen 44 und die Feststellmutter 45 für die Anpassung des Gehäusewinkels von 45° (siehe Abb. 15).

- Lösen Sie den Sperrhebel 1.
- Lösen Sie die Feststellmutter.
- Drehen Sie den Anpassungsbolzen rein oder raus bis die Seiten des Geodreiecks bei 90° oder 45° (abhängig vom anzupassenden Winkel) dicht an den Oberflächen des Sägeblattes 5 und der Platte 14 anliegen.
- Ziehen Sie die Flügelmutter an.
- Lösen Sie die Schraube 43 und platzieren Sie den Anzeiger 42 auf die 0° (auf Skala 2) oder die 45° Position (abhängig vom anzupassenden Winkel), und ziehen Sie dann die Schraube 43 an.

Anpassung des Halteriegels (siehe Abb. 16)

- Stellen Sie den 0° horizontalen Schnittwinkel ein (die Vorgehensweise wird unten beschrieben).
- Positionieren Sie das Gehäuse für Transport.
- Platzieren Sie die Seiten eines Geodreiecks bei 90° auf die Oberflächen des Sägeblattes 5 und des Halteriegels 11. Wenn die Seiten des Geodreiecks dicht an den Oberflächen des Sägeblattes 5 und des Halterie-

gels **11** anliegen ist eine Anpassung nicht nötig, sonst müssen Sie eine Anpassung durchführen.

- Lösen Sie den Haltebolzen **26** mit dem Inbuschlüssel **32** und lassen Sie den 90° Winkel gegen die Oberfläche des Sägeblatts **5** und die Oberfläche des Halteriegels **11** anliegen, indem Sie den Halteriegel **11** bewegen.

- Ziehen Sie den Befestigungsbolzen **26** an.

Anpassung des kerben-anzeigenden Lasers (siehe Abb. 17-18)

Stellen Sie vor Arbeitsbeginn sicher, dass der kerben-anzeigende Laser anständig angepasst ist.

- Machen Sie im Rohling eine Kerbe, aber schneiden Sie sie nicht (Die Vorgehensweise wird unten beschrieben).

- Schalten sie den kerben-anzeigenden Laser an (mit dem Ein- / Ausschalter **33**) - der Laserstrahl sollte genau auf die Kerbe zeigen, sonst müssen Sie den Laser anpassen.

- Lösen Sie die Schrauben **46**.
- Bewegen Sie das Gehäuse des kerben-anzeigenden Lasers **36** nach links und rechts bis der Laserstrahl genau auf die Kerbe zeigt.
- Ziehen Sie die Schrauben **46** an.

Erste Inbetriebnahme des Elektrowerkzeuges

Nutzen Sie immer die korrekte Betriebsspannung: Die Stromversorgung muss den Informationen, die auf dem Identifikationsschild des Elektrowerkzeuges angegeben sind, entsprechen.

Ein- / Ausschalten des Elektrowerkzeuges

Einschalten:

Drücken Sie den Sperrhebel **23** mit Ihrer rechten Hand nach links (siehe Abb. 19) - so können Sie den Ein- / Ausschalter **22** leicht drücken und das Gehäuse des Elektrowerkzeuges nach unten ziehen. Drücken Sie den Ein- / Ausschalter **22**.

Ausschalten:

Ein- / Ausschalter **22** loslassen.

Staubabsaugung während des Betriebs



Die Staubabsaugung verhindert eine Staubanreicherung in der Luft und am Arbeitsplatz.

Benutzen Sie beim Arbeiten mit dem Elektrowerkzeug immer den Staubbeutel **30** oder einen Staubsauger, der arbeitsbedingten Staub aufnehmen kann. Ein spezieller Adapter wird dazu benutzt den Staubsauger mit der Kupplung **3** zu verbinden.

Tipps zum Arbeiten mit Elektrowerkzeugen

Anpassen des horizontalen Schnittwinkels (siehe Abb. 20)

- Lösen Sie die Sperre **17** und drücken Sie den Fixierhebel **16** (siehe Abb. 20).

- Halten Sie den Hebel **16** gedrückt und stellen Sie den Schnittwinkel ein indem Sie die Platte **14** bei der Sperre **17** drehen. Der Anzeiger **18** zeigt den eingestellten Schnittwinkel auf der Skala **19** an.

- Lassen Sie den Fixierhebel **16** los und schließen Sie die Sperre **17**.

Sie können die häufigsten Winkel voreinstellen (45° , 22.5° , 0° , etc.).

- Lösen Sie die Sperre **17** und drücken Sie den Fixierhebel **16**.

- Halten Sie den Hebel **16** gedrückt und stellen Sie den Schnittwinkel ein indem Sie die Platte **14** bei der Sperre **17** drehen. Sobald der Anzeiger **18** einen der häufigen Winkel (45° , 22.5° , 0° , etc.) auf der Skala **19** anzeigt - lassen Sie den Fixierhebel **16** los und der gewählte Winkel wird anständig festgesetzt, in diesem Fall müssen Sie die Sperre **17** nicht mehr schließen.

Anpassen des vertikalen Schnittwinkels (siehe Abb. 21)

- Lösen Sie den Sperrhebel **1**.
- Stellen Sie den Schnittwinkel ein indem Sie das Gehäuse des Elektrowerkzeuges neigen. Der Anzeiger **42** zeigt den eingestellten Schnittwinkel auf der Skala **2**.
- Schließen Sie den Sperrhebel **1**.

Schneiden ohne Traversierung (siehe Abb. 22)

- Stellen Sie das Elektrowerkzeug auf den Werkstisch und fixieren Sie es am besten mit Bolzen und Zwingen.
- Lösen Sie Schraube **25** und schieben Sie das Gehäuse des Elektrowerkzeuges bis zum Halteriegel **11**, und ziehen Sie dann Schraube **25** fest.

- Stellen Sie die Länge der Erweiterungsklammern **12** entsprechend der Länge des Rohlings ein.

- Stellen Sie die benötigten Schnittwinkel wie oben beschrieben ein. **Achtung: Wenn Sie sowohl mit der Gehäuseneigung als auch mit der Gehäusedrehung gleichzeitig schneiden wollen stellen Sie erst den Neigungswinkel und dann den Drehwinkel ein.**

- Schalten Sie den anzeigenden Laser ein, wenn Ihr Elektrowerkzeug mit einem kerbenanzeigenden Laser ausgestattet ist.

- Positionieren Sie den Rohling mit Hilfe der Zwingen **20**.

- Schalten Sie das Elektrowerkzeug ein und warten Sie, bis das Sägeblatt **5** die volle Drehzahl erreicht hat.

- Ziehen Sie das Gehäuse ruhig nach unten und machen Sie den Schnitt. Kreuzen Sie während des Schneidens nicht Ihre Hände und halten Sie sie in einer sicheren Entfernung vom Sägeblatt **5** (siehe Abb. 22).

- Schalten Sie das Elektrowerkzeug aus und warten Sie bis das Sägeblatt **5** vollständig zum Stillstand gekommen ist.

- Heben Sie das Gehäuse des Elektrowerkzeuges ruhig an.

Schneiden mit Traversierung (siehe Abb. 22-23)

- Stellen Sie das Elektrowerkzeug auf den Werkstisch und fixieren Sie es am besten mit Bolzen und Zwingen.
- Lösen Sie Schraube **25** und schieben Sie das Gehäuse des Elektrowerkzeuges bis zum Halteriegel **11**

bis das Sägeblatt 5 seine Position vor dem zu bearbeitenden Einzelteil erreicht (siehe Abb. 23).

- Stellen Sie die Länge der Erweiterungsklammern 12 entsprechend der Länge des Rohlings ein.
- Stellen Sie die benötigten Schnittwinkel wie oben beschrieben ein. **Achtung: Wenn Sie sowohl mit der Gehäuseneigung als auch mit der Gehäusedrehung gleichzeitig schneiden wollen stellen Sie erst den Neigungswinkel und dann den Drehwinkel ein.**
- Schalten Sie den anzeigenden Laser ein, wenn Ihr Elektrowerkzeug mit einem kerbenanzeigenden Laser ausgestattet ist.
- Positionieren Sie den Rohling mit Hilfe der Zwinge 20.
- Schalten Sie das Elektrowerkzeug ein und warten Sie, bis das Sägeblatt 5 die volle Drehzahl erreicht hat.
- Um einen Schnitt auszuführen senken Sie das Gehäuse und bewegen Sie es in Richtung des Halteriegels 11. Kreuzen Sie nicht Ihre Hände und halten Sie sie in sicherer Entfernung zum Sägeblatt 5 während Sie schneiden (siehe Abb. 22).
- Schalten Sie das Elektrowerkzeug aus und warten Sie bis das Sägeblatt 5 vollständig zum Stillstand gekommen ist.
- Heben Sie das Gehäuse des Elektrowerkzeugs ruhig an.

Schneiden von Nuten (siehe Abb. 24-25)

- Rotieren Sie die Platte 49 wie in den Bildern 24-25 gezeigt.
- Lösen Sie die Feststellmutter 48.
- Stellen Sie die benötigte Schnitttiefe mit dem Bolzen 47 ein.
- Ziehen Sie Feststellmutter 48 fest.
- Schneiden Sie die Nut, beachten Sie dabei die beschriebenen Regeln.
- Bringen Sie die Platte 49 wieder auf ihre ursprüngliche Position, wenn Sie mit der Arbeit fertig sind.

Elektrowerkzeug - Wartung und vorbeugende Maßnahmen

Vor jeglichen Arbeiten am Elektrowerkzeug den Netzstecker ziehen.

Austausch des Einsatzes (siehe Abb. 26-27)

- Ersetzen Sie den abgenutzten oder beschädigten Einsatz 15 wenn nötig.
- Lösen Sie die Schrauben 50 (siehe Abb. 26-27).
- Ersetzen Sie den abgenutzten Einsatz 15.
- Ziehen Sie die Schrauben 50 an.

Reinigung des Elektrowerkzeuges

Die regelmäßige Reinigung Ihres Elektrowerkzeugs ist eine unerlässliche Voraussetzung für lange Lebensdauer. Reinigen Sie das Elektrowerkzeug, indem Sie Druckluft durch die Luftschlitze 21 blasen.

After-Sales Service und Anwendungsdienstleister-Service

Unser After-Sales-Service beantwortet Ihre Fragen zur Instandhaltung und Reparatur Ihres Produkts sowie zu Ersatzteilen. Informationen über unsere Servicestellen, Teile-Diagramme und Informationen finden Sie außerdem unter: www.dwt-pt.com.

Transport des Elektrowerkzeuges

- Während des Transports darf kategorische kein mechanischer Druck auf die Verpackung ausgeübt werden.
- Beim Abladen / Aufladen ist es unzulässig, irgendeine Technologie zu verwenden, die auf dem Grundsatz der befestigenden Verpackung beruht.

Umweltschutz



Rohstoffrückgewinnung statt Müllentsorgung.

Elektrowerkzeug, Zubehör und Verpackung zur umweltfreundlichen Entsorgung trennen. Zum sortenreinen Recycling sind Kunststoffteile gekennzeichnet. Diese Anleitung ist aus chlorfrei gefertigtem Recycling-Papier hergestellt.

Änderungen vorbehalten.

Deutsch

Power tool specifications

Slide mitre saw		KGS16-210 P	KGS18-255 P
Power tool code	[127 V ~50/60 Hz] [230 V ~50/60 Hz]	742463 743620	742470 743637
Rated power	[W]	1600	1800
Power output	[W]	928	1045
Amperage at voltage	127 V [A] 230 V [A]	15 7	15 8
No-load speed	[min ⁻¹]	4800	4800
Min. / max. Ø of saw blade	[mm]	205 / 210	250 / 255
Min. / max. bore Ø of saw blade	[mm]	16 / 30	16 / 30
Max. thickness of saw blade	[mm]	2,8	3
Max. cutting depth 0° / 90°	[mm] [inches]	65x305 2-9/16"x12-1/64"	75x430 2-61/64"x16-59/64"
Max. cutting depth 45° / 90°	[mm] [inches]	65x210 2-9/16"x8-1/4"	75x305 2-61/64"x12-1/64"
Max. cutting depth 0° / 45°	[mm] [inches]	35x305 1-3/8"x12-1/64"	40x430 1-37/64"x16-59/64"
Max. cutting depth 45° / 45°	[mm] [inches]	35x210 1-3/8"x8-1/4"	40x305 1-37/64"x12-1/64"
Weight	[kg] [lb]	20 44.09	23 50.71
Safety class		□ / II	□ / II
Sound pressure	[dB(A)]	86,3	86
Acoustic power	[dB(A)]	99,3	99
Weighted vibration	[m/s ²]	2,13	1,29

Noise information

Merit Link International AG
Stabio, Switzerland, 20.12.2018



Always wear ear protection if the sound pressure exceed 85 dB(A).

General safety rules



WARNING - To reduce the risk of injury, user must read instruction manual!



Declaration of conformity

We declare under our sole responsibility that the product described under "Power tool specifications" is in conformity with all relevant provisions of the directives 2006/42/EC including their amendments and complies with the following standards: EN 61029-1, EN 61029-2-9.



WARNING! Read all safety warnings and all instructions. Failure to follow the warnings and instructions may result in electric shock, fire and / or serious injury.

Save all warnings and instructions for future reference.

Certification manager

Wu Cunzhen

Wu Cunzhen

The term "power tool" in the warnings refers to your mains-operated (corded) power tool or battery-operated (cordless) power tool.

Work area safety

- **Keep work area clean and well lit.** Cluttered or dark areas invite accidents.
- **Do not operate power tools in explosive atmospheres, such as in the presence of flammable liquids, gases or dust.** Power tools create sparks which may ignite the dust or fumes.
- **Keep children and bystanders away while operating a power tool.** Distractions can cause you to lose control.

Electrical safety

- **Power tool plugs must match the outlet. Never modify the plug in any way. Do not use any adapter plugs with earthed (grounded) power tools.** Unmodified plugs and matching outlets will reduce risk of electric shock.
- **Avoid body contact with earthed or grounded surfaces, such as pipes, radiators, ranges and refrigerators.** There is an increased risk of electric shock if your body is earthed or grounded.
- **Do not expose power tools to rain or wet conditions.** Water entering a power tool will increase the risk of electric shock.
- **Do not abuse the cord. Never use the cord for carrying, pulling or unplugging the power tool. Keep cord away from heat, oil, sharp edges or moving parts.** Damaged or entangled cords increase the risk of electric shock.
- **When operating a power tool outdoors, use an extension cord suitable for outdoor use.** Use of a cord suitable for outdoor use reduces the risk of electric shock.
- **If operating a power tool in a damp location is unavoidable, use a residual current device (RCD) protected supply.** Use of an RCD reduces the risk of electric shock. NOTE! The term "residual current device (RCD)" may be replaced by the term "ground fault circuit interrupter (GFCI)" or "earth leakage circuit breaker (ELCB)".
- **Warning!** Never touch the exposed metal surfaces on gearbox, shield, and so on because touching metal surfaces will be interfered with the electromagnetic wave, thus causing potential injury or accidents.

Personal safety

- **Stay alert, watch what you are doing and use common sense when operating a power tool. Do not use a power tool while you are tired or under the influence of drugs, alcohol or medication.** A moment of inattention while operating power tools may result in serious personal injury.
- **Use personal protective equipment. Always wear eye protection.** Protective equipment such as dust mask, non-skid safety shoes, hard hat, or hearing protection used for appropriate conditions will reduce personal injuries.
- **Prevent unintentional starting. Ensure the switch is in the off-position before connecting to power source and / or battery pack, picking up or carrying the tool.** Carrying power tools with your finger on the switch or energising power tools that have the switch on invites accidents.
- **Remove any adjusting key or wrench before turning the power tool on.** A wrench or a key left attached to a rotating part of the power tool may result in personal injury.

- **Do not overreach. Keep proper footing and balance at all times.** This enables better control of the power tool in unexpected situations.
- **Dress properly. Do not wear loose clothing or jewellery. Keep your hair, clothing and gloves away from moving parts.** Loose clothes, jewellery or long hair can be caught in moving parts.
- **If devices are provided for the connection of dust extraction and collection facilities, ensure these are connected and properly used.** Use of dust collection can reduce dust-related hazards.
- **Do not let familiarity gained from frequent use of tools allow you to become complacent and ignore tool safety principles.** A careless action can cause severe injury within a fraction of a second.
- **Warning!** Power tools can produce an electromagnetic field during operation. This field may under some circumstances interfere with active or passive medical implants. To reduce the risk of serious or fatal injury, we recommend persons with medical implants to consult their physician and the medical implant manufacturer before operating this power tool.

Power tool use and care

- The persons with lowered psychophysical or mental aptitudes as well as children can not operate the power tool, if they are not supervised or instructed about use of the power tool by a person responsible for their safety.
- **Do not force the power tool. Use the correct power tool for your application.** The correct power tool will do the job better and safer at the rate for which it was designed.
- **Do not use the power tool if the switch does not turn it on and off.** Any power tool that cannot be controlled with the switch is dangerous and must be repaired.
- **Disconnect the plug from the power source and / or the battery pack from the power tool before making any adjustments, changing accessories, or storing power tools.** Such preventive safety measures reduce the risk of starting the power tool accidentally.
- **Store idle power tools out of the reach of children and do not allow persons unfamiliar with the power tool or these instructions to operate the power tool.** Power tools are dangerous in the hands of untrained users.
- **Maintain power tools. Check for misalignment or binding of moving parts, breakage of parts and any other condition that may affect the power tool's operation. If damaged, have the power tool repaired before use.** Many accidents are caused by poorly maintained power tools.
- **Keep cutting tools sharp and clean.** Properly maintained cutting tools with sharp cutting edges are less likely to bind and are easier to control.
- **Use the power tool, accessories and tool bits etc. in accordance with these instructions, taking into account the working conditions and the work to be performed.** Use of the power tool for operations different from those intended could result in a hazardous situation.
- **Keep handles and grasping surfaces dry, clean and free from oil and grease.** Slippery handles and grasping surfaces do not allow for safe handling and control of the tool in unexpected situations.
- Note that when you operate a power tool, please hold the auxiliary handle correctly, which is helpful

when controlling the power tool. Therefore, proper holding can reduce the risk of accidents or injuries.

Service

- **Have your power tool serviced by a qualified repair person using only identical replacement parts.** This will ensure that the safety of the power tool is maintained.
- Follow instruction for lubricating and changing accessories.

Safety guidelines during power tool operation

Before commencing operation

- Use the power tool only for cutting material recommended by the manufacturer.
- Before use, place the power tool on a steady horizontal base.
- Use saw blades with maximum allowable rotation speed higher than that of the power tool spindle. Saw blades must be used in accordance with manufacturers' recommendations. Do not use saw blades which fail to meet the technical requirements contained in this manual.
- The saw blade arrow must always point in the same direction as the guard cover arrow.
- Use sharp and undamaged saw blades only. Cracked, dented or dull saw blades have to be replaced.
- Do not use saw blades with dimensions (outside and mounting diameter) different from recommended.
- Do not use saw blades made of high-speed steel.
- Never use other types of cutting blades (abrasive, diamond, etc.) for this power tool.
- Ensure that all devices preventing accidental touching of the saw blade are properly mounted, functional and in perfect order.
- Never work with protection devices dismantled. Damaged protection devices must be replaced immediately.
- During operation never fix (bind, wedge, etc.) the sliding guard cover open.
- Avoid blocking of the sliding guard cover or its clogging with sawdust. If this is the case switch off the power tool, fix the malfunction and only then continue operation.
- Do not use the power tool with a damaged insert.
- Before you start work, ensure that the saw blade does not touch the turntable at any tilt angle.
- Remove all nails or any other metal objects from blanks before cutting.

During operation

- Never stand on the power tool - if it turns over or if you accidentally touch the saw blade, you can be seriously injured.



Keep your hands at a safe distance from the saw blade. Dangerous areas are marked with a special sign.

- During operation watch the position of a power cable (it should always be positioned behind the tool). Do not allow it to whip around your legs or arms.
- Never start cutting until the saw blade reaches its full speed.
- When processing small blanks, use clamping devices. If the blanks are too small to be fixed properly - do not process them.

- Always process only one blank - this is the only way to fix it properly.
- While processing long blanks use the clamping devices and be sure to provide a support under the long end of the blank. Never make a third person hold the working blank.
- After cutting remove all blank waste-ends from the turntable surface - they may block up the saw blade, or the rotating saw blade may throw them at a high speed at the user.
- Never keep your hands behind the saw blade (when holding blanks, removing waste ends, etc.). In this case the distance between the saw blade and your hands is too small - and there is an increased risk of serious injury.
- Never remove sawdust or blank waste-ends while the power tool motor is running.
- It is necessary to observe the applicable rules while cutting with traversing.
- While cutting grooves, it is necessary to keep an eye on the saw blade - it can get stuck in the material being machined.
- If during operation the saw blade gets stuck in the blank or is blocked by the waste-ends, immediately switch off the power tool and only then eliminate the cause of the saw blade failure.
- Never treat workpieces containing asbestos.
- Do not use the power tool to cut firewood.
- Avoid stopping the power tool motor when under load.
- Avoid overheating your power tool, when using it for a long time.
- If your power tool is equipped with a kerf indicating laser, observe the necessary safety measures. Never look at the beam or point it at other people or animals - if the laser beam strikes the eyes, it can damage the eyesight.

After finishing operation

- The power tool can be removed from the workplace only after the saw blade has been switched off and stopped completely.
- Never try to slow down the inertial rotation of the saw blade with the spindle lock or by applying effort to the saw blade lateral surface. If you use the spindle lock for this purpose, the power tool will fail and your warranty will be cancelled.
- The saw blades can get very hot during operation - do not touch them until they have cooled down.

Symbols used in the manual

Following symbols are used in the operation manual, please remember their meanings. Correct interpretation of the symbols will allow correct and safe use of the power tool.















Symbol





Meaning



Serial number sticker:

KGS ... - model;
XX - date of manufacture;
XXXXXXX - serial number.

Symbol	Meaning
	Read all safety regulations and instructions.
	Wear safety goggles.
	Wear ear protectors.
	Wear a dust mask.
	Disconnect the power tool from the mains before installation or adjustment.
	Movement direction.
	Rotation direction.
	Locked.
	Unlocked.
	Prohibited.
	Double insulation / protection class.
	Attention. Important.
	A sign certifying that the product complies with essential requirements of the EU directives and harmonized EU standards.
	Danger zone. During operation, keep hands out of the danger zone.
	Useful information.

Symbol	Meaning
	Wear protective gloves.
	Vertical position of the saw blade.
	Inclined position of the saw blade.
	During operation, remove the accumulated dust.
	Do not dispose of the power tool in a domestic waste container.

DWT power tool designation

The slide mitre saw is designed for cutting wooden piece-parts. It is best suited for accurate angle cutting. The possibility of traversing allows for cutting wide piece-parts (i.e. end panels, parquet blocks, etc.). Using special saw blades enables you to cut plastic and aluminum blanks. The power tool is designed for right-hand users only.

Power tool components

- 1 Lock lever
- 2 Body tilt angle scale
- 3 Dust removing coupler
- 4 Guard cover
- 5 Saw blade *
- 6 Saw blade fixing bolt
- 7 External flange
- 8 Handle
- 9 Spindle lock
- 10 Sliding guard cover
- 11 Retaining bar
- 12 Extension bracket *
- 13 Base plate
- 14 Turntable
- 15 Insert
- 16 Fixing lever
- 17 Turntable lock
- 18 Indicator
- 19 Turntable swivel angle scale
- 20 Cramp *
- 21 Ventilation slots
- 22 On / off switch
- 23 Blocking lever
- 24 Carrying handle

- 25 Retention screw *
- 26 Retainer bolt
- 27 Butterfly screw *
- 28 Body angle lock (for carrying)
- 29 Guideway
- 30 Dust bag *
- 31 Wrench *
- 32 Allen key *
- 33 Kerf indicating laser on / off switch *
- 34 Batteries *
- 35 Battery compartment cover *
- 36 Kerf indicating laser *
- 37 Mounting ring
- 38 Cutting depth adjustment bolt
- 39 Cutting depth adjustment bolt lock-nut
- 40 Body vertical position adjustment bolt
- 41 Body vertical position adjustment bolt lock-nut
- 42 Body tilt angle indicator
- 43 Screw
- 44 Body tilt angle adjustment bolt
- 45 Body tilt angle adjustment bolt lock-nut
- 46 Kerf indicating laser adjustment screw *
- 47 Groove cutting depth adjustment bolt
- 48 Groove cutting depth adjustment bolt lock nut
- 49 Plate
- 50 Insert screw

* Optional extra

Not all of the accessories illustrated or described are included as standard delivery.

Installation and regulation of power tool elements

Before carrying out any works on the power tool it must be disconnected from the mains.



Do not draw up the fastening elements too tight to avoid damaging the thread.



Mounting / dismantling / setting-up of some elements is the same for all power tool models, in this case specific models are not indicated in the illustration.

Carriage position (see fig. 1)

The power tool can be moved only when positioned for carriage (the body pulled down and fixed). When moved, the power tool has to be held only by carrying handle 24, or underneath baseplate 13.

Before starting any work, position the power tool for operation.

- Slightly press handle 8.
- Pull lock 28 all the way out. Turn lock 28 90° in any direction and slightly press to fix in this position (see fig. 1).
- Lift the body up smoothly.
- To position the power tool for carriage, do the indicated operations in a reverse order.

Dust bag mounting / dismantling (see fig. 2)

Before operation put dust bag 30 on dust removing coupler 3 (see fig. 2). Dump and clean dust bag 30 in due time.

Extension bracket mounting / dismantling (see fig. 3)

If you are planning to cut long blanks, you should mount extension brackets 12, adjust them properly (depending on the blank length) and fix them using butterfly screws 27 (see fig. 3).

Cramp mounting / dismantling (see fig. 4)

In order to fix the blanks properly, mount cramp 20 and fix it using butterfly screw 27 (see fig. 4). Adjust cramp 20 depending on the length and thickness of the blank.

Turntable lock mounting / dismantling (see fig. 5)

Lock 17 is intended for setting and fixing the rotation angle of table 14. Mount / dismount lock 17 as illustrated in figure 5.

Installation / replacement of the batteries for the kerf indicating laser (see fig. 6-7)

- Take off cover 35 (see fig. 6-7).
- Install / replace batteries 34 (AA type). **Caution: during installation of batteries 34, observe correct polarity.**
- Place cover 35 back.

Replacement of the saw blade (see fig. 8-9, 19)



After prolonged operation, the saw blade can become very hot, remove it using gloves. This will also reduce the risk of injury by the cutting edge.

- Lift the body to the uppermost position.
- Press down blocking lever 23 as shown in picture 19 with one hand, and move sliding guard cover 10 into the proper position, so that its notch is opposite bolt 6 - this should allow bolt 6 to be unscrewed easily (see pic. 8-9).
- Press down spindle lock 9 and rotate saw blade 5 manually in order to lock it in a fixed position. While pressing down spindle lock 9, unscrew bolt 6 with the help of wrench 31 (for KGS16-210 P). For KGS18-255 P, use Allen key 32. **Attention: bolt 6 has a left-hand thread.**
- Move sliding guard cover 10 to the uppermost position.
- Take off external flange 7, saw blade 5, mounting ring 37.
- Clean the fixture elements with a soft brush and put mounting ring 37, saw blade 5, and external flange 7 onto the spindle. Please observe the mounting sequence and avoid skewing the parts.
- Move sliding guard cover 10 to the proper position, so that its notch would be opposite the bolt 6 and, pressing down spindle lock 9, tighten bolt 6 with wrench 31 (for KGS16-210 P). For KGS18-255 P, use Allen key 32. Release spindle lock 9.
- Ensure that saw blade 5 does not touch any power tool elements and can rotate freely.
- Move sliding guard cover 10 to its original position.

Adjustment of the cutting depth (see fig. 10-11)

Using bolt 38 and lock-nut 39 adjust the cutting depth so that saw blade 5 goes into the slit of insert 15 by max. 5 mm in its lowest position.

- Loosen lock-nut **39**.
- Adjust the cutting depth by turning bolt **38** in or out.
- Tighten lock-nut **39**.

Vertical alignment of the body and adjustment of the 45° tilt (see fig. 12-15)

- Position the body for carriage.
- Loosen lock lever **1** and set the body tilt angle (90° or 45°). Tighten lock lever **1**.
- Place the sides of an alignment setsquare 90° or 45° (depending on the angle to align) to the surface of saw blade **5** and turntable **14**. If the setsquare sides join the surfaces of saw blade **5** and table **14** tightly, then alignment is not needed, otherwise you have to do it.



Use bolt **40** and lock-nut **41** for vertical alignment of the body (see fig. 12, 14).

[KGS16-210 P]



Bolt **44** is used for adjusting the casing slope 45° angle (see pic. 13). **Please note: bolt 44 is spring-mounted and has no lock nut, therefore it should be rotated in the corresponding direction while adjusting the casing slope angle - its position will be fixed automatically.**

[KGS18-255 P]



Use bolt **44** and lock-nut **45** for adjustment of the body tilt angle 45° (see fig. 15).

- Loosen lock lever **1**.
- Loosen the lock-nut.
- Turning the adjustment bolt in or out, make the sides of the 90° or 45° setsquare (depending on the angle to adjust) join the surfaces of saw blade **5** and table **14** tightly.
- Tighten the lock-nut.
- Loosen screw **43** and place indicator **42** to the 0° (on scale **2**) or 45° position (depending on the angle to adjust), then tighten screw **43**.

Retaining bar alignment (see fig. 16)

- Set the 0° horizontal cutting angle (the procedure is described below).
- Position the body for carriage.
- Place the sides of an alignment setsquare 90° to the surface of saw blade **5** and retaining bar **11**. If the setsquare sides join the surfaces of saw blade **5** and retaining bar **11** tightly, then alignment is not needed, otherwise you have to do it.
- Loosen retainer bolt **26** with Allen key **32** and make the side square elbow 90° bear against saw blade surface **5** and retaining bar **11** surface by moving retaining bar **11**.
- Tighten retainer bolts **26**.

Kerf indicating laser alignment (see fig. 17-18)

Before starting any work, ensure that the kerf indicating laser is properly aligned.

- Make a kerf in the blank, but do not cut it (the procedure is described below).

- Turn on the kerf indicating laser (using on / off switch **33**) - the laser beam should accurately point at the kerf, otherwise - align the laser.
- Loosen screws **46**.
- Move the body of kerf indicating laser **36** to the right and left until the laser beam points accurately at the kerf.
- Tighten screws **46**.

Initial operating of the power tool

Always use the correct supply voltage: the power supply voltage must match the information quoted on the power tool identification plate.

Switching the power tool on / off

Switching on:

Press blocking lever **23** to the left with your right hand (see fig.19) - this will enable you to press on / off switch **22** easily and pull the power tool body down. Press on / off switch **22**.

Switching off:

Release on / off switch **22**.

Dust suction during the power tool operation



Dust suction allows reducing dust concentration in the air and prevents its accumulation at the workplace.

While operating the power tool, always use dust bag **30** or a vacuum cleaner suitable for collecting process-generated dust. A special adapter is used to join the vacuum cleaner to coupler **3**.

Recommendations on the power tool operation

Alignment of the horizontal cutting angle (see fig. 20)

- Loosen lock **17** and press fixing lever **16** (see fig. 20).
- While pressing lever **16**, set the cutting angle by turning table **14** by lock **17**. Indicator **18** shows the set cutting angle on scale **19**.
- Release fixing lever **16** and tighten lock **17**.

You can preset the most frequent angles (45°, 22.5°, 0°, etc.).

- Loosen lock **17** and press fixing lever **16**.
- While pressing lever **16**, set the cutting angle by turning table **14** by lock **17**. As soon as Indicator **18** shows one of the frequent angles (45°, 22.5°, 0°, etc.) on scale **19** - release fixing lever **16**, and the chosen angle will be properly fixed, you do not have to tighten lock **17** in this case.

Alignment of the vertical cutting angle (see fig. 21)

- Loosen lock lever **1**.
- Set the cutting angle by tilting the power tool body. Indicator **42** shows the set cutting angle on scale **2**.
- Tighten lock lever **1**.

Cutting without traversing (see fig. 22)

- Place the power tool on the worktable and preferably fix it with bolts or cramps.
 - Loosen screw 25 and move the power tool casing all the way to retaining bar 11, then tighten screw 25.
 - Adjust the length of extension clamps 12 depending on the piece-part length.
 - Set the desired cutting angles as described above.
- Caution: if you are going to do the cutting with body tilt and turn at the same time, first set the tilt angle and then the turn angle.**
- Turn on the indicating laser. If your power tool is equipped with a kerf indicating laser.
 - Set the blank and fix it using cramp 20.
 - Turn on the power tool, allow saw blade 5 to reach the full rotation speed.
 - Smoothly pull the body down and make the cut. While cutting, do not cross your hands and keep them at a safe distance from saw blade 5 (see fig. 22).
 - Turn off the power tool and wait until saw blade 5 stops completely.
 - Lift the power tool body up smoothly.

Cutting with traversing (see pic. 22-23)

- Place the power tool on the worktable and preferably fix it with bolts or cramps.
 - Loosen screw 25 and move the power tool casing from retaining bar 11 until saw blade 5 reaches its position in front of the machined piece-part (see fig. 23).
 - Adjust the length of extension clamps 12 depending on the piece-part length.
 - Set the desired cutting angles as described above.
- Caution: if you are going to do the cutting with body tilt and turn at the same time, first set the tilt angle and then the turn angle.**
- Turn on the indicating laser. If your power tool is equipped with a kerf indicating laser.
 - Set the blank and fix it using cramp 20.
 - Turn on the power tool, allow saw blade 5 to reach the full rotation speed.
 - In order to make a cut, lower the casing and move it towards retaining bar 11. Do not crisscross your hands and keep them at a safe distance from saw blade 5 while cutting (see pic. 22).
 - Turn off the power tool and wait until saw blade 5 stops completely.
 - Lift the power tool body up smoothly.

Groove cutting (see pic. 24-25)

- Rotate plate 49 as shown in pictures 24-25.
- Loosen lock nut 48.
- Set the required cutting depth with the help of bolt 47.
- Tighten lock nut 48.

- Cut the grooves, observing the described rules.
- Return plate 49 to its initial position once the work is finished.

Power tool maintenance / preventive measures

Before carrying out any works on the power tool it must be disconnected from the mains.

Replacement of the insert (see fig. 26-27)

- Replace the worn or damaged insert 15 in due time.
- Turn off screws 50 (see fig. 26-27).
- Replace the worn insert 15.
- Tighten screws 50.

Cleaning of the power tool

An indispensable condition for a safe long-term exploitation of the power tool is to keep it clean. Regularly flush the power tool with compressed air through the ventilation slots 21.

After-sales service and application service

Our after-sales service responds to your questions concerning maintenance and repair of your product as well as spare parts. Information about service centers, parts diagrams and information about spare parts can also be found under: www.dwt-pt.com.

Transportation of the power tools

- Categorically not to drop any mechanical impact on the packaging during transport.
- When unloading / loading is not allowed to use any kind of technology that works on the principle of clamping packaging.

Environmental protection



Recycle raw materials instead of disposing as waste.

Power tool, accessories and packaging should be sorted for environment-friendly recycling. The plastic components are labelled for categorized recycling. These instructions are printed on recycled paper manufactured without chlorine.

The manufacturer reserves the possibility to introduce changes.

English

Spécifications de l'outil électrique

Scie à onglet radiale		KGS16-210 P	KGS18-255 P
Code de l'outil électrique	[127 V ~50/60 Hz] [230 V ~50/60 Hz]	742463 743620	742470 743637
Puissance absorbée	[W]	1600	1800
Puissance en sortie	[W]	928	1045
Ampérage tension	127 V [A] 230 V [A]	15 7	15 8
Régime à vide	[min ⁻¹]	4800	4800
Ø mini / maxi de la lame de scie	[mm]	205 / 210	250 / 255
Ø mini / maxi de l'alésage de la lame de scie	[mm]	16 / 30	16 / 30
Épaisseur maxi de la lame de scie	[mm]	2,8	3
Profondeur de coupe maxi 0° / 90°	[mm] [pouces]	65x305 2-9/16"x12-1/64"	75x430 2-61/64"x16-59/64"
Profondeur de coupe maxi 45° / 90°	[mm] [pouces]	65x210 2-9/16"x8-1/4"	75x305 2-61/64"x12-1/64"
Profondeur de coupe maxi 0° / 45°	[mm] [pouces]	35x305 1-3/8"x12-1/64"	40x430 1-37/64"x16-59/64"
Profondeur de coupe maxi 45° / 45°	[mm] [pouces]	35x210 1-3/8"x8-1/4"	40x305 1-37/64"x12-1/64"
Poids	[kg] [lb]	20 44.09	23 50.71
Classe de protection		□ / II	□ / II
Pression acoustique	[dB(A)]	86,3	86
Puissance acoustique	[dB(A)]	99,3	99
Vibration	[m/s ²]	2,13	1,29

Bruit d'information

Merit Link International AG
Stabio, Suisse, 20.12.2018



Portez toujours des protections pour les oreilles (casque) lorsque le niveau de pression acoustique est supérieur à 85 dB(A).



Déclaration de conformité

Nous déclarons sous notre propre responsabilité que le produit décrit sous "Spécifications de l'outil électrique" est en conformité avec toutes les dispositions des directives 2006/42/EC et leurs modifications ainsi qu'avec les normes suivantes : EN 61029-1, EN 61029-2-9.

Gestionnaire de certification

Wu Cunzhen

Wu Cunzhen

Règles générales de sécurité



AVERTISSEMENT - Pour diminuer le risque de blessure, l'utilisateur doit lire le manuel d'instruction !



AVERTISSEMENT ! Lire tous les avertissements de sécurité et toutes les instructions. Le non-respect des avertissements et des instructions peut provoquer une décharge électrique, un feu et / ou des blessures graves.

Conserver tous les avertissements et instructions pour référence ultérieure.

Le terme "outil électrique" dans les avertissements fait référence à votre outil électrique alimenté sur secteur (à cordes) ou à l'outil électrique à pile (sans fil).

Sécurité de la zone de travail

- **Garder la zone de travail propre et bien éclairée.** Les zones encombrées ou obscures sont sources d'accidents.
- **Ne pas utiliser l'outil électrique dans des atmosphères explosives, par exemple en présence de liquides inflammables, de gaz ou de poussière.** Les outils électriques génèrent des étincelles qui peuvent enflammer la poussière ou les fumées.
- **Les enfants et les personnes présentes doivent se tenir éloignés lorsque vous utilisez un outil électrique.** Les distractions peuvent vous faire perdre le contrôle.

Sécurité électrique

- **Les fiches d'outils électriques doivent correspondre à la prise de courant. Ne jamais modifier les fiches. Ne pas utiliser d'adaptateur avec des outils électriques mis à la terre (à la masse).** Des fiches non modifiées et des prises adaptées réduiront le risque de décharge électrique.
- **Éviter tout contact corporel avec les surfaces mises à la terre ou à la masse, telles que les tuyaux, les radiateurs, les cuisinières et les réfrigérateurs.** Il y a un risque accru de choc électrique si votre corps est relié à la terre ou mis à la masse.
- **Ne pas exposer les outils électriques à la pluie ou aux conditions humides.** L'entrée d'eau dans un outil électrique augmente le risque d'électrocution.
- **Ne pas forcer le cordon. Ne jamais utiliser le cordon pour transporter, tirer ou débrancher l'outil électrique.** Garder le cordon à l'écart de la chaleur, de l'huile, des bords coupants ou des parties mobiles. Les câbles endommagés ou enchevêtrés augmentent le risque d'électrocution.
- **Pour une utilisation en extérieur de l'outil électrique, choisir une rallonge adaptée.** L'utilisation d'un cordon adapté à l'extérieur réduit le risque d'électrocution.
- **Si l'utilisation d'un outil électrique dans un endroit humide est inévitable, utiliser une alimentation protégée par un dispositif différentiel résiduel (DDR).** L'utilisation d'un DDR réduit le risque d'électrocution. REMARQUE ! Le terme " dispositif différentiel résiduel (DDR) " peut être remplacé par " disjoncteur-détecteur de fuites à la terre (DDFT) " ou " disjoncteur différentiel ".
- **Avertissement !** Ne jamais toucher les surfaces métalliques exposées sur la boîte de vitesses, le boulon, etc., car les surfaces métalliques en contact sont en interférence avec l'onde électromagnétique, ce qui peut entraîner des blessures ou des accidents potentiels.

Sécurité personnelle

- **Rester attentif et vigilant, faire preuve de bon sens en utilisant un outil électrique. Ne pas utiliser d'outil électrique en cas de fatigue ou sous influence de drogues, alcool ou médicaments.** Un moment d'inattention lors de l'utilisation des outils électriques peut entraîner des blessures graves.
- **Utiliser un équipement de protection personnelle. Toujours porter une protection oculaire.** L'utilisation d'équipement de protection tel que le masque antipoussière, les chaussures de sécurité antidérapantes, le casque ou les protections auditives

dans des conditions appropriées permet de réduire les blessures corporelles.

- **Empêcher tout démarrage involontaire. S'assurer que le commutateur est en position off (arrêt) avant de connecter l'outil électrique à la source d'alimentation et / ou à la batterie, le retirer ou le transporter.** Transporter des outils électriques tout en ayant le doigt sur le commutateur ou des outils électriques avec le commutateur sur " On " est source d'accidents.
- **Retirer toute clé de réglage avant de mettre l'outil sous tension.** Une clé laissée attachée à une partie rotative de l'outil électrique peut entraîner des blessures corporelles.
- **Ne pas trop forcer. Garder une bonne assise et un bon équilibre à tout moment.** Cela permet un meilleur contrôle de l'outil électrique dans des situations inattendues.
- **Porter les vêtements appropriés. Ne pas porter de vêtements amples ou de bijoux. Vos cheveux, vêtements et gants ne doivent pas être à proximité des parties mobiles.** Les vêtements amples, les bijoux ou les cheveux longs peuvent se coincer dans des parties mobiles.
- **Si des appareils sont fournis pour la connexion des dispositifs d'extraction et de collecte de poussière, s'assurer qu'ils sont connectés et correctement utilisés.** L'utilisation de la collecte des poussières peut réduire les dangers liés à la poussière.
- **La familiarité acquise par une utilisation fréquente des outils ne doit pas vous faire devenir plus complaisant et ignorer les principes de sécurité des outils.** Une action négligente peut provoquer des blessures graves en une fraction de seconde.
- **Avertissement !** Les outils électriques peuvent produire un champ électromagnétique pendant le fonctionnement. Ce champ peut, dans certaines circonstances, interférer avec des implants médicaux actifs ou passifs. Pour réduire le risque de blessures graves ou mortelles, nous recommandons aux personnes ayant des implants médicaux de consulter leur médecin et le fabricant de l'implant médical avant d'utiliser l'outil électrique.

Utilisation et entretien de l'outil électrique

- L'utilisation de l'outil électrique par des personnes ayant des aptitudes psychophysiques ou mentales faibles et des enfants ne doit pas s'effectuer sans supervision ou formation relative à l'utilisation par une personne responsable de leur sécurité.
- **Ne pas forcer l'outil électrique. Utiliser l'outil électrique approprié à votre utilisation.** Un travail effectué avec un outil électrique approprié sera meilleur et plus sûr à la vitesse pour laquelle ce dernier a été conçu.
- **Ne pas utiliser l'outil électrique si le commutateur ne fonctionne pas.** Tout outil électrique qui ne peut pas être contrôlé avec le commutateur est dangereux et doit être réparé.
- **Débrancher la fiche de la source d'alimentation et / ou retirer la batterie de l'outil avant de procéder à des réglages, des changements d'accessoires ou ranger les outils électriques.** De telles mesures de sécurité préventives réduisent le risque de démarrage accidentel de l'outil électrique.
- **Mettre les outils électriques non utilisés hors de la portée des enfants et ne pas laisser pas les personnes ne connaissant pas l'outil électrique ou**

les instructions utiliser l'outil électrique. Les outils électriques sont dangereux pour des personnes non formées.

• **Entretien des outils électriques. Vérifier tout désalignement ou entrave des parties mobiles, rupture des pièces et toute autre condition pouvant affecter le fonctionnement de l'outil électrique. En cas d'endommagement, réparer l'outil électrique avant utilisation.** De nombreux accidents sont causés par des outils électriques mal entretenus.

• **Conserver les outils de coupe affûtés et propres.** Les outils de coupe correctement entretenus avec des bords affûtés sont moins susceptibles de se coincer et sont plus faciles à contrôler.

• **Utiliser l'outil électrique, les accessoires et les outils, etc. conformément aux présentes instructions, en tenant compte des conditions de travail et du travail à effectuer.** L'utilisation de l'outil électrique pour des opérations différentes de celles prévues peut aboutir à une situation dangereuse.

• **Garder les poignées et les surfaces de préhension au sec, propres et exemptes d'huile et de graisse.** Des poignées et des surfaces de préhension glissantes ne permettent pas une manipulation et un contrôle sécurisés de l'outil dans des situations inattendues.

• Il convient de noter que pour utiliser un outil électrique, il est nécessaire de maintenir la poignée auxiliaire correctement, pour un contrôle correct de l'outil électrique. Par conséquent, un bon maintien peut réduire le risque d'accidents ou de blessures.

Entretien

• **L'entretien de votre outil électrique doit être effectué par un réparateur qualifié au moyen de pièces de remplacement identiques.** Cela garantira une sécurité de l'outil électrique en permanence.

• Suivre les instructions pour lubrifier et changer les accessoires.

Précautions de sécurité pendant le fonctionnement de l'outil électrique

Avant de commencer

• Utiliser l'outil électrique pour couper les matériaux recommandés par le fabricant.

• Avant utilisation, mettre l'outil électrique sur une surface stable et horizontale.

• Utiliser les lames de scie à une vitesse de rotation maximale plus élevée que l'arbre de l'outil électrique. Les lames de scie doivent être utilisées conformément aux recommandations des fabricants. Ne pas utiliser de lames de scie ne correspondant pas aux spécifications techniques de ce manuel.

• La flèche de la lame de scie doit toujours être tournée dans le même sens que celle du capot de protection.

• N'utiliser que des lames de scie en bon état et affûtées. Les lames fléchies, tordues ou mal affûtées doivent être remplacées.

• Ne pas utiliser de lames de scie dont les dimensions (diamètre de montage et extérieur) diffèrent de celles recommandées.

• Ne pas utiliser de lames de scie faite en métal pour la haute vitesse.

• Ne jamais utiliser d'autres types de lames de scies (abrasive, diamant, etc.) pour cet outil électrique.

• S'assurer que tous les appareils empêchant de toucher accidentellement la lame de scie soient correctement installés, fonctionnels et en bon état.

• Ne jamais travailler alors que les appareils de protection sont démontés. Il faut remplacer immédiatement les appareils de protection endommagés.

• En cours d'utilisation, ne jamais tenir (avec une cale, aggloméré, etc.) le capot de protection coulissant ouvert.

• Éviter de bloquer le capot de protection coulissant ou sa gorge avec de la poussière de bois. Si tel est le cas, éteindre l'outil, remédier au problème et reprendre vos activités.

• Ne pas utiliser l'outil électrique alors qu'une pièce insérée est endommagée.

• Avant de commencer le travail, s'assurer que la lame de scie ne touche pas au plateau dans n'importe quel angle.

• Retirer tous les clous ou tous autres objets métalliques des pièces avant de couper.

Pendant l'opération

• Ne jamais monter sur l'outil électrique. S'il se retourne ou si vous touchez par accident la lame de scie vous pouvez vous blesser.



Conserver vos mains à une distance prudente de la lame de scie. Les parties dangereuses sont marquées d'un signe spécial.

• Faire attention où se trouve le câble d'alimentation (il devrait se trouver derrière l'outil). Ne pas le laisser s'enrouler autour de vos jambes ou de vos bras.

• Ne jamais commencer à couper avant que la lame n'ait atteint sa pleine vitesse.

• Lorsque vous coupez de petites pièces, utilisez les outils de serrage. Si les pièces sont trop petites pour être bien tenues, ne pas les couper.

• Ne couper qu'une pièce à la fois ; c'est le seul moyen de pouvoir bien les maintenir.

• En coupant de longues pièces, utilisez les appareils de serrage et assurez-vous de soutenir le côté long de la pièce. Ne jamais faire tenir la pièce à couper par une tierce personne.

• Après la découpe, retirer les parties résiduelles de la pièce de la surface du plateau ; elles pourraient bloquer la lame de scie ou cette dernière pourrait les envoyer à grande vitesse sur l'utilisateur.

• Ne jamais laisser vos mains derrière la lame de scie (lorsque vous tenez les pièces, retirez les résidus, etc.) Dans ce cas, la distance entre la lame et vos mains est trop faible et vous pouvez vous blesser.

• Ne jamais retirer la sciure ou les résidus lorsque l'outil électrique fonctionne.

• En cours d'utilisation, si la lame se bloque ou est bloquée par des résidus, éteindre immédiatement l'outil puis, et seulement à ce moment-là, retirer ce qui cause le blocage de la lame.

• Il est nécessaire d'observer les règles en vigueur en coupant en traversant.

• En découpant des encoches, il est nécessaire de bien conserver un œil sur la lame de scie car elle peut se coincer dans le matériau en train d'être usiné.

• Ne pas travailler les matériaux contenant de l'asbeste. L'asbeste possède les propriétés cancérigènes.

• Ne pas utiliser l'outil électrique pour couper du bois de chauffage.







- Éviter d'arrêter le moteur de l'outil électrique lorsqu'il est en charge.
- Éviter de surchauffer votre outil électrique lorsque vous l'utilisez longtemps.
- Si votre outil électrique est équipé d'un laser indicateur de voie, observez les mesures de sécurité nécessaires. Ne jamais regarder le faisceau ou le pointer vers d'autres personnes ou animaux. Le faisceau peut endommager la rétine oculaire.



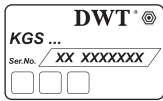









Après l'opération

- Il est possible de retirer l'outil électrique du lieu de travail seulement après avoir éteint la lame et qu'elle soit complètement arrêtée.
- Ne jamais essayer de ralentir la lame en train de tourner à l'aide du blocage de l'arbre ou en appuyant sur la surface latéral de la lame. Si vous utilisez le blocage de l'arbre à cet effet, l'outil électrique ne marchera pas et votre garantie sera annulée.
- Les lames de scie peuvent chauffer en étant utilisées; ne pas les toucher avant qu'elles n'aient refroidies.

Les symboles utilisés dans le manuel d'utilisation

Le manuel d'utilisation utilise les symboles ci-dessous. Pensez à lire attentivement leur signification. La bonne interprétation des symboles permet de bien utiliser l'instrument en toute sécurité.

Symbole	Légende
	Étiquette avec le numéro d'usine: KGS ... - modèle; XX - date de fabrication; XXXXXXX - numéro d'usine.
	Lisez attentivement toutes les consignes de sécurité et les instructions.
	Portez les lunettes de protections.
	Portez le casque de protection.
	Portez le masque antipoussière.
	Avant les travaux de montage et de réglage, débranchez l'instrument du réseau électrique.
	Sens du mouvement.

Symbole	Légende
	Sens de la rotation.
	Bloqué.
	Débloqué.
	Action interdite.
	Double isolation / classe de protection.
	Attention. Information importante.
	Signe certifiant que l'article correspond aux directives CE et aux standards harmonisés de l'Union Européenne.
	Zone dangereuse. Pendant le travail, vos mains doivent se trouver hors de la zone dangereuse.
	Information utile.
	Portez les gants de protection.
	Position verticale du disque.
	Position inclinée du disque.
	Pendant le travail, enlevez la poussière.
	Ne jetez pas l'outillage électrique avec les déchets ménagers.

La scie à onglet radiale est conçue pour découper des morceaux de bois. Elle convient mieux pour une découpe angulaire précise. La possibilité de traverser de la scie circulaire permet de découper des pièces plus larges (c.-à-d., panneaux d'extrémité, blocs de parquet etc.).

En utilisant des lames de scie spéciales, vous pouvez couper des pièces en plastique et en aluminium. L'outil électrique est conçu uniquement pour être utilisé de la main droite.

Composants de l'outil électrique

- 1 Levier de blocage
- 2 Echelle angulaire de l'inclinaison du corps de scie
- 3 Coupleur pour évacuation des copeaux
- 4 Capot de protection
- 5 Lame de scie *
- 6 Boulon de fixation de la lame de scie
- 7 Bride externe
- 8 Poignée
- 9 Blocage de l'arbre
- 10 Protection déplaçable
- 11 Guide de fixation
- 12 Jambe d'extension *
- 13 Plaque de base
- 14 Plateau tournant
- 15 Pièce insérée
- 16 Levier de fixation
- 17 Blocage de plateau tournant
- 18 Indicateur
- 19 Graduation d'angle de rotation du plateau
- 20 Clameau *
- 21 Trous de ventilation
- 22 Commutateur
- 23 Levier de blocage
- 24 Poignée de port
- 25 Vis de fixation *
- 26 Vis de fixation
- 27 Vis papillon *
- 28 Blocage de l'angle du corps (pour porter)
- 29 Guide
- 30 Sac à poussière *
- 31 Clé *
- 32 Clé Allen *
- 33 Commutateur du Laser indicateur de voie *
- 34 Piles *
- 35 Capot du compartiment des piles *
- 36 Laser indicateur de voie *
- 37 Anneau de montage
- 38 Boulon de réglage de profondeur de coupe
- 39 Écrou de blocage de boulon de réglage de profondeur de coupe
- 40 Boulon de réglage de la position verticale du corps
- 41 Écrou de blocage de boulon de réglage de la position verticale du corps
- 42 Indicateur d'angle d'inclinaison du corps
- 43 Vis
- 44 Boulon de réglage de l'angle d'inclinaison du corps
- 45 Écrou de blocage de boulon de réglage de l'angle d'inclinaison du corps
- 46 Vis de réglage du laser d'indication de voie *
- 47 Vis de réglage de la profondeur de coupe
- 48 Contre-écrou de vis de réglage de la profondeur de coupe

* Accessoires

Une partie des accessoires représentés et décrits ne figurent pas dans la livraison.

Installation et réglage des éléments de l'outil électrique

Avant de commencer à travailler avec l'outil électrique, s'assurer qu'il est débranché.



Ne pas trop serrer les fixations afin d'éviter tout endommagement du filetage.



Le montage / démontage / réglage de certains éléments est le même que pour tous les modèles d'outils électriques; dans ce cas, les modèles spécifiques ne sont pas indiqués sur l'illustration.

Position de transport (voir la fig. 1)

L'outil électrique ne peut être déplacé qu'en position de transport (le corps vers le bas et attaché). Une fois déplacé, il ne doit être tenu que par la poignée 24 ou sous la plaque de base 13.

Avant de commencer un travail, positionner l'outil électrique pour l'utiliser.

- Appuyer légèrement sur la poignée 8.
- Tirer 28 à fond. Faire pivoter le blocage 28, 90° dans toute direction et appuyer légèrement pour maintenir en place (voir la fig. 1).
- Soulever le corps doucement.
- Pour positionner l'outil électrique pour le porter, faire la procédure indiquée et inverse.

Démontage / montage du sac à poussière (voir la fig. 2)

Avant de commencer à l'utiliser, mettre un sac à poussière 30 sur le coupleur de retrait de poussière 3 (voir la fig. 2). Jeter et nettoyer le sac 30 au moment opportun.

Démontage / montage de la jambe d'extension (voir la fig. 3)

Si vous prévoyez de découper de longues pièces, vous devriez installer des rallonges de montage 12, les ajuster comme il faut (en fonction de la longueur de la pièce) et les attacher avec des vis papillon 27 (voir la fig. 3).

Démontage / montage du clameau (voir la fig. 4)

Pour fixer les pièces correctement, installer la clameau 20 et le fixer avec la vis papillon 27 (voir la fig. 4). Réglez le clameau 20 en fonction de la longueur et de l'épaisseur de la pièce.

Démontage / montage du blocage du plateau tournant (voir la fig. 5)

Le blocage 17 est là pour régler et fixer l'angle de rotation du plateau 14. Monter / démonter le blocage 17 comme indiqué à la figure 5.

Installation / remplacement des piles du laser indicateur de voie (voir les fig. 6-7)

- Retirer le capot 35 (voir les fig. 6-7).
- Installer / remettre des piles 34 (type AA). **Attention: Veuillez observer la polarité en installant les piles 34.**
- Remettre le capot 35.

Remplacement de la lame de scie (voir les fig. 8-9, 19)



Après l'avoir utilisée longuement, la lame de scie peut chauffer ; la retirer avec des gants. Vous éviterez ainsi les risques de coupure au contact du bord coupant.

- Soulever le corps en le mettant le plus haut possible.
- Appuyer sur le levier de blocage 23 comme indiqué sur le figure 19, d'une main et mettre le capot de protection coulissant 10 dans la bonne position afin que son échancrure vienne buter contre le boulon 6 - Ceci devrait permettre à la vis 6 de se dévisser plus facilement (voir les fig. 8-9).
- Appuyer sur le blocage de l'arbre 9 et faire tourner la lame de scie 5 à la main afin de la bloquer dans une position fixe. En appuyant sur le blocage de l'arbre 9, dévisser le boulon 6 à l'aide de la clé 31 (pour KGS16-210 P). Pour KGS18-255 P, utiliser la clé Allen 32. **Attention: Le filetage du boulon 6 est vers la gauche.**
- Mettre le capot de protection coulissant 10 en position supérieure maximale.
- Retirer la bride externe 7, la lame de scie 5, l'anneau de montage 37.
- Nettoyer les éléments à l'aide d'une brosse souple et mettre l'anneau 37, la lame de scie 5 et la bride externe 7 sur le blocage de l'arbre. Veuillez respecter la séquence de montage et éviter d'incliner les pièces.
- Mettre le capot de protection coulissant 10 sur la bonne position afin que son échancrure vienne buter contre le boulon 6 et appuyer sur le blocage de l'arbre 9, serrer le boulon 6 à l'aide de la clé 31 (pour KGS16-210 P). Pour KGS18-255 P utiliser la clé Allen 32. Libérer le blocage de l'arbre 9.
- S'assurer que la lame de scie 5 ne touche à aucun élément de l'outil électrique et puisse tourner librement.
- Remettre le capot coulissant de protection 10 en position originale.

Réglage de la profondeur de coupe (voir les fig. 10-11)

Utiliser le boulon 38 et l'écrou 39 pour ajuster la profondeur de coupe afin que la lame 5 arrive dans la fente de la pièce insérée 15 de 5 mm maximum en position la plus basse.

- Serrer l'écrou 39.
- Régler la profondeur de coupe en tournant le boulon 38 vers l'intérieur ou l'extérieur.
- Serrer l'écrou 39.

Alignement vertical du corps et ajustement de l'inclinaison à 45° (voir les fig. 12-15)

- Mettre le corps en position de transport.
- Desserrer le levier de blocage 1 et régler l'angle d'inclinaison du corps (90° ou 45°) Serrer le levier de blocage 1.

- Mettre les côtés de l'équerre d'alignement 90° ou 45° (en fonction de l'angle à aligner) à la surface de la lame de scie 5 et du plateau 14. Si l'équerre joint les surfaces de la lame 5 et du plateau 14 parfaitement, alors il n'y a pas besoin d'aligner, sinon, vous devez le faire.



Utiliser le boulon 40 et l'écrou 41 pour l'alignement vertical du corps (voir les fig. 12, 14).

[KGS16-210 P]



Le boulon 44 est utilisé pour ajuster l'angle à 45° d'inclinaison du carter (voir la fig. 13). **Veuillez noter: Le boulon 44 est monté sur ressort et sans aucun contre-écrou, par conséquent, elle devrait être tournée dans le sens correspondant tout en réglant l'angle d'inclinaison du carter - Sa position devrait être réglée automatiquement.**

[KGS18-255 P]



Utiliser le boulon 44 et l'écrou 45 pour l'ajustement de l'angle à 45° d'inclinaison du corps (voir la fig. 15).

- Desserrer le levier de blocage 1.
- Desserrer l'écrou.
- Tourner le boulon d'ajustement vers l'extérieur ou l'intérieur, faire joindre les côtés de l'équerre 90° ou 45° (en fonction de l'angle à régler) aux surfaces de la lame de scie 5 et du plateau 14 précisément.
- Serrer l'écrou.
- Serrer la vis 43 et mettre l'indicateur 42 sur 0° (sur la graduation 2) ou à 45° (en fonction de l'angle à ajuster) puis serrer la vis 43.

Alignement de la barre de maintien (voir la fig. 16)

- Régler l'angle de coupe horizontal sur 0° (la procédure est décrite ci-dessous).
- Mettre le corps en position de transport.
- Mettre les côtés d'une équerre d'alignement 90° à la surface de la lame de scie 5 et de la barre de maintien 11. Si l'équerre joint les surfaces de la lame 5 et de la barre de maintien 11 parfaitement, alors il n'y a pas besoin d'aligner, sinon, vous devez le faire.
- Dévisser le boulon 26 à l'aide de la clé Allen 32 et faire porter le coude latéral carré à 90° contre la surface 5 de la lame de scie et celle de la barre de retenue 11 en déplaçant la barre de retenue 11.
- Serrer les boulons de maintien 26.

Alignement du laser indicateur de voie (voir les fig. 17-18)

Avant de commencer à travailler, s'assurer que le laser indicateur de voie soit bien aligné.

- Découper une voie dans la pièce mais ne pas la couper (la procédure est décrite ci-dessous).
- Allumer le laser indicateur de voie (utiliser le commutateur 33) - le faisceau laser devrait pointer précisément sur la voie sinon, l'aligner.
- Desserrer les vis 46.
- Déplacer le corps du laser indicateur de voie 36 sur la droite et à gauche jusqu'à ce que le faisceau pointe précisément sur la voie.
- Serrer les vis 46.

Première utilisation de l'outil électrique

Toujours utiliser la bonne tension d'alimentation: la tension d'alimentation doit correspondre à celle indiquée sur la plaque d'identification de l'outil électrique.

Mettre en marche / arrêter l'outil électrique

Activer:

Appuyer vers la gauche sur le levier de blocage 23, à l'aide de la main droite (voir la fig. 19) - cela vous permettra d'appuyer facilement sur le commutateur 22 et de faire descendre le corps de l'outil électrique vers le bas. Appuyer sur le commutateur 22.

Désactiver:

Relâcher l'interrupteur marche / arrêt 22.

Aspiration de la poussière pendant l'utilisation de l'outil



L'aspiration de la poussière permet de réduire la concentration de poussière dans l'air et d'empêcher qu'elle ne s'accumule sur le lieu de travail.

Lors de l'utilisation de l'outil électrique, toujours utiliser un sac à poussière 30 ou un aspirateur approprié pour ramasser la poussière générée par le travail. Un adaptateur spécial est utilisé pour attacher l'aspirateur au coupleur 3.

Recommandations pour utilisation de l'outil électrique

Alignement de l'angle de découpe horizontale (voir la fig. 20)

- Serrer le blocage 17 et appuyer sur le levier de fixation 16 (voir la fig. 20).
- En appuyant sur le levier 16, régler l'angle de coupe en tournant le plateau 14 avec le blocage 17. L'indicateur 18 indique l'angle de coupe sur la graduation 19.
- Relâcher le levier de fixation 16 et serrer le blocage 17.

Vous pouvez pré-régler les angles les plus utilisés (45°, 22.5°, 0°, etc.).

- Serrer le blocage 17 et appuyer sur le levier de fixation 16.
- En appuyant sur le levier 16, régler l'angle de coupe en tournant le plateau 14 avec le blocage 17. Dès que l'indicateur 18 indique l'un des angles les plus utilisés (45, 22.5, 0° etc.) sur la graduation 19, relâcher le levier de fixation 16 et l'angle choisi sera bien réglé; vous n'avez pas à serrer le blocage 17 dans ce cas.

Alignement de l'angle de découpe vertical (voir la fig. 21)

- Desserrer le levier de blocage 1.
- Régler l'angle de coupe en inclinant le corps de l'outil électrique. L'indicateur 42 indique l'angle de coupe réglé sur la graduation 2.
- Serrer le levier de blocage 1.

Découper sans traverser (voir la fig. 22)

- Mettre l'outil électrique sur la table de travail et le fixer de préférence avec des boulons ou des clameaux.
- Dévisser la vis 25 et déplacer le carter de l'outil électrique jusqu'à la barre de retenue 11 puis visser la vis 25.
- Régler la longueur des rallonges 12 en fonction de la longueur de la pièce.
- Régler les angles de coupe voulus comme décrit ci-dessus. **Attention : Si vous allez couper alors que le corps est incliné et tourner en même temps, commencer par régler l'angle d'inclinaison puis, l'angle de tour.**
- Allumer le laser indicateur, si votre outil électrique est équipé d'un laser de ce type.
- Bien installer la pièce et la fixer à l'aide du clameau 20.
- Allumer l'outil électrique en laissant la lame de scie 5 atteindre sa pleine vitesse de rotation.
- Faire descendre doucement le corps vers le bas et commencer à couper. En coupant, ne pas faire traverser vos mains et les garder à une distance sûre de la lame de scie 5 (voir la fig. 22).
- Éteindre l'outil électrique et attendre que la lame de scie 5 s'arrête complètement.
- Soulever doucement le corps de l'outil électrique.

Découper en traversant (voir les fig. 22-23)

- Mettre l'outil électrique sur la table de travail et le fixer de préférence avec des boulons ou des clameaux.
- Dévisser la vis 25 et déplacer le carter de l'outil électrique de la barre de retenue 11 jusqu'à ce que la lame de scie 5 atteigne sa position en face de la pièce usinée (voir la fig. 23).
- Régler la longueur des rallonges 12 en fonction de la longueur de la pièce.
- Régler les angles de coupe voulus comme décrit ci-dessus. **Attention : Si vous allez couper alors que le corps est incliné et tourner en même temps, commencer par régler l'angle d'inclinaison puis, l'angle de tour.**
- Allumer le laser indicateur, si votre outil électrique est équipé d'un laser de ce type.
- Bien installer la pièce et la fixer à l'aide du clameau 20.
- Allumer l'outil électrique en laissant la lame de scie 5 atteindre sa pleine vitesse de rotation.
- Pour découper, abaisser le carter et le déplacer vers la barre de retenue 11. Ne pas croiser vos mains et les conserver à une distance sûre de la lame de scie 5 en découpant (voir la fig. 22).
- Éteindre l'outil électrique et attendre que la lame de scie 5 s'arrête complètement.
- Soulever doucement le corps de l'outil électrique.

Découpe d'une encoche (voir les fig. 24-25)

- Faire tourner la plaque 49 comme indiqué aux fig. 24 et 25.
- Dévisser le contre-écrou 48.
- Régler la profondeur de découpe requise à l'aide du boulon 47.
- Visser le contre-écrou 48.
- Découper les encoches en respectant les règles décrites.
- Remettre la plaque 49 sur sa position initiale une fois le travail terminé.

Entretien de l'outil électrique / mesures préventives

Avant de commencer à travailler avec l'outil électrique, s'assurer qu'il est débranché.

Remplacement de la pièce insérée (voir les fig. 26-27)

- Remplacer la pièce insérée endommagée ou usée **15** quand il est temps de le faire.
- Défaire les vis **50** (voir les fig. 26-27).
- Remplacer la pièce insérée **15**.
- Serrer les vis **50**.

Nettoyage de l'outil électrique

Un critère indispensable pour utiliser le l'outil électrique sur le long terme est de le nettoyer régulièrement. Chasser régulièrement les poussières de l'outil électrique en utilisant de l'air comprimé dans chaque trou **21**.

Services après-vente et d'application

Notre service après-vente répond à vos questions concernant l'entretien et la réparation de votre appa-

reil et de ses pièces de rechange. Des informations sur les centres d'entretien, les schémas des pièces de rechange et les pièces de rechange sont également disponibles à l'adresse suivante : www.dwt-pt.com.

Transport des outils électriques

- Éviter strictement tout impact mécanique sur l'emballage pendant le transport.
- Lors du déchargement / chargement, il est interdit d'utiliser tout type de technologie fonctionnant sur le principe de serrage de l'emballage.

Protection de l'environnement



Récupération des matières premières plutôt qu'élimination des déchets.

Séparer l'outil électrique, les accessoires et l'emballage pour un recyclage écologique. Nos pièces plastiques ont ainsi été marquées en vue d'un recyclage sélectif des différents matériaux. Ce manuel d'instructions a été fabriqué à partir d'un papier recyclé blanchi en l'absence de chlore.

Le fabricant se réserve le droit d'apporter des changements.

Français

Specifiche tecniche dell'utensile elettrico

Troncatrice radiale		KGS16-210 P	KGS18-255 P
Codice utensile elettrico	[127 V ~50/60 Hz] [230 V ~50/60 Hz]	742463 743620	742470 743637
Potenza nominale	[W]	1600	1800
Potenza erogata	[W]	928	1045
Amperaggio del voltaggio	127 V [A] 230 V [A]	15 7	15 8
Velocità a vuoto	[min ⁻¹]	4800	4800
Min. / max. Ø della lama	[mm]	205 / 210	250 / 255
Min. / max. Ø foro interno della lama	[mm]	16 / 30	16 / 30
Max. spessore della lama	[mm]	2,8	3
Max. profondità di taglio 0° / 90°	[mm] [pollici]	65x305 2-9/16"x12-1/64"	75x430 2-61/64"x16-59/64"
Max. profondità di taglio 45° / 90°	[mm] [pollici]	65x210 2-9/16"x8-1/4"	75x305 2-61/64"x12-1/64"
Max. profondità di taglio 0° / 45°	[mm] [pollici]	35x305 1-3/8"x12-1/64"	40x430 1-37/64"x16-59/64"
Max. profondità di taglio 45° / 45°	[mm] [pollici]	35x210 1-3/8"x8-1/4"	40x305 1-37/64"x12-1/64"
Peso	[kg] [lb]	20 44.09	23 50.71
Classe di sicurezza		□ / II	□ / II
Pressione sonora	[dB(A)]	86,3	86
Potenza acustica	[dB(A)]	99,3	99
Vibrazione ponderata	[m/s ²]	2,13	1,29

Rumore informazioni

Merit Link International AG
Stabio, Svizzera, 20.12.2018



Indossare sempre le cuffie di protezione se la pressione sonora supera gli 85 dB(A).



**Dichiarazione
di conformità**

Dichiariamo sotto la nostra piena responsabilità che il prodotto descritto nella sezione "Specifiche tecniche dell'utensile elettrico" è conforme a tutte le disposizioni pertinenti delle Direttive 2006/42/EC e alle relative modifiche, nonché alle seguenti Normative: EN 61029-1, EN 61029-2-9.

Responsabile
della Certificazione

Wu Cunzhen

Wu Cunzhen

Regole generali di sicurezza



ATTENZIONE - Per ridurre il rischio di lesioni, l'operatore deve leggere il manuale di istruzioni.



ATTENZIONE! Leggere tutte le avvertenze di sicurezza e tutte le istruzioni. La mancata osservanza delle avvertenze e delle istruzioni può causare scosse elettriche, incendi e / o lesioni gravi.

Conservare tutte le avvertenze e le istruzioni per riferimenti futuri.

Il termine "utensile elettrico" nelle avvertenze si riferisce all'utensile elettrico alimentato dalla rete (via cavo) o alimentato a batteria (senza cavo).

Sicurezza dell'area di lavoro

- **Mantenere l'area di lavoro pulita e ben illuminata.** Zone in disordine e buie favoriscono gli incidenti.
- **Non utilizzare utensili elettrici in zone con atmosfere esplosive, come ad esempio in presenza di liquidi infiammabili, gas o polveri.** Gli utensili creano scintille che possono incendiare la polvere od i fumi.
- **Tenere i bambini e gli astanti lontano dalla zona di lavoro durante l'uso di un utensile elettrico.** Le distrazioni possono far perdere il controllo.

Sicurezza elettrica

- **Le spine dell'utensile elettrico devono corrispondere alle prese. Non modificare mai la spina in nessun modo. Non usare adattatori spina con utensili elettrici con messa a terra (collegamento di massa).** Le spine non modificate e corrispondenti prese elettriche riducono il rischio di scosse elettriche.
- **Evitare il contatto del corpo con superfici collegate a terra o a massa, come tubi, radiatori, frigoriferi, ecc..** C'è un maggior rischio di scossa elettrica, se il vostro corpo viene in contatto con collegamenti a terra o a massa.
- **Non esporre gli utensili elettrici alla pioggia o all'umidità.** Se entra dell'acqua nell'utensile elettrico aumenta il rischio di scosse elettriche.
- **Non rovinare il filo elettrico. Non utilizzare mai il filo per trasportare, tirare o scollegare l'utensile elettrico. Tenere il filo lontano da calore, olio, spigoli vivi o parti in movimento.** Cavi danneggiati o aggrovigliati aumentano il rischio di scosse elettriche.
- **Quando un utensile elettrico è usato all'aperto, utilizzare una prolunga adatta all'uso esterno.** Se si usa un filo adatto per uso all'esterno si riduce il rischio di scosse elettriche.
- **Se non si può evitare di usare un utensile elettrico in un luogo umido, utilizzare un dispositivo di protezione a corrente residua (RCD).** L'uso di un dispositivo di protezione a corrente residua (RCD) riduce il rischio di scosse elettriche. **NOTA!** Il termine "dispositivo di protezione a corrente residua (RCD)" può essere sostituito dal termine "interruttore di circuito salvavita (GFCI)" o "interruttore differenziale (ELCB)".
- **Attenzione!** Non toccare mai le superfici metalliche esposte del riduttore, scudo, e così via poiché il contatto con superfici metalliche interferisce con l'onda elettromagnetica, provocando potenziali lesioni o incidenti.

Sicurezza personale

- **Stare all'erta, guardare quello che si sta facendo e usare il buon senso quando si usa un utensile elettrico. Non utilizzare un utensile elettrico quando si è stanchi o sotto l'influenza di droghe, alcol o medicinali.** Un momento di disattenzione durante l'uso di utensili elettrici può provocare gravi lesioni personali.
- **Usare i dispositivi di protezione individuali. Indossare sempre occhiali protettivi.** Equipaggiamenti protettivi, come mascherina antipolvere, scarpe di sicurezza antiscivolo, casco di sicurezza o protezione per l'udito utilizzati in condizioni appropriate, riducono il rischio di lesioni personali.
- **Prevenire gli avviamenti accidentali. Assicurarsi che l'interruttore sia in posizione off prima di collegare la fonte di alimentazione e / o il gruppo**

batterie, quando si prende in mano o si trasporta l'utensile. Trasportare gli utensili elettrici tenendo le dita sull'interruttore oppure alimentare gli utensili con l'interruttore acceso favorisce il verificarsi di incidenti.

- **Rimuovere qualsiasi chiave di regolazione o chiave inglese prima di accendere l'utensile elettrico.** Una chiave inglese o una chiave rimasta attaccata ad un componente in rotazione dell'utensile elettrico può causare lesioni personali.

- **Mantenere una posizione stabile. Mantenere sempre una posizione dei piedi e un bilanciamento corretti.** Ciò consente di controllare meglio l'utensile elettrico in situazioni impreviste.

- **Vestirsi adeguatamente. Non indossare abiti larghi né gioielli. Tenere capelli, indumenti e quanti lontano dai componenti in movimento.** Vestiti larghi, gioielli o capelli lunghi possono impigliarsi nei componenti in movimento.

- **Se è possibile collegare dispositivi per l'aspirazione e la raccolta delle polveri; assicurarsi che questi siano collegati ed utilizzati correttamente.** L'utilizzo di un aspirapolvere può ridurre i rischi connessi alle polveri.

- **Non permettere che la familiarità acquisita con l'uso frequente di utensili diventi un rilassamento nell'ignorare principi di sicurezza dell'utensile.** Un'azione negligente può causare gravi lesioni in una frazione di secondo.

- **Attenzione!** Gli utensili elettrici possono produrre un campo elettromagnetico durante il funzionamento. Questo campo non può in alcune circostanze interferire con impianti medici attivi o passivi. Per ridurre il rischio di lesioni gravi o mortali, si raccomanda alle persone con impianti medici di consultare il proprio medico e il produttore dell'impianto medico prima di utilizzare questo utensile elettrico.

Uso e manutenzione di un utensile elettrico

- **Le persone con attitudini psicofisiche o mentali ridotte così come anche i bambini non possono usare l'utensile elettrico, se non sotto la supervisione o istruiti da una persona responsabile della loro sicurezza circa l'uso dell'utensile elettrico.**

- **Non forzare l'utensile elettrico. Utilizzare l'utensile elettrico adatto per l'uso che se ne vuol fare.** L'utensile elettrico corretto farà il lavoro meglio ed in modo più sicuro alla velocità per la quale è stato progettato.

- **Non usare l'utensile elettrico se l'interruttore non è in grado di accenderlo e spegnerlo.** Qualsiasi utensile elettrico che non possa essere controllato con l'interruttore è pericoloso e deve essere riparato.

- **Staccare la spina dalla presa di corrente e / o batteria dall'utensile elettrico prima di effettuare qualsiasi regolazione, cambiare accessori o riporre utensili elettrici.** Tali misure di sicurezza preventive riducono il rischio di avviare in modo accidentale l'utensile elettrico.

- **Conservare gli utensili elettrici inattivi fuori dalla portata dei bambini e non lasciare che utilizzino l'utensile persone che non hanno familiarità con l'utensile elettrico o con le presenti istruzioni.** Gli utensili elettrici sono pericolosi nelle mani di persone non addestrate.

- **Manutenzione degli utensili elettrici. Controllare che tutte le varie parti siano ben allineate, che le parti mobili siano ben collegate, se ci sono componenti rotti e qualsiasi altra condizione che possa**

compromettere il funzionamento dell'utensile. Se danneggiato, far riparare l'utensile prima dell'uso. Molti incidenti sono causati da utensili elettrici su cui non è stata effettuata una corretta manutenzione.

• **Mantenere affilati e puliti gli utensili da taglio.** Quando un utensile da taglio è sottoposto a regolare manutenzione ed ha i bordi da taglio ben affilati, è meno probabile che possa grippare ed è più facile da controllare.

• **Utilizzare l'utensile elettrico, gli accessori, attrezzi, ecc in conformità alle presenti istruzioni, tenendo conto delle condizioni di lavoro e il lavoro da eseguire.** Usare l'utensile elettrico per operazioni diverse da quelle previste potrebbero provocare una situazione pericolosa.

• **Mantenere le maniglie e le superfici di presa asciutte, pulite e prive di olio e grasso.** Maniglie e impugnature sdruciolevoli non consentono una manipolazione sicura e il controllo dell'utensile in situazioni impreviste.

• **Si noti che quando si utilizza uno utensile elettrico, si prega di tenere l'impugnatura supplementare correttamente, che è utile per mantenere il controllo dell'utensile elettrico.** Pertanto, la corretta tenuta può ridurre il rischio di incidenti o infortuni.

Servizio

• **Far riparare l'utensile elettrico da una persona qualificata utilizzando solo parti di ricambio identiche.** Questo assicurerà che sia mantenuta la sicurezza dell'utensile.

• **Seguire le istruzioni per la lubrificazione e la sostituzione degli accessori.**

Linee guida di sicurezza durante il funzionamento dell'utensile elettrico

Prima di iniziare il lavoro

• Usare l'apparecchio elettrico solo per tagliare materiali indicati dal costruttore.

• Prima dell'uso, posizionare l'apparecchio elettrico su una base orizzontale ferma e sicura.

• Usare lame con massima velocità di rotazione possibile maggiore di quella del mandrino dell'apparecchio elettrico. Le lame devono essere usate seguendo le raccomandazioni fornite dal produttore. Non usare lame che non corrispondano alle prescrizioni tecniche contenute nel manuale.

• La freccia posta sulla lama deve essere sempre puntata nella stessa direzione della freccia posta sulla copertura di protezione.

• Usare solo lame affilate e non danneggiate. Lame intaccate, rotte o spezzate devono essere sostituite.

• Non usare lame con dimensioni (diametro esterno e diametro di montaggio) diverse da quelle raccomandate.

• Non usare lame fatte con acciaio rapido.

• Non usare mai altri tipi di lame da taglio (abrasive, diamantate, ecc.) per questo tipo di apparecchio elettrico.

• Assicurarsi che tutti gli strumenti siano propriamente montati, funzionali ed in perfetto ordine, e che non tocchino accidentalmente la lama.

• Non lavorare mai con gli strumenti di protezione smontati. Gli strumenti di protezione danneggiati devono essere immediatamente sostituiti.

• Durante l'operazione non posizionare mai (fascetta, cuneo, ecc.) la copertura di protezione scorrevole in posizione aperta.

• Evitare di bloccare la copertura di protezione scorrevole o il canalino di scorrimento con la segatura. Se è questo il caso spegnere l'apparecchio elettrico, risolvere il malfunzionamento e dopo di che continuare con il lavoro.

• Non usare l'apparecchio elettrico con un inserto danneggiato.

• Prima di iniziare qualsiasi lavoro, assicurarsi che la lama non tocchi il piatto girevole a nessun livello di inclinazione.

• Rimuovere tutti i chiodi o qualsiasi altro materiale in metallo dall'oggetto lavorato prima di procedere con il taglio.

Durante la fase di lavoro

• Non appoggiarsi mai sopra l'apparecchio elettrico - se si dovesse girare o se dovete accidentalmente toccare la lama, potreste ferirvi gravemente.



Mantenete le mani a distanza di sicurezza dalla lama. Le aree pericolose sono marcate con segni speciali.

• Durante l'operazione guardate la posizione del filo elettrico (dovrebbe essere sempre posizionato dietro all'apparecchio elettrico). Evitate che si avvolga intorno alle vostre gambe o braccia.

• Non iniziare mai a tagliare fino a che la lama non ha raggiunto la massima velocità di rotazione.

• Quando lavorate su piccoli oggetti, usate dei morsetti. Se gli oggetti sono troppo piccoli per essere fissati propriamente non lavorateli.

• Procedete a tagliare un pezzo per volta - questo è il solo modo per fissarlo propriamente.

• Quando si lavora su oggetti lunghi usare delle pinze ed assicurarsi di posizionare un supporto sotto la parte che fuoriesce eventualmente dalla superficie di lavoro. Non lasciate che sia un'altra persona a tenere il pezzo in lavorazione.

• Dopo aver effettuato il taglio rimuovere tutte le parti in eccesso dal piatto rotante. Potrebbero bloccare la lama o la forza di rotazione della lama potrebbe lanciarli contro l'utilizzatore.

• Non tenere mai le mani dietro la lama (specialmente quando viene rimosso il pezzo, o gli scarti, ecc.). In questo caso la distanza tra la lama e le vostre mani è breve ed il rischio d'incidente aumenta.

• Non rimuovere la segatura o gli scarti quando il motore dell'apparecchio elettrico è in movimento.

• Durante il taglio con movimento e' necessario osservare le regole di applicazione.

• Durante il taglio di scanalature, è necessario tenere un occhio sulla lama - potrebbe bloccarsi con il materiale che si sta tagliando.

• Se durante l'operazione la lama rimane incastrata nell'oggetto lavorato o bloccata per gli scarti, spegnere immediatamente l'apparecchio elettrico e solo allora eliminare la causa di malfunzionamento della lama.

• Non lavorare su materiali contenenti amianto. L'amianto è considerato cancerogeno.

• Non utilizzare l'apparecchio elettrico per tagliare legna da ardere.

• Evitare di fermare il motore dell'apparecchio elettrico quando sotto carico.

• Evitare di scaldare eccessivamente l'apparecchio elettrico quando utilizzato per un lungo periodo.

- Se il vostro apparecchio elettrico è dotato di un indicatore laser, seguire le necessarie misure di sicurezza. Non guardare mai direttamente il fascio di luce o puntarlo contro persone o animali - se il fascio colpisce gli occhi, potrebbe causare danni alla vista.

Dopo l'esecuzione del lavoro

- L'apparecchio elettrico può essere rimosso dal luogo di lavoro solo dopo che la lama è stata spenta ed è completamente ferma.
- Non cercare di ridurre manualmente la rotazione inerziale della lama bloccando il mandrino o applicando forza laterale sulla superficie della lama. Se si usa il mandrino per questa operazione, l'apparecchio elettrico viene fallato e la garanzia potrebbe essere cancellata.
- Le lame potrebbero essere molto calde durante l'operazione - non toccarle fino a che non si sono raffreddate.

Simboli usati nel manuale

I simboli qui di seguito sono usati nel manuale di istruzioni, si prega di ricordare il loro significato. Una corretta interpretazione dei simboli consentirà un uso corretto e sicuro dell'apparecchio.

Simbolo	Significato
	Adesivo numero di serie: KGS ... - modello; XX - data di fabbricazione; XXXXXXX - numero di serie.
	Leggi tutte le norme di sicurezza e le istruzioni.
	Indossare occhiali di sicurezza.
	Indossare protezioni per le orecchie.
	Indossare una mascherina antipolvere.
	Scollegare l'apparecchio dalla rete prima dell'installazione o regolazione.
	Senso del movimento.
	Senso di rotazione.

Simbolo	Significato
	Bloccato.
	Sbloccato.
	Vietato.
	Doppia classe di isolamento / protezione.
	Attenzione. Importante.
	Un segno che certifica che il prodotto è conforme ai requisiti essenziali delle direttive UE e gli standard armonizzati a livello comunitario.
	Area pericolosa. Durante il funzionamento, tenere le mani fuori dalla area di pericolo.
	Informazioni utili.
	Indossare guanti protettivi.
	Posizione verticale della lama.
	Posizione inclinata della lama.
	Durante il funzionamento, rimuovere la polvere accumulata.
	Non smaltire l'apparecchio in un contenitore per rifiuti domestici.

Designazione utensile elettrico DWT

La troncatrice radiale è progettata per il taglio di pezzi parti di legno. È molto indicata per un taglio ad angolo preciso. La possibilità di movimento permette il taglio

di grossi pezzi-parti in legno (es. pannelli, parquet, ecc.).

Usando lame speciali si possono tagliare anche plastica ed alluminio. L'apparecchio elettrico è indicato solo per chi usa la mano destra.

Componenti dell'utensile elettrico

- 1 Leva di bloccaggio
- 2 Scala graduata inclinazione corpo
- 3 Attacco rimozione polvere
- 4 Copertura sicurezza
- 5 Lama *
- 6 Bullone fissaggio lama
- 7 Flangia esterna
- 8 Impugnatura
- 9 Serraggio mandrino
- 10 Copertura sicurezza scorrevole
- 11 Guida di battuta
- 12 Braccio di prolunga *
- 13 Piastra base
- 14 Base girevole
- 15 Inserto
- 16 Leva di fissaggio
- 17 Blocco base girevole
- 18 Indicatore
- 19 Scala graduata rotante base girevole
- 20 Morsetto *
- 21 Bocche di ventilazione
- 22 Interruttore on / off
- 23 Leva di blocco
- 24 Maniglia di trasporto
- 25 Vite di fissaggio *
- 26 Bullone di blocco
- 27 Vite a farfalla *
- 28 Blocco inclinazione corpo (per il trasporto)
- 29 Guida
- 30 Sacchetto raccolta polveri *
- 31 Chiave *
- 32 Chiave a brugola *
- 33 Interruttore on / off indicatore laser di taglio *
- 34 Batterie *
- 35 Coperchio compartimento batterie *
- 36 Indicatore laser di taglio *
- 37 Anello di montaggio
- 38 Bullone regolazione profondità taglio
- 39 Dado del bullone regolazione profondità taglio
- 40 Bullone regolazione posizione corpo verticale
- 41 Dado del bullone regolazione posizione corpo verticale
- 42 Indicatore angolo inclinazione corpo
- 43 Vite
- 44 Bullone regolazione angolo inclinazione corpo
- 45 Dado del bullone regolazione angolo inclinazione corpo
- 46 Vite regolazione indicatore laser di taglio *
- 47 Incastro bullone regolazione profondità taglio
- 48 Incastro dado del bullone regolazione profondità taglio
- 49 Placca
- 50 Vite inserto

* Accessori extra

Non tutti gli accessori illustrati o descritti fanno parte della dotazione standard.

Installazione e regolazione elementi dell'utensile elettrico

Prima di eseguire qualsiasi operazione sull'utensile elettrico, scollegarlo dalla rete elettrica.



Non tirare troppo gli inserti per non danneggiare la filettatura.



Il montaggio / smontaggio / impostazione di alcuni elementi sono simili per tutti gli apparecchi elettrici, in questo caso i modelli specifici non sono indicati nell'illustrazione.

Posizione di trasporto (vedi fig. 1)

L'apparecchio elettrico può essere spostato solo quando in posizione di trasporto (il corpo è abbassato e bloccato). Quando spostato, l'apparecchio elettrico deve essere maneggiato solo attraverso la maniglia di trasporto **24**, o tenendolo da sotto la base **13**.

Prima di iniziare qualsiasi lavorazione, posizionare l'apparecchio elettrico per il tipo di lavoro.

- Premere leggermente sulla maniglia **8**.
- Tirare il blocco **28** tutto in fuori. Girare il blocco **28**, 90° in qualsiasi direzione e leggermente premere per fissare questa posizione (vedi fig. 1).
- Sollevare piano il corpo.
- Per posizionare l'apparecchio elettrico per il trasporto, seguire le operazioni indicate in modo inverso.

Montaggio / smontaggio sacchetto raccolta polveri (vedi fig. 2)

Prima di qualsiasi operazione inserire il sacchetto raccolta polveri **30** nell'attacco rimozione polveri **3** (vedi fig. 2). Svuotare e pulire il sacchetto raccolta polveri **30** ogni volta che ne è necessario.

Montaggio / smontaggio braccetto estensione (vedi fig. 3)

Se avete intenzione di tagliare lunghi pezzi di legno, dovete montare i braccetti estensione **12**, regolarli in modo corretto (in funzione della lunghezza del pezzo da lavorare) e fissarli usando le viti a farfalla **27** (vedi fig. 3).

Montaggio / smontaggio morsetto (vedi fig. 4)

Per fissare propriamente un pezzo, montare il morsetto **20** e fissarlo usando la vite a farfalla **27** (vedi fig. 4). Regolare il morsetto **20** in funzione della lunghezza e spessore del pezzo da lavorare.

Montaggio / smontaggio piatto girevole (vedi fig. 5)

Il blocco **17** serve per regolare e fissare la rotazione del piatto **14**. Montare / smontare il blocco **17** come mostrato in figura 5.

Installazione / sostituzione delle batterie dell'indicatore laser (vedi fig. 6-7)

- Togliere il coperchio vano batterie **35** (vedi fig. 6-7).
- Installare / sostituire le batterie **34** (tipo AA). **Attenzione: durante l'installazione delle batterie 34, osservare la corretta polarità.**
- Rimettere il coperchio sul vano batterie **35**.



Dopo un uso prolungato, la lama potrebbe diventare molto calda, sostituirla utilizzando i guanti. Questo riduce anche il rischio di taglio.

- Con una mano spingere verso il basso la leva di bloccaggio **23** come mostrato in figura 19, e muovere lo schermo di protezione **10** nella sua posizione originale, così da avere la tacca in posizione opposta al bullone **6** - questo dovrebbe permettere di svitare facilmente il bullone **6** (vedi fig. 8-9).
- Premere verso il basso sulla leva bloccaggio mandrino **9** e ruotare manualmente la lama **5** in modo da bloccarla in una posizione fissa. Mentre si abbassa la leva bloccaggio mandrino **9**, svitare il bullone **6** usando la chiave **31** (per **KGS16-210 P**). Per **KGS18-255 P**, usare la chiave a brugola **32**. **Attenzione: il bullone 6 ha il filettino sinistra.**
- Muovere lo schermo di protezione **10** nella sua posizione più alta.
- Rimuovere la flangia esterna **7**, la lama **5**, e l'anello di montaggio **37**.
- Pulire gli elementi di montaggio con una spazzolino morbido e mettere l'anello di montaggio **37**, la lama **5** e la flangia esterna **7** sul mandrino. Seguite le sequenze di montaggio ed evitate di manomettere le parti.
- Muovere lo schermo di protezione **10** nella sua posizione originale, affinché la tacca è opposta al bullone **6** e abbassare la leva bloccaggio mandrino **9**, avvitare il bullone **6** con la chiave **31** (per **KGS16-210 P**). Per **KGS18-255 P**, usare la chiave a brugola **32**. Rilasciare la leva bloccaggio mandrino **9**.
- Assicurarsi che la lama **5** non tocchi nessun elemento dell'apparecchio elettrico e che possa ruotare liberamente.
- Muovere il frontalino di protezione scorrevole **10** sulla sua posizione originale.

Regolazione profondità di taglio (vedi fig. 10-11)

Usando il bullone **38** ed il dado bloccante **39** regolare la profondità di taglio affinché la lama **5** si inserisca nell'indicatore **15** per al max. 5 mm nella sua posizione più bassa.

- Allentare il dado bloccante **39**.
- Regolare la profondità di taglio girando il bullone **38** in senso orario o antiorario.
- Stringere il dado bloccante **39**.

Allineamento verticale del corpo ed allineamento dell'angolazione 45° (vedi fig. 12-15)

- Posizionare il corpo come per trasporto.
- Rilasciare la leva di blocco **1** ed impostare il corpo su un'angolazione (90° o 45°). Stringere la leva di blocco **1**.
- Posizionare i lati di una squadra a 90° o 45° (dipende dall'angolo di allineamento) sulla superficie della lama **5** ed il piatto girevole **14**. Se i lati della squadra combaciano perfettamente con la superficie della lama **5** ed il piatto **14**, vuol dire che non è necessario l'allineamento, nel caso contrario dovrete effettuarlo.



Usate il bullone **40** ed il dado di bloccaggio **41** per l'allineamento verticale del corpo (vedi fig. 12, 14).

[KGS16-210 P]



Il bullone **44** viene usato per impostare l'inclinazione del telaio a 45° (vedi fig. 13).
Da notare: il bullone 44 è montato su molla e non ha dado, quindi dovrebbe essere ruotato nella direzione corrispondente mentre si regola l'inclinazione del telaio - la sua posizione si fissa automaticamente.

[KGS18-255 P]



Usate il bullone **44** ed il dado di bloccaggio **45** per aggiustare l'angolazione del corpo a 45° (vedi fig. 15).

- Allentare la leva di blocco **1**.
- Allentare il dado di bloccaggio.
- Girare il bullone di regolazione in senso orario o antiorario, facendo sì che i lati della squadra a 90° o 45° (dipende dall'angolo di aggiustamento) combacino perfettamente con le superfici della lama **5** ed il piatto **14**.
- Stringere il dado di bloccaggio.
- Svitare le viti **43** e impostare l'indicatore **42** su 0° (sulla scala **2**) o 45° (dipende dall'angolo di aggiustamento), dopo di che avvitare le viti **43**.

Allineamento barra di fissaggio (vedi fig. 16)

- Impostare l'angolazione di taglio orizzontale su 0° (la procedura è descritta qui di seguito).
- Posizionare il corpo per il trasporto.
- Posizionare i lati di una squadra a 90° sulla superficie della lama **5** e la barra di fissaggio **11**. Se i lati della squadra combaciano con le superfici della lama **5** e barra di fissaggio **11** perfettamente, vuol dire che non c'è bisogno di un allineamento, altrimenti procedere all'allineamento.
- Allentare il bullone di fissaggio **26** con una chiave a brugola **32** e far in modo che il lato della squadra con angolo 90° si trovi contro la superficie della lama **5** e la superficie della guida di battuta **11**, muovendo la stessa guida di battuta **11**.
- Stringere i bulloni di fissaggio **26**.

Allineamento indicatore raggio laser (vedi fig. 17-18)

Prima di iniziare qualsiasi tipo di lavoro, assicurarsi che l'indicatore laser sia propriamente allineato.

- Fare un segno sul pezzo da lavorare, ma non incidere (la procedura è descritta qui di seguito).
- Accendere l'indicatore laser (usando l'interruttore on / off **33**) - il raggio laser dovrebbe puntare esattamente sul segno di taglio, altrimenti dovrete allinearlo.
- Svitare le viti **46**.
- Muovere l'indicatore del laser di taglio **36** verso destra o sinistra fino a che il raggio laser è allineato con il segno effettuato.
- Avvitare le viti **46**.

Funzionamento iniziale dell'utensile elettrico

Utilizzare sempre il corretto voltaggio: il voltaggio elettrico usato deve sempre corrispondere a quello riportato sull'etichetta informativa presente sull'apparecchio elettrico.

Accensione / spegnimento dell'utensile elettrico

Accensione:

Premere la leva blocco 23 verso sinistra con la mano destra (vedi fig. 19) - questa operazione facilita la pressione sull'interruttore on / off 22 ed anche la pressione sul corpo dell'apparecchio elettrico verso il basso. Premere l'interruttore on / off 22.

Spegnimento:

Rilasciare l'interruttore on / off 22.

Aspirazione polvere durante il funzionamento dell'utensile elettrico



L'aspirazione della polvere permette di ridurre la concentrazione di polvere nell'aria e di prevenirne l'accumulo nel posto di lavoro.

Quando operate con l'apparecchio elettrico usate sempre la sacca raccolta polveri 30 od un aspirapolvere adatto per raccogliere le polveri generate. Un adattatore speciale viene usato per unire l'aspiratore all'attacco rimozione polveri 3.

Raccomandazioni sull'uso dell'utensile elettrico

Allineamento dell'angolo di taglio orizzontale (vedi fig. 20)

- Allentare il blocco base girevole 17 e premere la leva di fissaggio 16 (vedi fig. 20).
- Nel momento in cui si preme sulla leva di fissaggio 16, impostare l'angolo di taglio girando il piatto 14 di scatto in scatto 17. L'indicatore 18 mostra l'angolo di taglio sulla scala 19.
- Rilasciare la leva di fissaggio 16 e chiudere il blocco base girevole 17.

Potete impostare le angolazioni usate più di frequente (45°, 22.5°, 0°, ecc.).

- Allentare il blocco base girevole 17 e premere sulla leva di fissaggio 16.
- Nel frattempo si preme sulla leva di fissaggio 16, impostare l'angolo di taglio girando il piatto 14 di scatto in scatto 17. Quando l'indicatore 18 mostra uno degli angoli usati più di frequente (45°, 22.5°, 0°, etc.) sulla scala 19 - rilasciare la leva di fissaggio 16, e l'angolo scelto verrà propriamente fissato, ed in questo caso non dovrete chiudere il blocco base girevole 17.

Allineamento dell'angolo taglio verticale (vedi fig. 21)

- Allentare la leva di bloccaggio 1.
- Impostare l'angolo di taglio agendo sul corpo dell'apparecchio elettrico. L'indicatore 42 mostra l'impostazione dell'angolo di taglio sulla scala 2.
- Chiudere la leva di bloccaggio 1.

Taglio senza movimento (vedi fig. 22)

- Appoggiare l'apparecchio elettrico sulla superficie di lavoro e preferibilmente fissarlo con bulloni o morsetti.
- Allentare la vite 25 e muovere il telaio dell'apparecchio elettrico per tutta la corsa fino alla guida di battuta 11, dopo di che stringere la vite 25.

- Regolare la lunghezza di estensione dei morsetti 12 in funzione della lunghezza delle parti-pezzi.
- Impostare l'angolo di taglio desiderato come descritto sopra. **Attenzione: se il taglio è effettuato con il corpo dell'apparecchio elettrico sollevato e girato allo stesso momento, prima impostare il grado di angolazione e poi il grado di rotazione.**
- Accendere l'indicatore laser, se il vostro apparecchio elettrico è fornito di tale funzione.
- Posizionare il pezzo da lavorare e fissarlo usando il morsetto 20.
- Accendere l'apparecchio elettrico, lasciare che la lama 5 raggiunga la massima velocità di rotazione.
- Lentamente abbassare il corpo verso il basso e tagliare il pezzo. Durante il taglio, non incrociate le mani e mantenetele a giusta distanza dalla lama 5 (vedi fig. 22).
- Spegner l'apparecchio elettrico ed aspettare fino a quando la lama 5 si è completamente fermata.
- Alzare il corpo dell'apparecchio elettrico lentamente.

Taglio con movimento (vedi fig. 22-23)

- Appoggiare l'apparecchio elettrico sulla superficie di lavoro e preferibilmente fissarlo con bulloni o morsetti.
- Allentare la vite 25 e muovere il telaio dell'apparecchio elettrico lontano dalla guida di battuta 11 fino a che la lama 5 raggiunge la sua posizione davanti al pezzo-parte da lavorare (vedi fig. 23).
- Regolare la lunghezza di estensione dei morsetti 12 in funzione della lunghezza delle parti-pezzi.
- Impostare l'angolo di taglio desiderato come descritto sopra. **Attenzione: se il taglio è effettuato con il corpo dell'apparecchio elettrico sollevato e girato allo stesso momento, prima impostare il grado di angolazione e poi il grado di rotazione.**
- Accendere l'indicatore laser, se il vostro apparecchio elettrico è fornito di tale funzione.
- Posizionare il pezzo da lavorare e fissarlo usando il morsetto 20.
- Accendere l'apparecchio elettrico, lasciare che la lama 5 raggiunga la massima velocità di rotazione.
- Per fare un taglio abbassare il telaio e muoverlo in avanti verso la guida di battuta 11. Non incrociate le mani e durante il taglio mantenetele ad una distanza di sicurezza dalla lama 5 (vedi fig. 22).
- Spegner l'apparecchio elettrico ed aspettare fino a quando la lama 5 si è completamente fermata.
- Alzare il corpo dell'apparecchio elettrico lentamente.

Taglio a scanalatura (vedi fig. 24-25)

- Ruotare la placca 49 come mostrato nelle fig. 24-25.
- Allentate il dado del bullone 48.
- Regolate la giusta profondità di taglio richiesta aiutandosi con il bullone 47.
- Stringere il dado del bullone 48.
- Tagliare la scanalatura, osservando le regole descritte.
- Quando l'operazione è finita riportare la placca 49 sulla sua posizione originale.

Manutenzione dell'utensile elettrico / misure preventive

Prima di eseguire qualsiasi operazione sull'utensile elettrico, scollegarlo dalla rete elettrica.

Sostituzione dell'insero (vedi fig. 26-27)

- Sostituire l'insero **15** consumato o danneggiato quando necessario.
- Svitare le viti **50** (vedi fig. 26-27).
- Sostituire l'insero **15** consumato.
- Avvitare le viti **50**.

Pulitura dell'utensile elettrico

Una condizione indispensabile per un uso sicuro e a lungo termine dell'utensile elettrico è quella di tenerlo pulito. Passare dunque con regolarità sull'utensile elettrico dell'aria compressa attraverso i fori dell'aria **21**.

Servizio post-vendita e application service

Il nostro servizio post-vendita risponde alle vostre domande riguardanti la manutenzione e la riparazione del prodotto, così come parti di ricambio. Informazioni su centri di servizio, schemi delle parti e informazioni su parti di ricambio possono essere trovate a: www.dwt-pt.com.

Trasporto degli apparecchi elettrici

- Categoricamente non far cadere alcun oggetto sulla confezione durante il trasporto.
- Durante lo scarico / carico, non si possono utilizzare qualsiasi tipo di tecnologia che funziona sul principio bloccaggio imballaggi.

Protezione dell'ambiente



Riciclare la materia prima invece di buttarla.

L'utensile elettrico, accessori e imballaggio devono essere selezionati per essere riciclati nel rispetto dell'ambiente.

Le parti in plastica sono contrassegnate per la raccolta differenziata.

Queste istruzioni sono stampate su carta riciclata prodotta senza cloro.

Il produttore si riserva il diritto di apportare modifiche.

Italiano

Especificaciones de la herramienta eléctrica

Ingletadora telescópica		KGS16-210 P	KGS18-255 P
Código de la herramienta eléctrica	[127 V ~50/60 Hz] [230 V ~50/60 Hz]	742463 743620	742470 743637
Potencia absorbida	[W]	1600	1800
Potencia de salida	[W]	928	1045
Amperaje en el voltaje	127 V [A] 230 V [A]	15 7	15 8
Velocidad de giro en vacío	[min ⁻¹]	4800	4800
Ø mínimo / máximo de la hoja	[mm]	205 / 210	250 / 255
Mínimo / máximo Ø interior de la hoja	[mm]	16 / 30	16 / 30
Espesor máximo de la hoja	[mm]	2,8	3
Profundidad máxima de corte 0° / 90°	[mm] [pulgadas]	65x305 2-9/16"x12-1/64"	75x430 2-61/64"x16-59/64"
Profundidad máxima de corte 45° / 90°	[mm] [pulgadas]	65x210 2-9/16"x8-1/4"	75x305 2-61/64"x12-1/64"
Profundidad máxima de corte 0° / 45°	[mm] [pulgadas]	35x305 1-3/8"x12-1/64"	40x430 1-37/64"x16-59/64"
Profundidad máxima de corte 45° / 45°	[mm] [pulgadas]	35x210 1-3/8"x8-1/4"	40x305 1-37/64"x12-1/64"
Peso	[kg] [lb]	20 44.09	23 50.71
Clases de protección		□ / II	□ / II
Presión acústica	[dB(A)]	86,3	86
Potencia acústica	[dB(A)]	99,3	99
Vibración ponderada	[m/s ²]	2,13	1,29

Información sobre ruidos

Merit Link International AG
Stabio, Suiza, 20.12.2018



Tome medidas adecuadas para proteger sus oídos cuando la presión acústica exceda el valor de 85 dB(A).



Declaración de conformidad

Declaramos bajo nuestra exclusiva responsabilidad, que el producto descrito en los "Especificaciones de la herramienta eléctrica" cumple con todas las disposiciones correspondientes de las directivas 2006/42/EC inclusive sus modificaciones y esta en conformidad con las siguientes normas: EN 61029-1, EN 61029-2-9.

Gerente de certificación

Wu Cunzhen

Wu Cunzhen

Reglas de seguridad generales



ADVERTENCIA: ¡Para reducir el riesgo de lesiones, el usuario debe leer el manual de instrucciones!



¡ADVERTENCIA! Leer todas las instrucciones y advertencias de seguridad. El incumplimiento de las advertencias e instrucciones puede provocar una descarga eléctrica, incendio y / o lesiones graves.

Conservar todas las advertencias e instrucciones para referencia en el futuro.

El término "herramienta eléctrica" en las advertencias se refiere a su herramienta eléctrica accionada por la red eléctrica (con cable) o a una herramienta eléctrica accionada por batería (inalámbrica).

Seguridad en el área de trabajo

- **Mantenga el área de trabajo limpia y bien iluminada.** Las áreas desordenadas u oscuras dan lugar a accidentes.
- **No utilice herramientas eléctricas en atmósferas explosivas, como en presencia de líquidos inflamables, gases o polvo.** Las herramientas eléctricas crean chispas que pueden encender el polvo o los vapores.
- **Mantenga alejados a los niños y espectadores mientras maneja una herramienta eléctrica.** Las distracciones pueden hacer que pierda el control.

Seguridad frente a la electricidad

- **El enchufe macho de conexión, debe ser conecado solamente a un enchufe hembra de las características técnicas del enchufe macho en materia. Nunca modifique el enchufe de ninguna manera. No utilice enchufes adaptadores con herramientas eléctricas conectadas a tierra.** Los enchufes no modificados y los tomacorrientes correspondientes reducirán el riesgo de descarga eléctrica.
- **Evite el contacto del cuerpo con superficies conectadas a tierra, tales como tuberías, radiadores, estufas y refrigeradores.** Existe un mayor riesgo de descarga eléctrica si su cuerpo tiene descarga a tierra.
- **No exponga las herramientas eléctricas a la lluvia o a condiciones húmedas.** Si entra agua a una herramienta eléctrica aumentará el riesgo de descarga eléctrica.
- **No abuse del cable. Nunca use el cable para transportar, tirar o desenchufar la herramienta eléctrica. Mantenga el cable alejado de calor, aceite, bordes afilados o partes móviles.** Los cables dañados o enredados aumentan el riesgo de descarga eléctrica.
- **Si el cable de alimentación está dañado, debe ser sustituido por el fabricante, por su servicio posventa o por personal cualificado similar con el fin de evitar un peligro.**
- **Cuando utilice una herramienta eléctrica al aire libre, utilice un alargue adecuado para uso en exteriores.** El uso de un cable adecuado para uso en exteriores reduce el riesgo de descarga eléctrica.
- **Si el uso de una herramienta eléctrica en una ubicación húmeda es inevitable, utilice un suministro protegido de dispositivo de corriente residual (RCD).** El uso de un RCD reduce el riesgo de descarga eléctrica. ¡NOTA! El término "dispositivo de corriente residual (RCD)" puede sustituirse por el término "interruptor de circuito de falla a tierra (GFCI)" o "disyuntor de fuga a tierra (ELCB)".
- **¡Advertencia!** Nunca toque las superficies metálicas expuestas en la caja de velocidades, el protector, etc., porque si se tocan las superficies metálicas se verán afectadas por la onda electromagnética y se causarán lesiones o accidentes potenciales.

Seguridad personal

- **Manténgase alerta, observe lo que está haciendo y use el sentido común cuando opere una herramienta eléctrica. No use una herramienta eléctrica si está cansado o bajo la influencia de drogas, alcohol o medicamentos.** Un momento de inatención al operar herramientas eléctricas puede producir lesiones personales graves.

- **Use equipo de protección personal. Siempre lleve protección ocular.** Equipos de protección como máscaras antipolvo, zapatos de seguridad antideslizantes, cascos o protección auditiva usados para condiciones apropiadas reducirán las lesiones personales.
- **Evite el arranque involuntario. Asegúrese de que el interruptor esté en la posición de apagado antes de conectar la fuente de alimentación y / o el bloque de baterías, recoger o transportar la herramienta.** Llevar las herramientas eléctricas con el dedo en el interruptor o conectar las herramientas eléctricas con el interruptor en encendido da lugar a accidentes.
- **Saque cualquier llave de ajuste o llave de tuerca antes de encender la herramienta eléctrica.** Si se deja una llave de ajuste o llave de tuerca unida a una parte giratoria de la herramienta eléctrica se pueden producir lesiones personales.
- **No adopte una postura forzada. Mantenga la postura y el equilibrio en todo momento.** Esto permite un mejor control de la herramienta eléctrica en situaciones inesperadas.
- **Use ropa adecuada. No use prendas sueltas o joyas. Mantenga el cabello, la ropa y los guantes alejados de las partes móviles.** La ropa suelta, las joyas o el pelo largo pueden quedar atrapados en las partes móviles.
- **Si se proporcionan dispositivos para la conexión de las instalaciones de extracción y recolección de polvo, asegúrese de que se conecten y utilicen correctamente.** El uso del dispositivo para la recolección de polvo puede reducir los peligros relacionados con el polvo.
- **No deje que la familiaridad obtenida con el uso frecuente de herramientas le permita ser complaciente e ignorar los principios de seguridad de las herramientas.** Una acción descuidada puede causar lesiones graves en una fracción de segundo.
- **¡Advertencia!** Las herramientas eléctricas pueden producir un campo electromagnético durante el funcionamiento. Este campo puede interferir en algunas circunstancias con los implantes médicos activos o pasivos. Para reducir el riesgo de lesiones graves o mortales, recomendamos a las personas con implantes médicos consultar a su médico y al fabricante de implantes médicos antes de operar esta herramienta eléctrica.

Uso y cuidado de la herramienta eléctrica

- **Las personas con aptitudes psicofísicas o mentales disminuidas, así como los niños no pueden operar la herramienta eléctrica, si no son supervisados o instruidos sobre el uso de la herramienta eléctrica por una persona responsable de su seguridad.**
- **No fuerce la herramienta eléctrica. Utilice la herramienta eléctrica adecuada para su aplicación.** La herramienta eléctrica correcta hará el trabajo mejor y más seguro a la velocidad para la que fue diseñada.
- **No utilice la herramienta eléctrica si el interruptor no la enciende y apaga.** Cualquier herramienta eléctrica que no pueda ser controlada con el interruptor es peligrosa y debe ser reparada.
- **Desconecte el enchufe de la fuente de alimentación y / o la batería de la herramienta eléctrica antes de realizar cualquier ajuste, cambiar accesorios o guardarla.** Estas medidas preventivas de seguridad reducen el riesgo de arrancar la herramienta accidentalmente.

- **Guarde las herramientas eléctricas inactivas fuera del alcance de los niños y no permita que las personas que no estén familiarizadas con la herramienta eléctrica o estas instrucciones la utilicen.** Las herramientas eléctricas son peligrosas en manos de usuarios inexpertos.
- **Mantenimiento de las herramientas eléctricas** Compruebe si la herramienta está desalineada, si las piezas móviles están atascadas, si hay piezas rotas o cualquier otra condición que pueda afectar el funcionamiento de la herramienta eléctrica. Si está dañada, haga reparar la herramienta eléctrica antes de usarla. Muchos accidentes son causados por el mantenimiento deficiente de las herramientas eléctricas.
- **Mantenga las herramientas de corte, afiladas y limpias.** Las herramientas de corte adecuadamente mantenidas con bordes afilados son menos propensas a empastarse y más fáciles de controlar.
- **Utilice la herramienta eléctrica, los accesorios y las brocas de las herramientas, etc. de acuerdo con estas instrucciones, teniendo en cuenta las condiciones de trabajo y el trabajo a realizar.** El uso de la herramienta eléctrica para operaciones diferentes de las previstas podría producir una situación peligrosa.
- **Mantenga las manijas y las superficies de agarre secas, limpias y libres de aceite y grasa.** Las manijas y las superficies de agarre resbaladizas no permiten un manejo y un control seguros de la herramienta en situaciones inesperadas.
- **Tenga en cuenta que cuando utilice una herramienta eléctrica debe sostener la manija auxiliar correctamente, esto es útil para controlar la herramienta eléctrica.** Por lo tanto, sostenerla de manera adecuada puede reducir el riesgo de accidentes o lesiones.

Servicio

- **Haga reparar su herramienta eléctrica por personal de reparación calificado que use solamente piezas de repuesto idénticas.** Esto asegurará que se mantenga la seguridad de la herramienta eléctrica.
- **Siga las instrucciones para lubricar y cambiar los accesorios.**

Lineamientos de seguridad durante el funcionamiento de la herramienta eléctrica

Antes de comenzar la operación

- Use la herramienta eléctrica solamente para cortar material recomendado por el fabricante.
- Antes del uso, coloque la herramienta eléctrica sobre una base horizontal estable.
- Use hojas de corte con velocidad máxima de rotación admisible superior a los RPM de la herramienta eléctrica. Se deben usar hojas de corte de acuerdo con las recomendaciones del fabricante. No use hojas de corte que no cumplan los requisitos técnicos indicados en este manual.
- La flecha de la hoja de corte siempre debe apuntar en la misma dirección que la flecha de la cubierta de protección.
- Use hojas de corte afiladas y no dañadas. Las hojas agrietadas, abolladas o rotas deben ser reemplazadas.
- No use hojas de corte con dimensiones (diámetro exterior y de montaje) diferente de las recomendadas.

- No use hojas de corte de acero rápido.
- Nunca use otro tipo de hojas de corte (abrasivas, de diamante, etc.) para esta herramienta eléctrica.
- Asegúrese de que todos los dispositivos que impidan el contacto accidental de la hoja de corte estén montados correctamente y funcionen perfectamente bien.
- Nunca trabaje con los dispositivos de protección desmontados. Se deben reemplazar inmediatamente los dispositivos de protección dañados.
- Durante la operación nunca sujete (banda, cuña, etc.) la cubierta de protección deslizante para que quede abierta.
- Evite bloquear la cubierta de protección deslizante u obstruirla con aserrín. Si eso sucede, apague la herramienta eléctrica, arregle la falla y sólo entonces continúe la operación.
- No use herramientas eléctricas con inserción dañada.
- Antes de empezar a trabajar, asegúrese de que la hoja de corte no toque el plato giratorio en ningún ángulo de inclinación.
- Quite todos los clavos o cualquier otro objeto de metal de las piezas antes de cortar.

Durante el funcionamiento

- Nunca se pare o se apoye sobre la herramienta eléctrica: si arranca o si toca accidentalmente la hoja de corte, puede herirse gravemente.



Mantenga sus manos a una distancia segura de la hoja de corte. Las áreas peligrosas están marcadas con un signo especial.

- Durante la operación, tenga cuidado con el cable de alimentación (el cual debe colocarse siempre detrás de la herramienta). No permita que se enrosque alrededor de sus piernas o brazos.
- Nunca comience a cortar hasta que la hoja de la sierra alcance su velocidad máxima.
- Cuando procese piezas pequeñas, use los dispositivos de sujeción. Si las piezas son demasiado pequeñas y no pueden ser sujetadas correctamente, no las procese.
- Siempre procese una pieza a la vez solamente, esta es la única manera de sujetarla correctamente.
- Al procesar piezas largas, use los dispositivos de sujeción y asegúrese de proporcionar un soporte por debajo del extremo largo que sobresale. Nunca deje que una tercera persona sostenga la pieza de trabajo.
- Después el corte, saque todos los residuos del material tratado del plato giratorio: estos pueden bloquear la hoja de corte, o pueden ser lanzados hacia el usuario a una velocidad muy alta.
- Nunca ponga las manos detrás de la hoja de corte (al sostener las piezas, cuando se quitan los residuos, etc.) En estos casos la distancia entre la hoja de corte y sus manos es demasiado pequeña y hay un mayor riesgo de sufrir lesiones graves.
- Nunca retire los residuos de aserrín o de las piezas tratadas hasta que el motor de la herramienta eléctrica no esté apagado.
- Es necesario cumplir con las normas aplicables cuando se corta con dirección.
- Al cortar ranuras es necesario controlar la hoja de la sierra, porque puede atascarse en el material de la máquina.

- Si durante las operaciones, la hoja de corte se atasca en la pieza o se bloquea por los residuos, apague inmediatamente la herramienta eléctrica y sólo entonces elimine la causa de bloqueo de la hoja de corte.
- No trabaje con materiales que contengan asbesto. El asbesto se considera carcinogénico.
- No use la herramienta eléctrica para cortar leña.
- Evite detener el motor de la herramienta eléctrica cuando está bajo carga.
- Evite el sobrecalentamiento de la herramienta eléctrica si la usa durante un periodo de tiempo prolongado.
- Si su herramienta eléctrica está equipada con un indicador láser de la sección de corte, siga las medidas de seguridad necesarias. Nunca mire el haz de luz ni lo apunte hacia otras personas o animales; si el haz del láser da en los ojos, puede dañar la vista.

Después de terminar la operación

- Se puede desplazar la herramienta eléctrica del lugar de trabajo sólo después de que la hoja de corte se haya apagado y se halla detenido completamente.
- Nunca trate de disminuir la inercia de la rotación de la hoja de corte a través del bloque del husillo o mediante la aplicación de fuerza en la superficie lateral de la hoja de corte. Si usa el bloque del husillo para este fin, la herramienta eléctrica se dañará y la garantía no responderá del fallo.
- Las hojas de la sierra pueden estar muy caliente durante la operación, no las toque hasta que se hayan enfriado.

Símbolos usados en el manual

Los siguientes símbolos se utilizan en el manual de instrucciones, recuerde sus significados. La interpretación correcta de los símbolos le permitirá el uso correcto y seguro de la herramienta eléctrica.

Símbolo	Significado
	Desconecte la herramienta eléctrica de la red antes de instalarla o ajustarla.
	Dirección del movimiento.
	Dirección de la rotación.
	Bloqueado.
	Desbloqueado.
	Prohibido.
	Doble aislamiento / clase de protección.
	Atención. Importante.
	Un signo que certifica que el producto cumple con los requisitos esenciales de las directivas de la UE y las normas armonizadas de la UE.
	Zona de peligro. Durante el funcionamiento, mantenga las manos alejadas de la zona de peligro.
	Información útil.
	Use guantes de protección.
	Posición vertical de la cuchilla de la sierra.
	Posición inclinada de la cuchilla de la sierra.
	Durante el funcionamiento, saque el polvo acumulado.

Símbolo

Significado

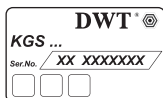

Etiqueta con número de serie:

KGS ... - modelo;
XX - fecha de fabricación;
XXXXXXX - número de serie.



Lea todas las reglas e instrucciones de seguridad.



Use gafas de seguridad.



Use protectores para los oídos.



Use una máscara antipolvo.

Símbolo**Significado**

No deseche la herramienta eléctrica en un recipiente de basura doméstica.

**Designación de la herramienta eléctrica
DWT**

La sierra ingletadora fue diseñada para cortar piezas de madera. Es lo más adecuado para un corte de ángulo preciso. La posibilidad de atravesar permite cortar piezas anchas (es decir, paneles extremos, bloques de parquet, etc.). El uso de hojas de corte especiales le permite cortar piezas de plástico y aluminio. La herramienta eléctrica fue diseñada sólo para usar con la mano derecha.

Componentes de la herramienta eléctrica

- 1 Palanca de cierre
- 2 Escala de ángulo inclinado del cuerpo
- 3 Acoplamiento de remoción del polvillo
- 4 Cubierta protectora
- 5 Hoja de sierra *
- 6 Perno de fijación de la hoja de sierra
- 7 Pestaña externa
- 8 Asa
- 9 Cierre del eje
- 10 Cubierta protectora deslizante
- 11 Barra de retención
- 12 Soporte de extensión *
- 13 Placa base
- 14 Mesa giratoria
- 15 Insertar
- 16 Palanca de fijación
- 17 Cierre de la mesa giratoria
- 18 Indicador
- 19 Escala del ángulo de giro de la mesa giratoria
- 20 Abrazadera *
- 21 Ranuras de ventilación
- 22 Interruptor de encendido / apagado
- 23 Palanca de bloqueo
- 24 Asa para el transporte
- 25 Tornillo de retención *
- 26 Perno de retención
- 27 Tornillo mariposa *
- 28 Cierre del ángulo del cuerpo (para transportar)
- 29 Guía
- 30 Bolsa para el polvillo *
- 31 Llave *
- 32 Llave Allen *
- 33 Línea que indica interruptor de encendido / apagado láser *
- 34 Baterías *
- 35 Cubierta del compartimento de baterías *
- 36 Línea indicadora de láser *
- 37 Aro de montaje
- 38 Perno de ajuste de profundidad de corte
- 39 Contratuerca del perno de ajuste de profundidad de corte
- 40 Perno de ajuste de la posición vertical del cuerpo
- 41 Contratuerca del ajuste de posición vertical del cuerpo

- 42 Indicador del ángulo inclinado del cuerpo
- 43 Tornillo
- 44 Perno del ajuste de ángulo inclinado del cuerpo
- 45 Contratuerca del ajuste de ángulo inclinado del cuerpo
- 46 Línea indicadora del tornillo de ajuste de láser *
- 47 Perno de ajuste de profundidad del corte de la ranura
- 48 Contratuerca del perno de ajuste de profundidad del corte de la ranura
- 49 Placa
- 50 Tornillo de inserción

* Suplemento opcional

No todos los accesorios fotografiados o descritos están incluidos en el envío estándar.

Instalación y regulación de los elementos de la herramienta eléctrica
Instalación y regulación de los elementos de la herramienta eléctrica.

No apriete demasiado los elementos de ajuste para evitar dañar el hilo.



El montaje / desmontaje / configuración de algunos de los elementos es el mismo para todos los modelos de la herramienta eléctrica, en este caso los modelos específicos no están indicados en la figura.

Posición de transporte (ver figura 1)

La herramienta se puede desplazar sólo cuando se encuentra en la posición de transporte (el cuerpo bajo y fijo). Cuando se transporta, se debe sostener la herramienta eléctrica solamente por la manija de transporte **24**, o por debajo de la placa base **13**.

Antes de comenzar cualquier trabajo, coloque la herramienta eléctrica para su operación.

- Presione ligeramente la empuñadura **8**.
- Saque completamente la palanca de bloqueo de la inclinación del cuerpo **28**. Gire la palanca **28**, 90° en cualquier dirección y presione ligeramente para fijar en esta posición (ver figura 1).
- Levante el cuerpo suavemente
- Para preparar la herramienta eléctrica para el transporte, realice las operaciones indicadas en orden inverso.

Montaje y desmontaje de la bolsa para polvo (ver figura 2)

Antes de la operación coloque la bolsa para polvo **30** en el conector para la aspiración del polvo **3** (ver figura 2). Descargue y limpie la bolsa para el polvo **30** oportunamente.

Montaje y desmontaje de la prolongación lateral (ver figura 3)

Si busca cortar espacios en blanco largos, deberá montar soportes de extensión **12**, ajustarlos en forma adecuada (según la longitud del espacio en blanco) y fijarlos usando tornillos mariposa **27** (ver fig. 3).

Montaje y desmontaje de la mordaza (ver figura 4)

Para fijar las piezas correctamente, monte la mordaza 20 y fijela con el tornillo mariposa 27 (ver figura 4). Ajuste la mordaza 20 según la longitud y el espesor de la pieza.

Montaje y desmontaje del bloque del plato giratorio (ver figura 5)

El bloque 17 está destinado para regular y fijar el ángulo de rotación del plato giratorio 14. Monte / desmonte el bloque 17 según se ilustra en la figura 5.

Instalación / reemplazo de las baterías para el indicador láser de la sección de corte (ver figuras 6-7)

- Saque la cubierta 35 (ver figuras 6-7).
- Coloque / reemplace baterías 34 (tipo AA). **Precaución:** durante la colocación de las baterías de 34, respete la polaridad correcta.
- Coloque la cubierta 35 nuevamente.

Reemplazo de la hoja de corte (ver figuras 8-9, 19)



Después de un uso prolongado, la hoja de corte podría calentarse mucho, reemplazarla usando los guantes. Esto también reducirá el riesgo de herirse con el borde de la hoja de corte.

- Levante el cuerpo en la posición más alta.
- Presione la palanca de bloqueo 23 como se muestra en la figura 19 con una mano y mueva la cubierta protectora deslizante 10 a la posición correcta, para que su muesca quede opuesta al perno 6 - esto deberá permitir que el perno 6 se desatornille con facilidad (ver figuras 8-9).
- Presione el cierre del eje 9 y rote la hoja de la sierra 5 en forma manual para trazarla en una posición fija. Mientras presiona el cierre de eje 9, desatornille el perno 6 con ayuda de la llave 31 (para KGS16-210 P). Para KGS18-255 P, use la llave Allen 32. **Atención: el perno 6 tiene rosca hacia la izquierda.**
- Mueva la cubierta protectora deslizante 10 hasta la posición superior.
- Retire la brida externa 7, la hoja de corte 5, el anillo de montaje 37.
- Limpie las partes con un pincel suave y ponga el aro de montaje 37, hoja de sierra 5, y pestaña externa 7 sobre el eje. Cumpla con la secuencia de montaje y evite torcer las piezas.
- Mueva la cubierta protectora deslizante 10 a la posición correcta, para que su muesca esté opuesta al perno 6 y presionando el cierre de eje 9, ajuste el perno 6 con la llave 31 (para KGS16-210 P). Para KGS18-255 P, use la llave Allen 32. Libere el cierre del eje 9.
- Asegúrese de que la hoja de corte 5 no entre en contacto con elementos de la herramienta eléctrica y puede girar libremente.
- Mueva la cubierta de protección deslizante 10 a su posición original.

Ajuste de la profundidad del corte (ver figuras 10-11)

Con el perno 38 y la contratuerca 39 ajuste la profundidad de corte de manera que la hoja de corte 5 entre

en la ranura de inserción 15 como máximo 5 mm en su posición más baja.

- Afloje la contratuerca 39.
- Ajuste la profundidad de corte girando el perno 38 hacia adentro o hacia fuera.
- Ajuste la contratuerca 39.

Alineación vertical del cuerpo y ajuste de la inclinación a 45° (ver figuras 12-15)

- Posicione el cuerpo para el transporte.
- Afloje la palanca de bloqueo 1 y ajuste el ángulo de inclinación del cuerpo (90° o 45°). Ajuste la palanca de bloqueo 1.
- Coloque los lados de una escuadra de alineación a 90° o 45° (según el ángulo de alineación) con la superficie de la hoja de corte 5 y del plato giratorio 14. Si los lados de la escuadra se unen bien a las superficies de la hoja de corte 5 y la mesa 14, entonces, la alineación no es necesaria, en caso contrario se debe hacer.



Use el perno 40 y la contratuerca 41 para la alineación vertical del cuerpo (ver figuras 12, 14).

[KGS16-210 P]



El perno 44 se usa para ajustar el ángulo de 45° de la pendiente de la carcasa (ver figura 13). Tenga en cuenta que: el perno 44 se monta sobre el resorte y no tiene contratuerca, por lo tanto se debe rotar en la dirección correspondiente mientras se ajusta el ángulo del lado de la carcasa, su posición se fijará en forma automática.

[KGS18-255 P]



Use el perno 44 y la contratuerca 45 para el ajuste del ángulo de 45° del cuerpo (ver figura 15).

- Afloje la palanca de bloqueo 1.
- Afloje la contratuerca.
- Al girar el tornillo de ajuste hacia adentro o hacia afuera, haga que los lados de la escuadra de 90° o 45° (según el ángulo de ajuste) se unan bien a las superficies de la hoja de corte 5 y del plato giratorio 14.
- Ajuste la contratuerca.
- Afloje el tornillo 43 y coloque el indicador 42 en la posición 0° (en la escala 2) o 45° (según el ángulo de ajuste), luego ajuste el tornillo 43.

Alineación de la barra de retención (ver figura 16)

- Ajuste el ángulo de corte horizontal en 0° (el procedimiento se describe a continuación).
- Posicione el cuerpo para el transporte.
- Coloque los lados de una escuadra de alineación a 90° con la superficie de la hoja de corte 5 y la barra de retención 11. Si los lados de la escuadra se unen bien a las superficies de la hoja de corte 5 y la barra de retención 11, entonces, la alineación no es necesaria, en caso contrario se debe hacer.
- Afloje el perno de retención 26 con la llave Allen 32 y haga que el recodo de 90° cuadrado lateral se presione contra la superficie de la hoja de sierra 5 y la superficie de la barra de retención 11 moviendo la barra de retención 11.
- Ajustar los tornillos de retención 26.

Alineación del indicador láser de la sección de corte (ver figuras 17-18)

Antes de comenzar cualquier trabajo, asegúrese de que el indicador láser de la sección de corte se encuentre correctamente alineado.

- Haga un signo en la pieza, pero no la corte (el procedimiento se describe a continuación).
- Encienda que el indicador láser de la sección de corte (con el interruptor de on / off 33); el haz de luz del láser debe apuntar con precisión al signo sobre la pieza, de lo contrario, alinee el láser.
- Afloje los tornillos 46.
- Mueva que el indicador láser de la sección de corte 36 a la derecha y a la izquierda hasta que el haz del láser apunte hacia el signo o sección de corte con precisión.
- Ajuste los tornillos 46.

Funcionamiento inicial de la herramienta eléctrica

Utilice siempre la tensión adecuada de la red: la tensión de la red debe coincidir con la información citada en la placa de identificación de la herramienta eléctrica.

Encendido / apagado de la herramienta eléctrica

Encender:

Presione la palanca de bloqueo 23 hacia la izquierda con la mano derecha (ver figura 19). Esto le permitirá presionar el interruptor de encendido / apagado 22 de forma sencilla y bajar el cuerpo de la herramienta eléctrica hacia abajo. Presione el interruptor de encendido / apagado 22.

Apagar:

Suelte el interruptor de encendido / apagado 22.

Aspiración del polvo durante el funcionamiento



La aspiración del polvo permite reducir la concentración de polvo en el aire y evitar la acumulación en el lugar de trabajo.

Durante la utilización de la herramienta eléctrica, siempre use una bolsa para el polvo 30 o una aspiradora adecuada para recoger el polvo generado durante el trabajo. Un adaptador especial se utiliza para unir la aspiradora al conector 3.

Recomendaciones sobre el funcionamiento

Alineación del ángulo de corte horizontal (ver figura 20)

- Afloje el bloque del plato giratorio 17 y presione la palanca de fijación 16 (ver figura 20).
- Mientras presiona la palanca 16, establezca el ángulo de corte girando la mesa 14 mediante el bloque 17. El indicador 18 muestra el ángulo de corte determinado en la escala 19.
- Suelte la palanca de fijación 16 y ajuste el bloque del plato giratorio 17.

Puede preestablecer los ángulos más frecuentes (45°, 22.5°, 0°, etc.)

- Afloje el bloque 17 y presione la palanca de fijación 16.
- Mientras presiona la palanca 16, establezca el ángulo de corte girando la tabla 14 mediante el bloque 17. Tan pronto como el Indicador 18 muestra uno de los ángulos frecuentes (45°, 22.5°, 0°, etc.) en la escala 19, suelte la palanca de fijación 16, y el ángulo elegido se fijará correctamente, no tiene que ajustar el bloque del plato giratorio 17 en este caso.

Alineación del ángulo de corte vertical (ver figura 21)

- Afloje la palanca de bloqueo 1.
- Establezca el ángulo de corte inclinando el cuerpo de la herramienta eléctrica. El Indicador 42 muestra el ángulo de corte determinado en la escala 2.
- Ajuste la palanca de bloqueo 1.

Corte sin dirección (ver figura 22)

- Coloque la herramienta eléctrica sobre la mesa de trabajo y preferiblemente fijela con tornillos o sujetadores.
- Afloje el tornillo 25 y mueva la carcasa de la herramienta eléctrica hasta el final hasta la barra de retención 11, luego ajuste el tornillo 25.
- Ajuste la longitud de las abrazaderas de extensión 12 según la longitud de la pieza.
- Establezca el ángulo de corte deseado como se describió anteriormente. **Precaución: si usted va a hacer un corte con el cuerpo inclinado y al mismo tiempo con el plato giratorio girado, primeramente establezca el ángulo de inclinación y en segundo lugar el ángulo de giro.**
- Encienda el indicador láser, si su herramienta está equipada con un indicador láser de la sección de corte.
- Coloque la pieza y fijela con las mordazas 20.
- Encienda la herramienta eléctrica, deje que la hoja de corte 5 alcance la velocidad de rotación.
- Suavemente baje el cuerpo y haga el corte. Mientras corte, no cruce las manos y manténgalas a una distancia segura de la hoja de corte 5 (ver figura 22).
- Apague la herramienta eléctrica y espere hasta que la hoja de corte 5 se detenga completamente.
- Levante el cuerpo de la herramienta eléctrica suavemente.

Corte con dirección (ver figuras 22-23)

- Coloque la herramienta eléctrica sobre la mesa de trabajo y preferiblemente fijela con tornillos o sujetadores.
- Afloje el tornillo 25 y mueva la carcasa de la herramienta eléctrica desde la barra de retención 11 hasta que la hoja de sierra 5 llegue a la posición frente a la pieza de la máquina (ver figura 23).
- Ajuste la longitud de las abrazaderas de extensión 12 según la longitud de la pieza.
- Establezca el ángulo de corte deseado como se describió anteriormente. **Precaución: si usted va a hacer un corte con el cuerpo inclinado y al mismo tiempo con el plato giratorio girado, primeramente establezca el ángulo de inclinación y en segundo lugar el ángulo de giro.**

- Encienda el indicador láser, si su herramienta está equipada con un indicador láser de la sección de corte.
- Coloque la pieza y fíjela con las mordazas 20.
- Encienda la herramienta eléctrica, deje que la hoja de corte 5 alcance la velocidad de rotación.
- Para hacer el corte, baje la carcasa y muévala hacia la barra de retención 11. No entrecruce las manos y déjelas a una distancia segura de la hoja de sierra 5 mientras corta (ver figura 22).
- Apague la herramienta eléctrica y espere hasta que la hoja de corte 5 se detenga completamente.
- Levante el cuerpo de la herramienta eléctrica suavemente.

Corte de ranuras (ver figuras 24-25)

- Rote la placa 49 como se muestra en las imágenes 24-25.
- Afile la contratuerca 48.
- Fije la profundidad de corte necesaria con ayuda del perno 47.
- Ajuste la contratuerca 48.
- Corte las ranuras, cumpliendo con las reglas descritas.
- Regrese la placa 49 a su posición inicial, una vez finalizado el trabajo.

Mantenimiento de la herramienta eléctrica / medidas preventivas

Antes de llevar a cabo cualquier trabajo sobre la herramienta eléctrica, debe desconectarse de la fuente de energía.

Reemplazo de la inserción (ver figuras 26-27)

- Reemplace la inserción 15 desgastada o dañada oportunamente.
- Saque los tornillos 50 (ver figuras 26-27).
- Reemplace la inserción 15 desgastada.
- Ajuste los tornillos 50.

Limpieza de la herramienta eléctrica

Una condición indispensable para un uso seguro a largo plazo de la herramienta eléctrica es mantenerla limpia. Con frecuencia limpie la herramienta con aire comprimido a través de las ranuras de ventilación 21.

Servicio de post-venta y servicio de aplicaciones

Nuestro servicio de post-venta responde a sus preguntas sobre el mantenimiento y la reparación de su producto, así como también sobre los repuestos. La información sobre los centros de servicio, los diagramas de las piezas y sobre los repuestos también se puede encontrar en: www.dwt-pt.com.

Cómo transportar las herramientas eléctricas

- Está terminantemente prohibido dejarlas caer para que no se produzca ningún impacto mecánico en el embalaje durante el transporte.
- Cuando se descarguen / carguen, no se permite usar ningún tipo de tecnología que funcione bajo el principio de sujeción de embalajes.

Protección del medio ambiente



Recicle las materias primas en lugar de eliminarlas como basura.

Las herramientas, los accesorios y el embalaje deberían seleccionarse para un reciclado cuidadoso del medio ambiente. Las piezas de material plástico están marcadas para un reciclado selectivo. Estas instrucciones están impresas sobre papel reciclado sin la utilización de cloro.

El fabricante se reserva la posibilidad de incluir cambios.

Español

Especificações da ferramenta eléctrica

Serra de esquadria		KGS16-210 P	KGS18-255 P
Código da ferramenta eléctrica	[127 V ~50/60 Hz] [230 V ~50/60 Hz]	742463 743620	742470 743637
Potência nominal absorvida	[W]	1600	1800
Potência de saída	[W]	928	1045
Amperagem na voltagem	127 V [A] 230 V [A]	15 7	15 8
Rotações sem carga	[min ⁻¹]	4800	4800
Ø mín. / máx. da lâmina da serra	[mm]	205 / 210	250 / 255
Ø interior mín. / máx. da lâmina da serra	[mm]	16 / 30	16 / 30
Grossura máx. da lâmina da serra	[mm]	2,8	3
Profundidade máx. de corte 0° / 90°	[mm] [polegadas]	65x305 2-9/16"x12-1/64"	75x430 2-61/64"x16-59/64"
Profundidade máx. de corte 45° / 90°	[mm] [polegadas]	65x210 2-9/16"x8-1/4"	75x305 2-61/64"x12-1/64"
Profundidade máx. de corte 0° / 45°	[mm] [polegadas]	35x305 1-3/8"x12-1/64"	40x430 1-37/64"x16-59/64"
Profundidade máx. de corte 45° / 45°	[mm] [polegadas]	35x210 1-3/8"x8-1/4"	40x305 1-37/64"x12-1/64"
Peso	[kg] [lb]	20 44.09	23 50.71
Classe de protecção		□ / II	□ / II
Pressão sonora	[dB(A)]	86,3	86
Potência sonora	[dB(A)]	99,3	99
Vibrações	[m/s ²]	2,13	1,29

Informações sobre ruído

Merit Link International AG
Stabio, Suíça, 20.12.2018



Use protectores auditivos quando a potência sonora ultrapassar 85 dB(A).

Regras gerais de segurança



AVISO - Para reduzir o risco de lesões, o utilizador tem de ler o manual de instruções.



Declaração de conformidade

Declaramos sob nossa inteira responsabilidade que o produto descrito nos "Especificações da ferramenta eléctrica" esta em conformidade com todas as disposicoes pertinentes das Directivas 2006/42/EC incluindo suas alteracoes, e em conformidade com as seguintes normas: EN 61029-1, EN 61029-2-9.



AVISO! Leia todos os avisos de segurança e todas as instruções. O incumprimento das instruções e avisos de segurança pode ter como consequência a existência de perigo de incêndio, de choques eléctricos e / ou de lesões graves.

Guarde todos os avisos e instruções para futuras referências.

O termo "ferramenta eléctrica" nos avisos diz respeito à sua ferramenta alimentada pela rede (com fio) ou com bateria (sem fio).

Gestor de certificação

Wu Cunzhen

Wu Cunzhen

Português

Segurança na área de trabalho

- **Mantenha a área de trabalho limpa e bem iluminada.** Áreas desarrumadas ou escuras são propícias a acidentes.
- **Não ligue ferramentas elétricas em atmosferas explosivas, tal como na presença de líquidos inflamáveis, gases ou pó.** As ferramentas elétricas geram faíscas que podem provocar a ignição dos fumos ou pó.
- **Mantenha as crianças e pessoas que passem afastadas enquanto trabalhar com uma ferramenta elétrica.** As distrações podem fazer com que perca o controlo.

Segurança elétrica

- **As fichas da ferramenta elétrica têm de corresponder à tomada. Nunca modifique a ficha de algum modo. Não utilize qualquer adaptador com ferramentas elétricas com ligação à terra.** Fichas não modificadas e tomadas correspondentes reduzem o risco de choque elétrico.
- **Evite o contacto do corpo com superfícies ligadas à terra, tais como tubos, radiadores, bases e frigoríficos.** Existe um risco acrescido de choque elétrico se o seu corpo estiver ligado à terra.
- **Não exponha as ferramentas elétricas à chuva ou a condições húmidas.** A entrada da água na ferramenta elétrica aumentará o risco de choque elétrico.
- **Não force o fio da alimentação. Nunca utilize o fio para transportar, puxar ou desligar a ferramenta elétrica.** Mantenha o fio afastado do calor, óleo, arestas afiadas ou peças móveis. Fios danificados ou presos aumentam o risco de choque elétrico.
- **Quando estiver a trabalhar com uma ferramenta elétrica ao ar livre, utilize uma extensão adequada para a utilização no exterior.** A utilização de um fio adequado ao exterior reduz o risco de choque elétrico.
- **Se for inevitável trabalhar com uma ferramenta elétrica num local húmido, use uma alimentação protegida por um dispositivo de corrente residual (DCR).** A utilização de um DCR reduz o risco de choque elétrico. **NÓTA!** O termo "dispositivo de corrente residual (DCR)" pode ser substituído pelo termo "interruptor de circuito de falha de ligação à terra (ICFLT)" ou "disjuntor de circuito de fuga de terra (DCFT)".
- **Aviso!** Nunca toque nas superfícies de metal expostas na caixa de velocidades, proteção, etc., pois tocar nas superfícies de metal interfere com as ondas eletromagnéticas, podendo assim causar lesões ou acidentes.

Segurança pessoal

- **Mantenha-se alerta, observe o que está a fazer e use senso comum quando estiver a trabalhar com uma ferramenta elétrica. Não utilize uma ferramenta elétrica enquanto estiver cansado ou sobre o efeito de drogas, álcool ou medicação.** Um momento de falta de atenção enquanto trabalha com ferramentas elétricas pode resultar em lesões sérias.
- **Use equipamento pessoal de proteção. Utilize sempre proteção ocular.** O equipamento de segurança, tal como máscara de pó, calçado de segurança antiderrapante, capacete de segurança, ou proteção para os ouvidos, utilizado nas condições adequadas reduzirá a hipótese de lesões.
- **Evite ligações sem intenção. Certifique-se de que o interruptor se encontra na posição de desligado antes de ligar a fonte de energia e / ou à**

bateria ao agarrar ou transportar a ferramenta. Transportar ferramentas elétricas com o seu dedo no interruptor ou fornecer energia a ferramentas elétricas que tenham o interruptor na posição de ligado convida a acidentes.

- **Retire qualquer chave de ajuste ou chave de fendas antes de ligar a ferramenta elétrica.** Uma chave de fendas ou uma chave deixada ligada a uma peça rotativa da ferramenta elétrica pode resultar em lesão.
- **Não se estique. Mantenha sempre a base e o equilíbrio adequados.** Isso proporciona um melhor controlo da ferramenta elétrica em situações inesperadas.
- **Vista-se adequadamente. Não use roupas largas ou joalharia. Mantenha o cabelo, roupa e luvas afastados das partes móveis.** Roupas largas, jóias ou cabelo comprido podem ser apanhados pelas peças em movimento.
- **Se forem fornecidos dispositivos para a ligação de extração de pó e facilidades de recolha, certifique-se de que estas estão ligadas e de que são devidamente utilizadas.** A utilização da recolha do pó pode reduzir os perigos relacionados com o pó.
- **Não permita que a familiaridade ganhe com a utilização de ferramentas o torne mais complacente e ignore os princípios de segurança da ferramenta.** Uma ação descuidada pode causar lesões severas numa fração de segundo.
- **Aviso!** As ferramentas elétricas podem criar um campo eletromagnético durante o funcionamento. Este campo pode, sob determinadas circunstâncias, interferir com implantes médicos ativos ou passivos. Para reduzir o risco de lesões sérias ou fatais, recomendamos que pessoas com implantes médicos consultem o seu médico e / ou fabricante do implante médico antes de utilizar esta ferramenta elétrica.

Utilização e cuidados da ferramenta elétrica

- **As pessoas com fracas aptidões físicas ou mentais, bem como as crianças, não podem utilizar a ferramenta elétrica, caso não sejam supervisionadas ou ensinadas a usar a ferramenta elétrica por uma pessoa responsável pela sua segurança.**
- **Não force a ferramenta elétrica. Use a ferramenta elétrica adequada para a tarefa pretendida.** O uso de uma ferramenta elétrica correta e à velocidade para a qual foi concebida permite executar o trabalho com maior eficácia e segurança.
- **Não utilize a ferramenta elétrica se o interruptor não a ligar ou desligar.** Qualquer ferramenta que não possa ser controlada com o interruptor é perigosa e deve ser reparada.
- **Desligue a ficha da fonte de alimentação e / ou a bateria da ferramenta elétrica antes de fazer quaisquer ajustes, mudar de acessórios, ou guardar as ferramentas elétricas.** Tais medidas de segurança preventiva ajudam a reduzir os riscos de ligar inadvertidamente a ferramenta elétrica.
- **Guarde ferramentas elétricas sem carga fora do alcance de crianças e não permita que pessoas estranhas às ferramentas elétricas ou a estas instruções trabalhem com a ferramenta elétrica.** As ferramentas elétricas são perigosas nas mãos de utilizadores sem formação.
- **Proceda à manutenção das ferramentas elétricas. Verifique se existem desalinhamentos ou bloqueios das peças móveis, peças partidas e quaisquer outras condições que possam afetar o**

funcionamento da ferramenta eléctrica. Se estiver danificada, leve a ferramenta eléctrica para ser reparada antes da utilização. Muitos acidentes são provocados pela fraca manutenção das ferramentas eléctricas.

- **Mantenha as ferramentas de corte afiadas e limpas.** Ferramentas devidamente mantidas com arestas de corte afiadas são menos fáceis de prender e mais fáceis de controlar.

- **Use a ferramenta eléctrica, acessórios e brocas, etc., de acordo com estas instruções, tendo em conta as condições de trabalho e o trabalho a ser efetuado.** A utilização da ferramenta eléctrica para operações diferentes das pretendidas pode resultar numa situação perigosa.

- **Mantenha as pegas e superfícies de segurar secas, limpas e sem óleo ou gordura.** Pegas e superfícies de segurar escorregadias não permitem o manuseamento seguro nem o controlo da ferramenta em situações inesperadas.

- **Tenha em conta que, quando utilizar uma ferramenta eléctrica, segure corretamente a pega auxiliar, o que é útil quando controlar a ferramenta eléctrica.** Assim, um manuseamento adequado pode reduzir o risco de acidentes ou lesões.

Reparação

- **A manutenção da sua ferramenta eléctrica deverá ser sempre efetuada por pessoas qualificadas, utilizando apenas peças sobresselentes idênticas.** Tal irá assegurar que a segurança da ferramenta eléctrica é mantida.

- **Siga as instruções quanto a lubrificação e mudança de acessórios.**

Orientações de segurança durante o funcionamento da ferramenta eléctrica

Antes de começar a operação

- **Use a ferramenta eléctrica para cortar material recomendado pelo fabricante.**

- **Antes da utilização, coloque a ferramenta eléctrica numa base estável e horizontal.**

- **Use lâminas de serra com uma velocidade de rotação máxima permitida superior à do eixo da ferramenta eléctrica.** As lâminas de serra têm de ser usadas de acordo com as recomendações do fabricante. Não use lâminas de serra que não vão de encontro aos requerimentos técnicos existentes neste manual.

- **A seta da lâmina da serra tem de apontar sempre na mesma direcção que a seta da cobertura de protecção.**

- **Use apenas lâminas de serra afiadas e sem danos.** Lâminas de serra rachadas, dobradas ou gastas têm de ser substituídas.

- **Não use lâminas de serra com dimensões (diâmetro exterior e de montagem) diferentes das recomendadas.**

- **Não use lâminas de serra fabricadas com metal de alta velocidade.**

- **Nunca use outros tipos de lâminas de corte (abrasivas, de diamante, etc.) nesta ferramenta eléctrica.**

- **Certifique-se de que todos os dispositivos que evitam o toque acidental na lâmina da serra estão devidamente montados, funcionais e em perfeito estado.**

- **Nunca trabalhe com os dispositivos de protecção desmontados.** Os dispositivos de protecção danificados têm de ser substituídos imediatamente.

- **Durante a operação, nunca fixe (prenda, introduza, etc.) a cobertura de protecção deslizante aberta.**

- **Evite bloquear a cobertura de protecção deslizante com serradura.** Se isto acontecer, desligue a ferramenta eléctrica, repare o problema e só depois continue a operação.

- **Não utilize a ferramenta eléctrica com uma inserção danificada.**

- **Antes de começar o trabalho, certifique-se de que a lâmina da serra não toca na base rotativa em nenhum ângulo de inclinação.**

- **Retire todos os pregos ou quaisquer outros objectos de metal das peças a serem cortadas, antes do corte.**

Durante a operação

- **Nunca se suporte na ferramenta eléctrica.** Se esta cair ou se tocar acidentalmente na lâmina da serra, pode magoar-se seriamente.



Mantenha as mãos a uma distância segura da lâmina da serra. As áreas perigosas estão marcadas com um sinal especial.

- **Durante o funcionamento, tenha em conta a posição do cabo eléctrico (este deverá estar sempre atrás da ferramenta).** Não permita que este se enrole nas suas pernas ou braços.

- **Nunca comece a cortar até que a lâmina da serra atinja a sua velocidade máxima.**

- **Quando trabalhar peças pequenas, use dispositivos de fixação.** Se as peças forem demasiado pequenas para serem fixadas correctamente, não efectue trabalhos nelas.

- **Trabalhe sempre apenas uma peça de cada vez.** Este é o único modo de a fixar correctamente.

- **Quando trabalhar peças compridas, use os dispositivos de fixação e certifique-se de que coloca um suporte por baixo da extremidade comprida da peça.** Nunca peça a outra pessoa para segurar a peça a ser trabalhada.

- **Após o corte, retire todos os restos de cima da superfície da base rotativa.** Estes podem bloquear a lâmina da serra ou a lâmina da serra rotativa pode atirá-los a alta velocidade contra o utilizador.

- **Nunca mantenha as mãos atrás da lâmina da serra (quando segurar peças, retirar os restos, etc.).** Neste caso, a distância entre a lâmina da serra e as suas mãos é muito pequena e há um risco acrescido de lesões sérias.

- **Nunca retire a serradura ou restos da peça enquanto o motor da ferramenta eléctrica estiver a funcionar.**

- **É necessário ter em conta as regras aplicáveis enquanto corta com deslocamento.**

- **Enquanto corta ranhuras, é necessário prestar atenção à lâmina da serra - esta pode ficar presa no material a ser trabalhado.**

- **Se, durante a operação, a lâmina da serra ficar presa na peça ou bloqueada por restos da peça, desligue imediatamente a ferramenta eléctrica e só depois elimine a causa da falha da lâmina da serra.**

- **Não trabalhe com materiais que contenham amianto.** O amianto é considerado cancerígeno.

- **Não use a ferramenta eléctrica para cortar lenha.**

- **Evite parar a ferramenta eléctrica quando esta estiver sob carga.**

- **Evite sobreaquecer a sua ferramenta eléctrica, quando a utilizar durante um longo período de tempo.**

- **Se a sua ferramenta eléctrica vier equipada com um laser indicador do corte, tenha em conta as medidas**





de segurança necessárias. Nunca olhe para o raio nem o aponte para outras pessoas ou animais. Se o laser for apontado para os olhos, pode causar lesões oculares.













Após terminar a operação

- A ferramenta eléctrica pode ser retirada do local de trabalho apenas após a lâmina da serra ser desligada e parada por completo.
- Nunca tente abrandar a rotação de inércia da lâmina da serra com o fixador do eixo ou fazendo força na superfície lateral da lâmina da serra. Se usar o fixador do eixo com este intuito, a ferramenta eléctrica falha e a sua garantia será anulada.
- As lâminas da serra podem ficar muito quentes durante a operação. Não lhes toque até que estas arrefeçam.

Símbolos usados no manual

Os símbolos apresentados a seguir são usados no manual de utilização. Lembre-se do seu significado. A interpretação correta dos símbolos permite uma utilização correta e segura da ferramenta eléctrica.

Símbolo	Significado
	Autocolante do número de série: KGS ... - modelo; XX - data de fabrico; XXXXXXX - número de série.
	Leia todos os avisos de segurança e todas as instruções.
	Use óculos de segurança.
	Use proteções auditivas.
	Use máscara respiratória.
	Desligue a ferramenta eléctrica da alimentação antes da instalação ou ajuste.
	Direção do movimento.
	Direção de rotação.

Símbolo	Significado
	Bloqueado.
	Desbloqueado.
	Proibido.
	Isolamento duplo / classe de proteção.
	Atenção. Importante.
	Um sinal a certificar que o produto se encontra em conformidade com os requerimentos essenciais das diretivas da UE e normas harmonizadas da UE.
	Zona de perigo. Durante o funcionamento, mantenha as mãos afastadas da zona de perigo.
	Informação útil.
	Utilize luvas de proteção.
	Posição vertical da lâmina da serra.
	Posição inclinada da lâmina da serra.
	Durante o funcionamento, retire o pó acumulado.
	Não elimine a ferramenta eléctrica juntamente com o lixo doméstico comum.
Designação da ferramenta eléctrica DWT	

A serra de esquadria deslizante foi criada para cortar peças de madeira. É adequada para cortes angulares precisos. A possibilidade de deslocamento permite-lhe

cortar peças largas (ou seja, painéis, blocos de parque, etc.). A utilização de lâminas de serra especiais permite-lhe cortar pedaços de plástico e de alumínio. A ferramenta eléctrica foi criada apenas para utilizadores destros.

* Extra opcional

Nem todos os acessórios apresentados nas ilustrações ou descritos no texto fazem parte das peças fornecidas.

Componentes da ferramenta eléctrica

- 1 Alavanca de bloqueio
- 2 Escala do ângulo de inclinação da estrutura
- 3 Acoplador de remoção do pó
- 4 Cobertura de protecção
- 5 Lâmina da serra *
- 6 Parafuso de fixação da lâmina da serra
- 7 Rebordo externo
- 8 Pega
- 9 Bloqueio do eixo
- 10 Cobertura de protecção deslizante
- 11 Barra de retenção
- 12 Suporte da extensão *
- 13 Placa da base
- 14 Base rotativa
- 15 Inserção
- 16 Alavanca de fixação
- 17 Bloqueio da base rotativa
- 18 Indicador
- 19 Escala de ângulo do suporte giratório da base rotativa
- 20 Grampo *
- 21 Ranhuras de ventilação
- 22 Interruptor de ligar / desligar
- 23 Alavanca de bloqueio
- 24 Pega de transporte
- 25 Parafuso de fixação *
- 26 Parafuso de retenção
- 27 Parafuso borboleta *
- 28 Fixador de ângulo da estrutura (para transporte)
- 29 Guia
- 30 Saco do pó *
- 31 Chave *
- 32 Chave sextavada *
- 33 Interruptor de ligar / desligar o laser indicador do corte *
- 34 Pilhas *
- 35 Tampa do compartimento das pilhas *
- 36 Laser indicador do corte *
- 37 Anel de montagem
- 38 Parafuso de ajuste da profundidade de corte
- 39 Porca de fixação do parafuso de ajuste da profundidade de corte
- 40 Parafuso de ajuste da posição vertical da estrutura
- 41 Porca de fixação do parafuso de ajuste da posição vertical da estrutura
- 42 Indicador do ângulo de inclinação da estrutura
- 43 Parafuso
- 44 Parafuso de ajuste do ângulo de inclinação da estrutura
- 45 Porca de fixação do parafuso de ajuste do ângulo de inclinação da estrutura
- 46 Parafuso de ajuste do laser indicador do corte *
- 47 Parafuso de ajuste da profundidade de corte da ranhura
- 48 Porca de fixação do parafuso de ajuste da profundidade de corte da ranhura
- 49 Placa
- 50 Parafuso de inserção

Instalação e afinação dos elementos da ferramenta eléctrica

Antes de proceder à limpeza ou reparação da ferramenta eléctrica, deve desligá-la da electricidade.



Não aperte demasiado os elementos de aperto, para evitar danificar a rosca.



A montagem / desmontagem / preparação de alguns elementos é a mesma para todos os modelos de ferramentas eléctricas. Neste caso, os modelos específicos não são indicados na ilustração.

Posição de transporte (consulte a imagem 1)

A ferramenta eléctrica só pode ser movida quando estiver posicionada para transporte (a estrutura puxada para baixo e fixada). Quando movida, a ferramenta eléctrica tem de ser segurada apenas pela pega de transporte 24, ou por baixo da placa da base 13. Antes de começar qualquer trabalho, coloque a ferramenta eléctrica em posição de funcionamento.

- Prima ligeiramente a pega 8.
- Puxe o bloqueio 28 ao máximo. Rode o bloqueio 28, 90° em qualquer direcção e prima ligeiramente para fixar nesta posição (consulte a imagem 1).
- Levante suavemente a estrutura.
- Para colocar a ferramenta eléctrica na posição de transporte, faça as operações indicadas pela ordem inversa.

Montagem / desmontagem do saco do pó (consulte a imagem 2)

Antes da operação, coloque o saco do pó 30 no acoplador de remoção do pó 3 (consulte a imagem 2). Esvazie e limpe o saco do pó 30 sempre que necessário.

Montagem / desmontagem do suporte da extensão (consulte a imagem 3)

Se estiver a planear cortar peças compridas, deverá montar suportes da extensão 12, ajustá-las adequadamente (dependendo do comprimento da peça) e fixá-las com parafusos borboleta 27 (consulte a imagem 3).

Montagem / desmontagem do grampo (consulte a imagem 4)

De modo a fixar adequadamente as peças, monte a braçadeira 20 e fixe-a com o parafuso borboleta 27 (consulte a imagem 4). Ajuste a braçadeira 20, dependendo do comprimento e grossura da peça.

Montagem / desmontagem do bloqueio da base rotativa (consulte a imagem 5)

O bloqueio 17 foi criado para preparar e fixar o ângulo de rotação da mesa 14. Monte / desmonte o bloqueio 17 conforme ilustrado na imagem 5.

Instalação / substituição das pilhas do laser indicador do corte (consulte a imagem 6-7)

- Retire a tampa 35 (consulte a imagem 6-7).
- Instale / substitua as pilhas 34 (do tipo AA). **Cuidado: Durante a colocação das pilhas 34, tenha em conta a polaridade correcta.**
- Volte a colocar a tampa 35 no lugar.

Substituição da lâmina da serra (consulte a imagem 8-9, 19)



Após uma operação prolongada, a lâmina da serra pode ficar muito quente. Retire-a usando luvas. Isto também reduz o risco de lesões devido à extremidade de corte.

- Levante a estrutura o máximo até cima.
- Prima para baixo a alavanca de bloqueio 23, conforme apresentado na imagem 19, com uma mão, e mova a cobertura de protecção deslizante 10 para a posição adequada, de modo a que o entalhe fique no sentido oposto ao parafuso 6 - isto deverá permitir ao parafuso 6 ser desapertado facilmente (consulte a imagem 8-9).
- Prima o fixador do eixo 9 para baixo e rode a lâmina da serra 5 manualmente, de modo a fixá-la numa posição fixa. Enquanto prime para baixo o fixador do eixo 9, desaperte o parafuso 6 com a ajuda da chave 31 (para KGS16-210 P). Para KGS18-255 P, use a chave sextavada 32. **Atenção: O parafuso 6 tem rosca para a esquerda.**
- Mova a cobertura de protecção deslizante 10 para a posição mais elevada.
- Retire o rebordo externo 7, lâmina da serra 5 e anel de montagem 37.
- Limpe os elementos de fixação com uma escova suave e coloque o anel de montagem 37, a lâmina da serra 5 e o rebordo externo 7 no eixo. Por favor, tenha em conta a sequência de montagem e evite inclinar as peças.
- Mova a cobertura de protecção deslizante 10 para a posição adequada, de modo a que o entalhe não fique oposto ao parafuso 6 e, premindo para baixo o fixador do eixo 9, aperte o parafuso 6 com a chave 31 (para KGS16-210 P). Para KGS18-255 P, use a chave sextavada 32. Liberte o fixador do eixo 9.
- Certifique-se de que a lâmina da serra 5 não toca em qualquer elemento da ferramenta eléctrica e que roda livremente.
- Mova a cobertura de protecção deslizante 10 para a sua posição original.

Ajuste da profundidade de corte (consulte a imagem 10-11)

- Com o parafuso 38 e a porca de fixação 39, ajuste a profundidade de corte, de modo a que a lâmina da serra 5 entre na ranhura da inserção 15 até um máximo de 5 mm na sua posição mais baixa.
- Desaperte a porca de fixação 39.
 - Ajuste a profundidade de corte, rodando o parafuso 38 para dentro ou para fora.
 - Aperte a porca de fixação 39.

Alinhamento vertical da estrutura e ajuste da inclinação em 45° (consulte a imagem 12-15)

- Coloque a estrutura na posição de transporte.
- Desaperte a alavanca de bloqueio 1 e defina o ângulo de inclinação da estrutura (90° ou 45°). Aperte a alavanca de bloqueio 1.

• Coloque as partes laterais de um esquadro de alinhamento 90° ou 45° (dependendo do ângulo a alinhar) da superfície da lâmina da serra 5 e base rotativa 14. Se as partes laterais do esquadro tocarem apertadamente na superfície da lâmina da serra 5 e da base 14, não precisa de proceder ao alinhamento. Caso contrário, tem de o fazer.



Use o parafuso 40 e porca de fixação 41 para o alinhamento vertical da estrutura (consulte a imagem 12, 14).

[KGS16-210 P]



O parafuso 44 é usado para ajustar a inclinação da estrutura num ângulo de 45° (consulte a imagem 13). **Tenha em conta:**

O parafuso 44 vem montado com mola e não tem porca de fixação. Por isso, deve ser rodado na direcção correspondente enquanto ajusta o ângulo de inclinação da estrutura - a sua posição será fixada automaticamente.

[KGS18-255 P]



Use o parafuso 44 e porca de fixação 45 para o ajuste do ângulo de inclinação da estrutura em 45° (consulte a imagem 15).

- Desaperte a alavanca de bloqueio 1.
- Desaperte a porca de fixação.
- Rodar o parafuso de ajuste para dentro ou para fora faz com que os lados do esquadro de 90° ou 45° (dependendo do ângulo a ajustar) toquem apertadamente nas superfícies da lâmina da serra 5 e da base 14.
- Aperte a porca de fixação.
- Desaperte o parafuso 43 e coloque o indicador 42 em 0° (na escala 2) ou em 45° (dependendo do ângulo a ajustar). De seguida, aperte o parafuso 43.

Alinhamento da barra de retenção (consulte a imagem 16)

- Escolha o ângulo de corte horizontal 0° (o processo é descrito em baixo).
- Coloque a estrutura na posição de transporte.
- Coloque as partes laterais de um esquadro de alinhamento 90° da superfície da lâmina da serra 5 e barra de retenção 11. Se as partes laterais do esquadro tocarem apertadamente na superfície da lâmina da serra 5 e da barra de retenção 11, não precisa de proceder ao alinhamento. Caso contrário, tem de o fazer.
- Desaperte o parafuso de retenção 26 com a chave sextavada 32 e certifique-se de que o cotovelo de esquadria lateral de 90° fica encostado contra a superfície da lâmina da serra 5 e fixe a superfície da barra 11 movendo a barra de retenção 11.
- Aperte os parafusos de retenção 26.

Alinhamento do laser indicador do corte (consulte a imagem 17-18)

- Antes de iniciar qualquer trabalho, certifique-se de que o laser indicador do corte está devidamente alinhado.
- Faça um entalhe na peça, mas não a corte (o processo é descrito em baixo).
 - Ligue o laser indicador do corte (com o interruptor de ligar / desligar 33). O raio laser deverá apontar

com precisão para o entalhe. Caso contrário, alinhe o laser.

- Desaperte os parafusos 46.
- Mova a estrutura do laser indicador do corte 36 para a direita e esquerda até que o raio laser aponte com precisão para o entalhe.
- Aperte os parafusos 46.

Operação inicial da ferramenta eléctrica

Use sempre a voltagem de alimentação correcta: a voltagem da alimentação tem de ser sempre equivalente à informação apresentada na placa de identificação da ferramenta eléctrica.

Ligar / desligar a ferramenta eléctrica

Ligar:

Prima a alavanca de bloqueio 23 para a esquerda com a sua mão direita (consulte a imagem 19). Isto permitir-lhe-á premir o interruptor de ligar / desligar 22 facilmente e puxar a estrutura da ferramenta eléctrica para baixo. Prima o interruptor de ligar / desligar 22.

Desligar:

Soltar o interruptor de ligar / desligar 22.

Aspiração do pó durante a utilização da ferramenta eléctrica



A aspiração do pó permite reduzir a concentração de pó no ar e impede a sua acumulação no local de trabalho.

Enquanto utiliza a ferramenta de corte, use sempre o saco para o pó 30 ou um aspirador adequado para recolher o pó gerado pelo trabalho. É usado um adaptador especial para unir o aspirador ao acoplador 3.

Recomendações acerca do funcionamento

Alinhamento do ângulo de corte horizontal (consulte a imagem 20)

- Desaperte o bloqueio 17 e prima a alavanca de fixação 16 (consulte a imagem 20).
- Enquanto prime a alavanca 16, defina o ângulo de corte, rodando a base 14 com o bloqueio 17. O indicador 18 apresenta o ângulo de corte definido na escala 19.
- Liberte a alavanca de fixação 16 e aperte o bloqueio 17.

Pode predefinir os ângulos mais frequentes (45°, 22.5°, 0°, etc.).

- Desaperte o bloqueio 17 e prima a alavanca de fixação 16.
- Enquanto prime a alavanca 16, defina o ângulo de corte, rodando a base 14 com o bloqueio 17. Mal o indicador 18 mostre um dos ângulos frequentes (45°, 22.5°, 0°, etc.) na escala 19, liberte a alavanca de fixação 16 e o ângulo escolhido será

devidamente fixado. Não tem de apertar o bloqueio 17 neste caso.

Alinhamento do ângulo de corte vertical (consulte a imagem 21)

- Desaperte a alavanca de bloqueio 1.
- Defina o ângulo de corte, inclinando a estrutura da ferramenta eléctrica. O indicador 42 mostra o ângulo de corte definido na escala 2.
- Aperte a alavanca de bloqueio 1.

Cortar sem deslocamento (consulte a imagem 22)

- Coloque a ferramenta eléctrica na bancada de trabalho e, de preferência, fixe-a com parafusos ou grampos.
- Desaperte o parafuso 25 e mova a estrutura da ferramenta até à barra de retenção 11, depois aperte o parafuso 25.
- Ajuste o comprimento das braçadeiras de extensão 12, dependendo do comprimento da peça.
- Defina os ângulos de corte desejados, conforme descritos em cima. **Cuidado: Se for fazer o corte com a estrutura inclinada e viragem em simultâneo, primeiro defina a inclinação de corte e depois o ângulo de viragem.**
- Ligue o laser indicador, caso a sua ferramenta eléctrica venha equipada com um laser indicador do corte.
- Coloque a peça e fixe-a com os grampos 20.
- Ligue a ferramenta eléctrica, deixe a lâmina da serra 5 atingir a velocidade máxima de rotação.
- Puxe suavemente a estrutura para baixo e faça o corte. Enquanto faz o corte, não cruze as mãos e mantenha-as a uma distância segura da lâmina da serra 5 (consulte a imagem 22).
- Desligue a ferramenta eléctrica e espere até que a lâmina da serra 5 pare completamente.
- Levante suavemente a ferramenta eléctrica.

Cortar com deslocamento (consulte a imagem 22-23)

- Coloque a ferramenta eléctrica na bancada de trabalho e, de preferência, fixe-a com parafusos ou grampos.
- Desaperte o parafuso 25 e mova a estrutura da ferramenta eléctrica da barra de retenção 11 até que a lâmina da serra 5 atinja a sua posição à frente da peça a ser trabalhada (consulte a imagem 23).
- Ajuste o comprimento das braçadeiras de extensão 12, dependendo do comprimento da peça.
- Defina os ângulos de corte desejados, conforme descritos em cima. **Cuidado: se for fazer o corte com a estrutura inclinada e viragem em simultâneo, primeiro defina a inclinação de corte e depois o ângulo de viragem.**
- Ligue o laser indicador, caso a sua ferramenta eléctrica venha equipada com um laser indicador do corte.
- Coloque a peça e fixe-a com os grampos 20.
- Ligue a ferramenta eléctrica, deixe a lâmina da serra 5 atingir a velocidade máxima de rotação.
- De modo a fazer um corte, baixe a estrutura e mova-a em direcção à barra de retenção 11. Enquanto faz o corte, não cruze as mãos e mantenha-as a uma distância segura da lâmina da serra 5 (consulte a imagem 22).
- Desligue a ferramenta eléctrica e espere até que a lâmina da serra 5 pare completamente.
- Levante suavemente a ferramenta eléctrica.

Cortar ranhuras (consulte a imagem 24-25)

- Rode a placa **49**, conforme apresentado nas imagens 24-25.
- Desaperte a porca de fixação **48**.
- Defina a profundidade de corte desejada com a ajuda do parafuso **47**.
- Aperte a porca de fixação **48**.
- Corte as ranhuras, tendo em conta as regras descritas.
- Volte a colocar a placa **49** na sua posição original quando o trabalho estiver terminado.

Manutenção da ferramenta eléctrica / medidas preventivas

Antes de proceder à limpeza ou reparação da ferramenta eléctrica, deve desligá-la da electricidade.

Substituição da inserção (consulte a imagem 26-27)

- Substitua a inserção gasta ou danificada **15** sempre que necessário.
- Retire os parafusos **50** (consulte a imagem 26-27).
- Substitua a inserção gasta **15**.
- Aperte os parafusos **50**.

Limpeza da ferramenta eléctrica

Uma condição indispensável para uma utilização segura a longo prazo da ferramenta eléctrica é mantê-la limpa. Passe regularmente a ferramenta eléctrica com ar comprimido através dos orifícios do ar **21**.

Serviço pós-venda e serviço de aplicação

O nosso serviço pós-venda responde às suas perguntas relativas à manutenção e reparação do seu produto, bem como peças sobresselentes. A informação acerca dos centros de reparação, diagramas das peças e informação sobre peças sobresselentes também pode ser encontrada em: www.dwt-pt.com.

Transporte das ferramentas eléctricas

- Nunca permita que a caixa sofra qualquer impacto mecânico durante o transporte.
- Quando carregar / descarregar, não use qualquer tipo de tecnologia que funcione com o princípio de fixação da caixa com pinças.

Protecção ambiental



Reciclagem de matérias primas em vez de eliminação de lixo.

A ferramenta eléctrica, acessórios e caixa deverão ser separados, para uma reciclagem amiga do ambiente.

Para efeitos de uma reciclagem específica, as peças de plástico dispõem de uma respectiva marcação. Estas instruções foram riadas com papel reciclável isento de cloro.

O fabricante reserva o direito de fazer alterações.

Português

Elektrikli alet özelliđi

Panel testere		KGS16-210 P	KGS18-255 P
Elektrikli alet kodu	[127 V ~50/60 Hz] [230 V ~50/60 Hz]	742463 743620	742470 743637
Giriş gücü	[W]	1600	1800
Güç	[W]	928	1045
Gerilimdeki akım	127 V [A] 230 V [A]	15 7	15 8
Boştaki devir	[dk ⁻¹]	4800	4800
Testere bıçağının en küçük / büyük çapı	[mm]	205 / 210	250 / 255
Testere bıçağının en küçük / büyük yatak çapı	[mm]	16 / 30	16 / 30
Testere bıçağının en büyük kalınlığı	[mm]	2,8	3
En büyük kesim derinliği 0° / 90°	[mm] [inç]	65x305 2-9/16"x12-1/64"	75x430 2-61/64"x16-59/64"
En büyük kesim derinliği 45° / 90°	[mm] [inç]	65x210 2-9/16"x8-1/4"	75x305 2-61/64"x12-1/64"
En büyük kesim derinliği 0° / 45°	[mm] [inç]	35x305 1-3/8"x12-1/64"	40x430 1-37/64"x16-59/64"
En büyük kesim derinliği 45° / 45°	[mm] [inç]	35x210 1-3/8"x8-1/4"	40x305 1-37/64"x12-1/64"
Ağırlık	[kg] [pound]	20 44.09	23 50.71
Emniyet sınıfı		□ / II	□ / II
Ses basıncı	[dB(A)]	86,3	86
Akustik güç	[dB(A)]	99,3	99
Ağırlıklı titreşim	[m/s ²]	2,13	1,29

Gürültü bilgisi

Merit Link International AG
Stabio, İsviçre, 20.12.2018



Eğer ses basıncı 85 dB(A) değerini aşarsa her zaman kulak koruyucu takınız.



Uyumluluk beyanati

Tek sorumlu olarak "Elektrikli alet özelliđi" bölümünde tanımlanan ürünün, deđişiklikleri de dahil olmak üzere 2006/42/EC yönergelerinin geçerli bütün hükümlerini karşıladığını ve aşağıdaki standartlarla uyumlu olduğunu beyan ederiz: EN 61029-1, EN 61029-2-9.

Onay müdürü

Wu Cunzhen

Wu Cunzhen

Genel güvenlik kuralları



UYARI - Kullanıcı, yaralanma riskini azaltmak için kullanım talimatları el kitabını okumalıdır.



UYARI! Tüm güvenlik uyarılarını ve talimatları okuyun. Uyarıların ve talimatların herhangi birine uyulmaması elektrik çarpmasına, yangın çıkmasına ve / veya ciddi yaralanmalara yol açabilir.

İleride başvurmak üzere tüm uyarıları ve talimatları kaydedin.

Uyarılarda geçen "elektrikli alet" elektrik şebekesinden beslenen (kablolu) elektrikli alet veya pille çalışan (kablosuz) elektrikli alettir.

Türkçe

Çalışma alanı güvenliği

- **Çalışma alanını temiz tutun ve iyice aydınlatın.** Dağınık veya karanlık alanlarda kaza olma ihtimali yüksektir.
- **Elektrikli aletleri patlayıcı ortamlarda (ör. yanıcı sıvıların, gazların veya tozların bulunduğu yerlerde) çalıştırmayın.** Elektrikli aletler tozları veya buharları tutuşturabilecek kıvılcımlar oluşturur.
- **Elektrikli aleti çalıştırırken çocukları ve çevredeki kişileri çalışma noktasından uzak tutun.** Dikkat dağınıklığı kontrolü kaybetmenize neden olabilir.

Elektrik güvenliği

- **Elektrikli aletlerin fişleri prize uygun olmalıdır. Fiş üzerinde asla değişiklik yapmayın. Topraklanmış elektrikli aletlerle beraber adaptör fişlerini asla kullanmayın.** Değiştirilmemiş fişler ve bunlara uygun prizler elektrik çarpması riskini azaltacaktır.
- **Borular, radyatörler, fırınlar ve buzdolapları gibi topraklanmış yüzeylere temas etmekten kaçının.** Vücutunuz topraklanmış ise elektrik çarpma riski artar.
- **Elektrikli aletleri yağmura veya ıslak ortamlara maruz bırakmayın.** Elektrikli alete su girmesi elektrik çarpma riskini artıracaktır.
- **Kabloyu başka amaçlar için kullanmayın. Kabloyu asla elektrikli aleti taşımak veya çekmek için kullanmayın ve prizle olan bağlantısını keserken asla kablodan çekmeyin.** Kabloyu ısıdan, yağdan, keskin uçlardan veya hareketli parçalardan uzak tutun. Hasarlı veya birbirine dolaşmış kablolar elektrik çarpma riskini artırır.
- **Elektrikli aleti dış mekanda çalıştırırken dış mekan kullanımına uygun bir uzatma kablosu kullanın.** Dış mekan kullanımına uygun bir kablo kullanılması elektrik çarpma riskini azaltır.
- **Elektrikli aletin rutubetli bir yerde kullanılması kaçınılmaz ise elektrik akımı korumalı bir artık akım cihazı (AAC) kullanın.** AAC kullanımı elektrik çarpma riskini azaltır. NOT! "Artık akım cihazı (AAC)" teriminin yerine "topraklama arızası devre şalteri (TADŞ)" veya "toprak kaçağı devre kesicisi (TKDK)" kullanılabilir.
- **Uyarı! Dişli kutusu, kalkan vb. üzerinde bulunan açık metal yüzeylere asla dokunmayın, çünkü metal yüzeylere dokunulması elektromanyetik dalgaları bozarak potansiyel yaralanmalara veya kazalara yol açabilir.**

Kişisel güvenlik

- **Elektrikli aleti çalıştırırken tetikte olun, ne yaptığınıza dikkat edin ve sağduyunuzu kullanın.** Yorgunken veya uyuşturucu, alkol veya ilaç etkisi altındayken elektrikli aleti kullanmayın. Elektrikli aletleri çalıştırma esnasında bir anlık dikkatsizlik ciddi bireysel yaralanmaya yol açabilir.
- **Kişisel koruyucu donanım kullanın. Daima koruyucu bir gözlük takın.** Uygun koşullarda toz maskesi, kaymayan güvenlik ayakkabıları, baret veya kulak tıkacı kullanmak kişisel yaralanmaları azaltacaktır.
- **Elektrikli aletin istem dışı başlatılmasını önleyin.** Aleti güç kaynağına ve / veya pil takımına bağlamadan, kaldırmadan veya taşımadan önce düğmenin kapalı konumda olduğundan emin olun. Elektrikli aleti, parmağınız düğme üzerindeyken taşımaz veya düğmesi açık elektrikli aletlere güç vermeniz kaza ihtimalini oldukça artırır.
- **Elektrikli aleti açmadan önce ayar anahtarını veya somun anahtarını sökün.** Elektrikli aletin dönen

bir kısmına bir somun anahtarını veya anahtar takılı bırakmak bireysel yaralanmaya neden olabilir.

- **Elektrikli alete uzanmayın. Dayanağı ve dengeli daima uygun konumda tutun.** Böylece beklenmeyen durumlarda elektrikli alet daha iyi kontrol edilebilir.
- **Uygun kıyafetler giyin. Bol kıyafetler giymeyin veya takı takmayın. Saçlarınızı, kıyafetlerinizi ve eldivenlerinizi hareketli parçalardan uzak tutun.** Bol kıyafetler, takılar veya uzun saç hareketli parçalara sıkışabilir.
- **Cihazlar toz giderme ve toplama ünitelerinin bağlantıları için temin ediliyor ise bu cihazların bağlı olduğundan ve doğru kullanıldığından emin olun.** Toz toplama işlemi, tozla ilgili tehlikeleri azaltabilir.
- **Aletleri sık kullanmanızdan kaynaklanan alışkanlığın sizi kayıtsızlaştırmasına izin vermeyin ve aletin güvenliğini ilkelerinizi göz ardı etmeyin.** Dikkatsiz bir hareket bir anda ciddi yaralanmaya yol açabilir.
- **Uyarı! Elektrikli aletler çalışma sırasında elektromanyetik bir alan oluşturabilir. Bu alan bazı koşullarda aktif veya pasif tıbbi implantların işlevini engelleyebilir. Ciddi veya ölümcül yaralanma riskini azaltmak için tıbbi implantları olan kişilerin bu elektrikli aleti çalıştırmadan önce doktorlarına ve tıbbi implant üreticisine danışmalarını tavsiye ederiz.**

Elektrikli aletin kullanımı ve bakımı

- **Çocukların yanı sıra ruhsal-fiziksel veya zihinsel yetenekleri yetersiz olan kişiler güvenliklerinden sorumlu bir kişi tarafından gözetime tabi tutulmadan veya elektrikli aletin kullanımı hakkında sorumlu kişiden talimat almadan aleti çalıştırmaz.**
- **Elektrikli aleti kapasitesi dışına zorlamayın. Uygulanması için doğru elektrikli aleti kullanın.** Doğru elektrikli alet, işlemi daha iyi ve daha güvenli bir biçimde ve tasarlandığı hızda gerçekleştirecektir.
- **Açma kapama düğmesi çalışmayan elektrikli aleti kullanmayın.** Düğmeyle kontrol edilemeyen bir elektrikli alet tehlikeli olabilir ve onarılması gerekir.
- **El aletinde ayarlama yapmadan, aksesuarlarını değiştirmeden veya aleti saklamadan önce fişin güç kaynağıyla olan bağlantısını ve / veya pil takımının elektrikli aletle olan bağlantısını kesin.** Bu gibi önleyici güvenlik tedbirleri elektrikli aleti yanlışlıkla başlatma riskini azaltır.
- **Kullanılmayan elektrikli aletleri çocukların erişemeyeceği yerlerde saklayın ve elektrikli aleti veya bu talimatları iyi bilmeyen kişilerin elektrikli aleti çalıştırmasına izin vermeyin.** Eğitim almamış kişilerin elektrikli aletleri kullanması tehlike arz eder.
- **Elektrikli aletlere bakım yapın. Hareketli parçaların hizasızlığını veya takılmasını, parçaların kırılma durumunu ve elektrikli aletlerin çalışmasını etkileyecek diğer koşulları kontrol edin. Elektrikli alet hasar görmüşse kullanmadan önce onarımını sağlayın.** Yeterli bakımı yapılmayan elektrikli aletler birçok kazaya neden olabilir.
- **Kesme takımlarının keskinliğini ve temizliğini koruyun.** Doğru bakım yapılan ve kesme uçları keskin olan kesme takımlarının sıkışma ihtimali daha düşüktür ve daha kolay kontrol edilebilir.
- **Elektrikli aleti, aksesuarları ve takım uçlarını vb. bu talimatlara uygun olarak ve çalışma koşullarını ve yapılacak işi dikkate alarak kullanın.** Kullanım amacı farklı elektrikli aletlerin başka bir amaç için kullanılması tehlikeli durumlara neden olabilir.
- **Tutma yerlerini ve kavrama yüzeylerini kuru, temiz ve yağdan ve gresden arındırılmış olarak muhafaza edin.** Kaygan tutma yerleri ve kavrama yüzeyleri güvenli kullanımı ve aletin beklenmeyen durumlarda kontrolünü engeller.

- Bir elektrikli alet kullanırken lütfen yardımcı tutmağı doğru tutmaya dikkat edin. Böylece elektrikli aleti daha kolay kontrol edebilirsiniz. Sonuç olarak aleti doğru tutmak kaza veya yaralanma riskini azaltabilir.

Servis

- Elektrikli aletinizin onarımını, yalnızca aynı deęişim parçalarını kullanan vasıflı bir onarım elemanına yaptırın. Böylece elektrikli aletin güvenlięi korunacaktır. • Aksesuarları yağlama ve deęiştirme talimatlarına uyun.

Elektrikli aleti çalıştırırken uygulanacak güvenlik esasları

İşletime başlamadan önce

- Elektrikli aleti sadece üretici tarafından tavsiye edilen maddeleri kesmek için kullanın.
- Kullanmaya başlamadan önce elektrikli aleti düz, yatay bir zemine yerleştirin.
- İzin verilen en yüksek dönüş hızı elektrikli aletin milinin en yüksek hızından fazla olan testere bıçakları kullanın. Testere bıçakları üreticinin önerileriyle uyumlu olmalıdır. Bu kılavuzdaki teknik gereksinimleri karşılamayan testere bıçaklarını kullanmayın.
- Elektrikli testerenin oku her zaman koruma kapağının okuyla aynı doğrultuda olmalıdır.
- Sadece keskin ve hasarsız testere bıçakları kullanın. Çatlamış, yüzeyinde çukurlar bulunan veya kör testere bıçakları deęiştirilmelidir.
- Önerilenden farklı boyutlara (dış ve montaj çapı) sahip testere bıçakları kullanmayın.
- Yüksek hız çeliğinden imal edilmiş testere bıçakları kullanmayın.
- Bu elektrikli alet için asla dięer kesici bıçak türlerini (aşındırıcı, elmas vs.) kullanmayın.
- Testere bıçığının kazara dokunmasını önleyen tüm cihazların düzgün bir şekilde monte edildiğinden, çalışır durumda olduğundan ve mükemmel düzende çalıştığından emin olun.
- Koruma cihazları takılı olmadan sakın çalışmayın. Hasarlı koruma cihazları derhal deęiştirilmelidir.
- Çalıştırma sırasında, kayar koruma kapağını açık sabitlemeyin (cilt, kama, vs.).
- Kayar kapağın bloke olmasından veya talaşla dolmasından kaçının. Böyle bir durumda elektrikli aleti kapatın, bozukluęu giderin ve çalışmaya devam edin.
- Eki hasarlı elektrikli alet kullanmayın.
- Çalışmaya başlamadan önce testere bıçığının döner tablaya herhangi bir eğim açısında deęmediğinden emin olun.
- Kesmeden önce kütüklerden tüm çivileri veya metal nesnelere çıkarın.

İşletme sırasında

- Elektrikli aletin üzerinde kesinlikle durmayın - ters dönerse veya testere bıçığına kazara dokunursanız ciddi şekilde yaralanabilirsiniz.



Ellerinizi testere bıçığından güvenli bir mesafede tutun. Tehlikeli bölgeler özel bir işaretle belirtilmiştir.

- Çalışma sırasında güç kablosunun konumuna dikkat edin (her zaman aletin arkasına yerleştirilmelidir). Bacaklarınızın veya kollarınızın çevresine dolanmasını izin vermeyin.

- Testere bıçığı tam hıza ulaşmadıkça kesmeye başlamayın.

• Küçük kütükleri işlerken kısaçak cihazlarını kullanın. Kütükler düzgünce sabitlemek için fazla küçükse onları işlemeyin.

- Her zaman sadece bir kütüğü işleyin - düzgün bir şekilde sabitlemenin tek yolu budur.

• Uzun kütükleri işlerken istirdiye kısaçak cihazları kullanın ve kütüğün uzun ucuna bir destek koyduğunuzdan emin olun. Üzerinde çalışılan kütüğü üçüncü bir kişiye tutturmayın.

- Kesimden sonra kütüklerin tüm atık uçlarını döner tabla yüzeyinden kaldırın - testere bıçığının hareketini engelleyebilirler veya dönen testere bıçığı onları yüksek kullanıcılara yüksek hızda atabilir.

• Ellerinizi kesinlikle testere bıçığının arkasında tutmayın (kütükleri tutarken, atık uçları çıkarırken vs.) bu durumda testere bıçığıyla elleriniz arasındaki mesafe çok küçüktür - ve ciddi yaralanma riski vardır.

- Elektrikli alet çalışır durumdayken talaşı ve kütüğün atık uçlarını kesinlikle çıkarmayın.

• Kat etmeyle keserken geçerli olan kurallara dikkat etmek gereklidir.

- Yarık keserken testere bıçığına dikkat etmek gerekir - üzerinde çalışılan malzemeye saplanabilir.

• Çalışma sırasında testere bıçığı kütüğe takılır veya atık uçlar tarafından engellenirse elektrikli aleti derhal kapatın ve ancak ondan sonra bıçak arızasını giderin.

- Asbest içeren malzemelerle çalışmayın. Asbest kanserojen olarak bilinir.

• Elektrikli aleti, yakacak odun kesmek için kullanmayın.

- Elektrikli aletin motorunu yük altındayken kapatmaktan kaçının.

• Uzun süre kullanırken elektrikli aletinizin aşırı ısınmasından kaçının.

- Elektrikli aletinizin kesim noktasını gösteren lazer donanımına sahipse gerekli güvenlik önlemlerini alın. Işın noktasına bakmayın, dięer insanlara veya hayvanlara doğrultmayın - lazer ışını göze çarparsa görüő kabiliyetine zarar verebilir.

İşletimin tamamlanmasından sonra

• Elektrikli alet, çalışma alanından ancak kapatıldıktan ve tamamen durdurulduktan sonra kaldırılabilir.

- Testere bıçığının etkisiz dönüşünü milli kilit ile veya bıçığın yan yüzeyine güç uygulayarak yavaşlatmaya çalışmayın. Millî kilidi bu amaçla kullanırsanız elektrikli alet arızalanacak ve garantisi iptal olacaktır.

• Testere bıçakları çalışma sırasında çok ısınabilir - soğuyana kadar dokunmayın.

Kılavuzda kullanılan semboller

Kullanım kılavuzunda aşağıdaki semboller kullanılmaktadır. Lütfen anlamlarını unutmayın. Sembollerin doğru yorumlanması, güç aletin doğru ve güvenli kullanımına imkan verecektir.

Sembol	Anlamı
	Seri numarası etiketi: KGS ... - model; XX - üretim tarihi; XXXXXXXX - seri numarası.

Sembol	Anlamı
	Tüm güvenlik yönetmeliklerini ve talimatlarını okuyun.
	Koruyucu gözlükler takın.
	Kulak koruyucuları takın.
	Toz maskesi takın.
	Kurulum veya ayar öncesinde güç aletinin bağlantısını şebekeden kesin.
	Hareket yönü.
	Dönüş yönü.
	Kilitli.
	Kilidi açık.
	Yasak.
	Çift yalıtım / koruma sınıfı.
	Dikkat. Önemli.
	Ürünün AB yönetmeliklerinin ve uyumlu hale getirilmiş AB standartlarının temel gereksinimleriyle uyumlu olduğunu doğrulayan bir işaret.
	Tehlike bölgesi. Çalışma sırasında ellerinizi tehlike bölgesinden uzakta tutun.
	Faydalı bilgiler.

Sembol	Anlamı
	Koruyucu eldivenler giyin.
	Testere bıçağının dikey konumu.
	Testere bıçağının eğik konumu.
	Çalışma sırasında biriken tozu silin.
	Güç aletini ev tipi çöp kutularına atmayın.

Elektrikli aletin kullanım amacı DWT

Kayar gönye testeresi tahta parçaları kesmek için tasarlanmıştır. İsabetli açığı için en uygundur. Kat etme imkânı geniş parçalar (örnek: uç panelleri, parke blokları vs.) kesmeye olanak tanır. Özel testere bıçakları kullanmak plastik ve alüminyum kütükleri kesmenize olanak tanır. Elektrikli alet sadece sağ elle kullanılmaya uygundur.

Motorlu aletin parçaları

- 1 Kilit kolu
- 2 Gövde eğim açısı ölçüsü
- 3 Toz tahliye bağlayıcısı
- 4 Koruma kapağı
- 5 Testere bıçağı *
- 6 Testere bıçağı sabitleme somunu
- 7 Harici flanş
- 8 Tutma sapı
- 9 Mil kilidi
- 10 Kayar koruma kapağı
- 11 Tutma çubuğu
- 12 Uzatma dirseği *
- 13 Taban levhası
- 14 Döner tabla
- 15 Ek
- 16 Sabitleme kolu
- 17 Döner tabla kilidi
- 18 Gösterge
- 19 Döner tabla dairesel açölçer
- 20 Mengene *
- 21 Havalandırma yuvaları
- 22 On / off anahtarı
- 23 Tıkama kolu
- 24 Taşıma sapı
- 25 Tutma vidası *
- 26 Tutma somunu

Türkçe

- 27 Kelebek vida *
 28 Gövde açısı kilidi (taşımaya için)
 29 Kızak
 30 Toz torbası *
 31 İngiliz anahtarı *
 32 Alyan anahtarı *
 33 Kesim noktasını gösteren lazeron / off anahtarı *
 34 Piller *
 35 Pil yuvası kapağı *
 36 Kesim noktasını gösteren lazer *
 37 Montaj halkası
 38 Kesim derinliği ayarlama somunu
 39 3Kesim derinliği ayarlama somunu kilit civatası
 40 Gövde dikey konumu ayarlama somunu
 41 Dikey gövde konumu ayarlama somunu kilit civatası
 42 Gövde eğim açısı göstergesi
 43 Vida
 44 Gövde eğim açısı ayarlama somunu
 45 Gövde eğim açısı ayarlama somunu kilit civatası
 46 Kesim noktasını gösteren lazer ayarlama vidası *
 47 Oyuk açma derinliği ayarlama somunu
 48 Oyuk açma derinliği ayarlama somunu kilit civatası
 49 Levha
 50 Ek vidası

* Opsiyonel ekstra

Tanımlanan ve şekilleri gösterilen aksesuar kısmen teslimat kapsamına dahil değildir.

Elektrikli alet elemanlarını takma ve ayarlama

Motorlu aletin üzerinde herhangi bir işlem yapılmadan önce, ana şebeke ile bağlantısı kesilmelidir.



Dişliye zarar vermektan kaçınmak için sabitleme öğelerini çok sıkı hazırlamayın.



Bazı parçaların montajı / sökülümü / ayarlaması tüm elektrikli alet modelleri için aynıdır, böyle durumlarda özel modeller resimlerde belirtilmez.

Taşıma pozisyonu (bkz. şekil 1)

Elektrikli alet sadece taşıma konumuna getirildiğinde (aşağı çekilip sabitlenmiş gövde) hareket ettirilebilir. Hareket ettirilirken, elektrikli alet sadece taşıma sapı 24 ve altındaki taban levhasından 13 tutulmalıdır.

Herhangi bir işe başlamadan önce elektrikli aleti çalışma konumuna getirin.

- Sapı 8 hafifçe bastırın.
- Kilidi 28 tamamen dışarı çekin. Kilidi 28 herhangi bir doğrultuda 90° çevirin ve o konumda sabitlemek için hafifçe bastırın (bkz. şekil 1).
- Gövdeyi sarımadan kaldırın.
- Elektrikli aleti taşıma konumuna getirmek için, gösterilen hareketleri tersten uygulayın.

Toz haznesi takma / çıkarma (bkz. şekil 2)

Çalıştırmadan önce toz haznesini 30 toz tahliye bağlantısına 3 yerleştirin (bkz. şekil 2). Toz haznesini 30 zamanında çıkarın ve temizleyin.

Uzatma dirseği takma / çıkarma (bkz. şekil 3)

Uzun kesikler yapmak istiyorsanız uzatma dirseklerini 12 takıp düzgün bir şekilde (kesiğin boyuna bağlı olarak) ayarlayıp kelebek vidaları 27 kullanarak sabitlemelisiniz. (bkz. şekil 3).

Mengene takma / çıkarma (bkz. şekil 4)

Kütükleri düzgün bir şekilde sabitlemek için, mengeneyi 20 takın ve kelebek vida 27 kullanarak sabitleyin (bkz. şekil 4). Mengeneyi 20, kütüğün uzunluğuna ve kalınlığına göre kelebek vida 27 kullanarak sabitleyin.

Döner tabla kilidi takma / çıkarma (bkz. şekil 5)

Kilit 17, tablanın 14 dönüş ve açısını ayarlayıp sabitlemek için tasarlanmıştır. Takma / çıkarma kilidi 17 şekil 5'de gösterildiği gibidir.

Kesim noktasını gösteren lazerin pillerinin takılması / değiştirilmesi (bkz. şekil 6-7)

- Kapağı 35 çıkarın (bkz. şekil 6-7).
- Pilleri (AA tipi) 34 takın / değiştirin. **Dikkat: pillerin 34 takılması sırasında doğru kutuplamaya dikkat edin.**
- Kapağı 35 tekrar yerine takın.

Testere bıçağının değiştirilmesi (bkz. şekil 8-9, 19)



Uzun süreli çalışmadan sonra testere bıçağı fazla ısınabilir, eldiven kullanarak çıkarın. Bu aynı zamanda keskin kenarlar tarafından yaralanma riskini de azaltır.

- Gövdeyi en üst konuma getirin.
- Blok kolunu 23 resim 19'da gösterildiği gibi bastırın ve kayar koruma kapağını 10, çentiği doğru konuma gelecek şekilde hareket ettirin - bu, somunun 6 kolayca sökülmesini sağlayacaktır (bkz. resim 8-9).
- Milli kilidi 9 aşağı bastırın ve testere bıçağını 5 sabit bir konuma getirmek için elinizle çevirin. Milli kilidi 9 aşağı bastırırken somunu 6 İngiliz anahtarı 31 yardımıyla gevşetin (KGS16-210 P modelleri için). KGS18-255 P, modelleri için alyan anahtarını 32 kullanın. **Dikkat: somun 6 adımları sola doğrudur.**
- Kayar koruma kapağını 10 en üst konuma getirin.
- Harici flanş 7, testere bıçağını 5, montaj halkasını 37 çıkarın.
- Aksesuar parçalarını yumuşak bir fırça ile temizleyin ve montaj halkasını 37, testere bıçağını 5 ve harici flanş 7 milin üzerine yerleştirin. Lütfen montaj sırasında takip edin ve parçaları bükmemeye özen gösterin.
- Kayar koruma kapağını 10, çentiği somunun karşısına 6 gelecek şekilde hareket ettirin ve milli kilidi 9 bastırarak somunu 6 anahtar 31 ile sıkın (KGS16-210 P modelleri için). KGS18-255 P, modelleri için alyan anahtarı 32 kullanın. Milli kilidi 9 serbest bırakın.
- Testere bıçağının 5 hiçbir elektrikli alet parçasına değmediğinden emin olun.
- Kayar kapağı 10 ilk konumuna getirin.

Kesme derinliğinin ayarlanması (bkz. şekil 10-11)

Somunu 38 ve kilit civatasını 39, testere bıçağı 5 en aşağı konumunda ekin 15 deliğine en fazla 5 mm girecek şekilde kullanmak.

Türkçe

- Kilit civatasını **39** gevşetin.
- Somunu **38** içeri veya dışarı çevirerek kesim derinliğini ayarlayın.
- Kilit civatasını **39** sıkın.

Gövdenin dikey hizalanması ve 45° eğimin ayarlanması (bkz. şekil 12-15)

- Gövdeyi taşıma konumuna getirin.
- Kilit kolunu **1** gevşetin ve gövde eğimini (90° veya 45°) ayarlayın. Kilit kolunu **1** sıkın.
- Bir hizalama gönyesinin kenarlarını testere bıçağının **5** ve döner tablanın **14** yüzüne 90° veya 45° ile (hizalanacak açığa bağlı olarak) yerleştirin. Gönyenin yanları testere bıçağının **5** ve tablanın **14** yüzüne tamamen değerse hizalama gerekmez, aksi takdirde hizalama yapmanız gerekir.



Gövdenin dikey hizalanması için somun **40** ve kilit civatası **41** kullanın (bkz. şekil 12,14).

[KGS16-210 P]



Somun **44** muhafaza eğimini 45° derecelik açığa ayarlamak içindir (bkz. resim 13). **Lütfen dikkat: somun 44 yaylıdır ve kilit civatası yoktur. Bu yüzden, muhafaza somunu açısını ayarlarken ona karşılık gelen açıda çevrilmelidir - konumu otomatik olarak sabitlenecektir.**

[KGS18-255 P]



Somunu **44** ve kilit civatasını **45** gövde eğim açısını 45° olarak ayarlamak için kullanın (bkz. şekil 15).

- Kilit kolunu **1** gevşetin.
- Kilit civatasını gevşetin.
- Ayar somunlarını içeri veya dışarı çevirerek 90° veya 45°'lik gönyenin kenarlarının testere bıçağının **5** ve tablanın **14** yüzüne sıkıca değmesini sağlayın.
- Kilit civatasını sıkın.
- Vidayı **43** gevşetin ve göstergeyi **42** 0°'ye (ölçüde 2) veya 45°'ye (ayarlanacak açığa bağlı olarak) getirin, daha sonra vidayı **43** sıkın.

Tutma çubuğunun hizalanması (bkz. şekil 16)

- 0°'lik yatay kesme açısını ayarlayın (prosedür aşağıda tarif edilmiştir).
- Gövdeyi taşıma konumuna getirin.
- 90° hizalama gönyesinin kenarlarını testere bıçağının **5** tutma çubuğunun **11** yüzüne yerleştirin. Gönyenin kenarları testere bıçağının **5** ve tutma çubuğunun **11** yüzüne sıkıca yapışıyorsa hizalamaya gerek yoktur, aksi takdirde hizalama yapmanız gerekir.
- Kilit somununu **26** alyan anahtarıyla **32** gevşetin ve yan kare dirseğini testere bıçağı yüzeyi **5** ve kilit çubuğunun **11** yüzüne, kilit çubuğunu **11** hareket ettirerek 90° derecelik açıyla dayayın.
- Tutma somunlarını **26** sıkın.

Kesim noktasını gösteren lazerin hizalanması (bkz. şekil 17-18)

Herhangi bir işe başlamadan önce, kesim noktasını gösteren lazerin düzgün hizalandığından emin olun. • Kütükte bir kesik açın ama kütüğü kesmeyin (prosedür aşağıda tarif edilmiştir).

- Kesim yerini gösteren lazeri açın (açma / kapama anahtarını **33** kullanarak) - lazer ışını isabetli bir şekilde kesigi göstermelidir, aksi takdirde lazeri hizalayın.
- Vidaları **46** sıkın.
- Kesim noktasını gösteren lazerin **36** gövdesini lazer ışını isabetli bir şekilde lazeri kesigi gösterene kadar sağa ve sola oynatın.
- Vidaları **46** sıkın.

Elektrikli aleti ilk kez çalıştırma

Her zaman doğru besleme voltajıyla kullanın: elektrikli aletin voltajı, elektrikli aletin tanıtım levhasında belirtilen bilgiyle uyuşmalıdır.

Elektrikli aleti açma / kapama

Açma:

Bloke kolunu **23** sağ elinizle sola bastırın (bkz şekil 19) - bu, açma / kapama anahtarına **22** kolayca basmanıza ve elektrikli aletin gövdesini aşağı çekmenize olanak sağlayacaktır. Açma / kapama anahtarına **22** basın.

Kapama:

Açma / kapama palterini **22** bıyrakın.

Elektrikli alet kullanımı sırasında toz emme



Toz emme havadaki toz konsantrasyonunun düşürülmesini sağlar ve çalışma yerinde toz birikmesini önler.

Elektrikli aleti çalıştırırken her zaman bir toz torbası **30** veya süreç sırasında ortaya çıkan tozu toplamaya uygun bir elektrikli süpürge kullanın. Elektrikli süpürgeyi bağlayıcıya **3** takmak için özel bir adaptör kullanın.

Elektrikli alet kullanımıyla ilgili öneriler

Yatay kesme açısının ayarlanması (bkz. şekil 20)

- Kilidi **17** gevşetin ve sabitleme koluna **16** bastırın (bkz. şekil 20)
- Kolu bastırırken **16** tablayı **14** kilitle **17** çevirerek kesme açısını ayarlayın. Gösterge **18** ayarlanmış kesim açısını ölçü **19** üzerinde gösterir.
- Sabitleme kolunu **16** serbest bırakın ve kilidi **17** sıkın.

Em sık kullanılan açıları önceden ayarlayabilirsiniz (45°, 22.5°, 0° vs.).

- Kilidi **17** gevşetin ve sabitleme kolunu **16** bastırın.
- Kolu **16** bastırırken tablayı **14** kilitle **17** çevirerek kesme açısını ayarlayın. Gösterge **18** ölçüde **19** sık kullanılan açılardan (45°, 22.5°, 0° vs.) birini gösterdiğinde sabitleme kolunu **16** serbest bırakın ve seçilen açı düzgün bir şekilde sabitlenecektir, bu durumda kilidi **17** sıkmanıza gerek kalmaz.

Dikey kesim açısının ayarlanması (bkz. şekil 21)

- Kilit kolunu **1** gevşetin.
- Kesme açısını, elektrikli aletin gövdesini eğerek ayarlayın. Gösterge **42** ölçüde **2** ayarlanmış kesim açısını gösterir.
- Kilit kolunu **1** sıkın.

Kat etmeden kesmek (bkz. resim 22)

- Elektrikli aleti tezgâha yerleştirin ve tercihen somun ve mungenelerle sabitleyin.
- Vidayı 25 gevşetin ve elektrikli aletin kasasını kilit çubuğuna 11 doğru hareket ettirin ve sonra vidayı 25 sıkın.
- Uzatma mandallarının 12 uzunluğunu parça uzunluğuna göre ayarlayın.
- İstenen kesim açılarını yukarıda belirtildiği gibi ayarlayın. **Dikkat: kesimi aynı anda gövde eğimi ve döndürmeyle yapacaksınız, önce eğim açısını, sonra dönüş açısını ayarlayın.**
- Elektrikli aletiniz kesim yerini gösteren bir lazere sahip lazeri açın.
- Kütüğü ayarlayın ve mungeneyi 20 kullanarak sabitleyin.
- Elektrikli aleti çalıştırın, testere bıçağının 5 tam dönüş hızına çıkmasını bekleyin.
- Gövdeyi sarsmadan aşağı çekin ve kesime başlayın. Kesim yaparken ellerinizi bağlamayın ve onları testere bıçağından 5 güvenli bir mesafede tutun (bkz. şekil 22).
- Elektrikli aleti kapatın ve testere bıçağı 5 tamamen durana kadar bekleyin.
- Elektrikli aletin gövdesini sarsmadan kaldırın.

Kat ederek kesmek (bkz. resim 22-23)

- Elektrikli aleti tezgâha yerleştirin ve tercihen somun ve mungenelerle sabitleyin.
- Vidayı 25 gevşetin ve elektrikli aletin kasasını testere bıçağı 5 işlenen parçanın ön tarafındaki konumuna ulaşına kadar kilit çubuğundan 11 uzaklaştırın (bkz. resim 23).
- Uzatma mandallarının 12 uzunluğunu parça uzunluğuna göre ayarlayın.
- İstenen kesim açılarını yukarıda belirtildiği gibi ayarlayın. **Dikkat: kesimi aynı anda gövde eğimi ve döndürmeyle yapacaksınız, önce eğim açısını, sonra dönüş açısını ayarlayın.**
- Elektrikli aletiniz kesim yerini gösteren bir lazere sahip lazeri açın.
- Kütüğü ayarlayın ve mungeneyi 20 kullanarak sabitleyin.
- Elektrikli aleti çalıştırın, testere bıçağının 5 tam dönüş hızına çıkmasını bekleyin.
- Kesim yapmak için kasayı alçaltın ve kilit çubuğuna 11 doğru hareket ettirin. Kesim yaparken ellerinizi çapraz tutmayın ve testere bıçağından 5 güvenli bir mesafede tutun (bkz. resim 22).
- Elektrikli aleti kapatın ve testere bıçağı 5 tamamen durana kadar bekleyin.
- Elektrikli aletin gövdesini sarsmadan kaldırın.

Yarık kesimi (bkz. resim 24-25)

- Levhayı 49 resim 24-25'te gösterildiği gibi çevirin.
- Kilit somununu 48 gevşetin.
- Gerekli kesim derinliğini somun 47 yardımıyla ayarlayın.

- Kilit civatasını 48 sıkın.
- Yukarıda tarif edilen kuralları gözeterek yarıkları oluşturun.
- Levhayı 49 iş bittiğinde ilk konumuna getirin.

Elektrikli aletin bakımı / koruyucu önlemler

Motorlu aletin üzerinde herhangi bir işlem yapılmadan önce, ana şebeke ile bağlantısı kesilmelidir.

Ekin değiştirilmesi (bkz. şekil 26-27)

- Aşınmış veya hasar almış eki 15 zamanında değiştirin.
- Vidaları 50 gevşetin (bkz. şekil 26-27).
- Aşınmış eki 15 değiştirin.
- Vidaları 50 sıkın.

Motorlu aletin temizlenmesi

Motorlu aletin emniyetli biçimde uzun süreli kullanımı için kaçınılmaz koşul, onu temiz tutmaktır. Motorlu aleti, hava deliklerinden 21 çıkan sıkıştırılmış havayla düzenli olarak yıkayın.

Satış sonrası ve uygulama hizmetleri

Satış sonrası hizmetlerimiz ürününüzün bakım ve tamirinin yanı sıra yedek parçalar konusunda da sorularınıza yanıt vermektedir. Servis merkezleri, parça diyagramları ve yedek parçalar hakkındaki bilgiler de www.dwt-pt.com adresinde mevcuttur.

Güç aletlerinin nakliyesi

- Nakliye sırasında ambalaj üzerine kesinlikle herhangi bir mekanik darbe gelmemelidir.
- Boşaltma / yükleme sırasında, ambalajı sıkıştırma prensibiyle çalışan herhangi bir türde teknolojinin kullanılmasına izin verilmez.

Çevresel koruma



Çöp tasfiyesi yerine hammadde kazanımı.

Çevre ile dost geri dönüşüm işlemi için motorlu alet, aksesuarları ve paketlenme malzemeleri ayrılmalıdır.

Değişik malzemenin tam olarak ayrılıp, yeniden değerlendirme işlemine sokulabilmesi için, plastik parçalar işaretlenmiştir.

Bu kullanım talimatı da, klor kullanılmadan ağartılmış, yeniden dönüşümlü kâğıda basılmıştır.

İmalatçı, ürün üzerinde değişiklik yapma hakkını saklı tutar.

Türkçe

Dane techniczne elektronarzędzia

Ukośnica do paneli		KGS16-210 P	KGS18-255 P
Kod elektronarzędzia	[127 V ~50/60 Hz] [230 V ~50/60 Hz]	742463 743620	742470 743637
Moc nominalna	[W]	1600	1800
Moc na wyjściu	[W]	928	1045
Natężenie prądu przy napięciu	127 V [A] 230 V [A]	15 7	15 8
Prędkość obrotowa bez obciążenia	[min ⁻¹]	4800	4800
Min. / maks. Ø tarczy tnącej	[mm]	205 / 210	250 / 255
Min. / maks. średnica otworu Ø tarczy tnącej	[mm]	16 / 30	16 / 30
Maks. grubość tarczy tnącej	[mm]	2,8	3
Maks. głębokość cięcia 0° / 90°	[mm] [cale]	65x305 2-9/16"x12-1/64"	75x430 2-61/64"x16-59/64"
Maks. głębokość cięcia 45° / 90°	[mm] [cale]	65x210 2-9/16"x8-1/4"	75x305 2-61/64"x12-1/64"
Maks. głębokość cięcia 0° / 45°	[mm] [cale]	35x305 1-3/8"x12-1/64"	40x430 1-37/64"x16-59/64"
Maks. głębokość cięcia 45° / 45°	[mm] [cale]	35x210 1-3/8"x8-1/4"	40x305 1-37/64"x12-1/64"
Waga	[kg] [funty]	20 44.09	23 50.71
Klasa bezpieczeństwa		□ / II	□ / II
Ciężenie akustyczne	[dB(A)]	86,3	86
Moc akustyczna	[dB(A)]	99,3	99
Obciążenie wibracjami	[m/s ²]	2,13	1,29

Informacja dot. hałasu

Merit Link International AG
Stabio, Szwajcaria, 20.12.2018



Zawsze używaj ochronnika słuchu, jeżeli ciśnienie akustyczne przewyższa 85 dB(A).



Deklaracja zgodności

Oświadczamy z pełną odpowiedzialnością, że produkt przedstawiony w rozdziale "Dane techniczne elektronarzędzia" odpowiada wymaganiom następujących dyrektyw: 2006/42/EC wraz ze zmianami oraz następujących norm: EN 61029-1, EN 61029-2-9.

Menedżer certyfikacji

Wu Cunzhen

Wu Cunzhen

Ogólne zasady bezpieczeństwa



OSTRZEŻENIE - Aby zmniejszyć ryzyko zranienia, użytkownik musi przeczytać instrukcję obsługi!



OSTRZEŻENIE! Przeczytać wszystkie ostrzeżenia dotyczące bezpieczeństwa oraz wszystkie instrukcje. Nieprzestrzeganie instrukcji i ostrzeżeń może skutkować porażeniem prądem elektrycznym, pożarem i / lub poważnymi obrażeniami.

Wszystkie ostrzeżenia i instrukcje zachować do użytku w przyszłości.

Określenie "elektonarzędzie" w ostrzeżeniach dotyczy Twojego narzędzia (przewodowego) zasilanego z

sieci elektrycznej lub narzędzia (bezprowodowego) zasilanego z akumulatora.

Bezpieczeństwo w miejscu pracy

- **Zapewnić czystość i dobre oświetlenie w miejscu pracy.** Zagrażone lub nieoświetlone miejsca są przyczyną wypadków.
- **Nie używać elektronarzędzi w atmosferze wybuchowej, jak obecność palnych cieczy, gazów lub pyłów.** Elektronarzędzie wytwarza iskry, które mogą spowodować zapłon pyłów lub oparów.
- **Podczas pracy elektronarzędziem utrzymywać z dala dzieci i postronnych obserwatorów.** Odwrócenie uwagi może spowodować utratę kontroli nad narzędziem.

Bezpieczeństwo elektryczne

- **Wtyczka przewodu zasilania elektronarzędzia musi pasować do gniazda. Nigdy nie przerabiać w żaden sposób wtyczki. Nie używać wtyczek przejściowych do uziamiennych elektronarzędzi.** Nieprzerabiane wtyczki pasujące do gniazda zmniejszają ryzyko porażenia prądem elektrycznym.
- **Unikać kontaktu ciała z uziamiennymi powierzchniami, jak rury, grzejniki, kuchenki i lodówki.** Uzmiennione ciało zwiększa ryzyko porażenia prądem elektrycznym.
- **Nie narażać elektronarzędzia na działanie deszczu lub wilgoci.** Woda w elektronarzędziu zwiększa ryzyko porażenia prądem elektrycznym.
- **Nie uszkodzić przewodu zasilania. Nigdy nie używać przewodu zasilania do zawieszania, ciągnięcia lub wyłączania elektronarzędzia. Trzymać przewód z dala od źródeł ciepła, olejem, ostrych krawędzi lub wirujących części.** Uszkodzony lub poplątany przewód zwiększa ryzyko porażenia prądem elektrycznym.
- **Podczas używania elektronarzędzia na zewnątrz domu stosować przedłużacze przystosowane do użytku na zewnątrz.** Używanie przewodów przystosowanych do pracy na zewnątrz zmniejsza ryzyko porażenia prądem elektrycznym.
- **W przypadku, gdy używanie elektronarzędzia w środowisku wilgotnym jest nieuniknione, jako ochronę przed napięciem zasilania należy stosować urządzenie różnicowo prąd owe (RCD).** Zastosowanie RCD zmniejsza ryzyko porażenia prądem elektrycznym. UWAGA! Termin "urządzenie różnicowoprądowe (RCD)" można zastąpić terminem "wyłącznik prądu ziemnozwarciowego (GFCl)" lub "wyłącznik prądu upływowego (ELCB)".
- **Ostrzeżenie!** Nigdy nie dotykaj metalowych powierzchni na przekładni, osłonie, obudowie, ponieważ w przypadku awarii części te mogą znaleźć się pod napięciem i spowodować porażenie prądem elektrycznym.

Bezpieczeństwo użytkownika

- **Zawsze zachowywać czujność, patrzeć, co się robi i kierować się zdrowym rozsądkiem podczas używania elektronarzędzia. Nie używać elektronarzędzia, jeśli użytkownik jest zmęczony, pod wpływem narkotyków, alkoholu lub leków.** Moment nieuwagi podczas pracy elektronarzędziem może spowodować poważne obrażenia użytkownika.
- **Stosować środki ochrony indywidualnej. Zawsze nosić okulary ochronne.** Środki ochrony indywidu-

alnej takie, jak maski przeciwpyłowe, bezpoślizgowe obuwie ochronne, kask lub nauszniki przeciwhałasowe stosowane odpowiednio do sytuacji zmniejszają ryzyko obrażenia użytkownika.

- **Zapobiegać przypadkowemu uruchomieniu elektronarzędzia. Przed podłączeniem do gniazda zasilania i / lub akumulatora, podnoszeniem lub przenoszeniem elektronarzędzia upewnić się, że wyłącznik znajduje się w położeniu wyłączonym "OFF".** Przenoszenie elektronarzędzia z palcem na wyłączniku lub zasilanie elektronarzędzia z wyłącznikiem w położeniu włączonym "ON" może być przyczyną poważnego wypadku.
- **Przed uruchomieniem elektronarzędzia usunąć klucze służące do regulacji narzędzia.** Klucz założony na wirującą część elektronarzędzia może spowodować poważne obrażenia osób.
- **Podczas pracy nie przechylać się nadmiernie. Zawsze zachowywać prawidłowe ustawienie stóp i równowagę.** Zapewni to lepsze panowanie nad elektronarzędziem w niespodziewanych sytuacjach.
- **Ubierać się odpowiednio. Nie nosić luźnych ubrań lub biżuterii. Utrzymywać włosy, odzież i rękawice z dala od wirujących części.** Luźna odzież, biżuteria lub długie włosy mogą zostać wciągnięte przez poruszające się części narzędzia.
- **Jeżeli narzędzia są dostosowane do podłączenia urządzeń wyciągających i zbierających pyły, zapewnić, aby zostały podłączone i prawidłowo używane.** Używanie urządzeń do zbierania pyłów może zmniejszyć zagrożenia związane z obecnością pyłów.
- **Nie pozwól, aby doświadczenie zdobyte w wyniku częstego używania narzędzi wprowadziło Cię w stan samozadowolenia i lekceważenia zasad bezpieczeństwa.** Nieostrożne działanie może spowodować poważne obrażenia w ciągu ułamka sekundy.
- **Ostrzeżenie!** Elektronarzędzia wytwarzają podczas pracy pole elektromagnetyczne. Pole to może w pewnych warunkach zakłócać działanie pasywnych lub aktywnych implantów medycznych. Aby zredukować ryzyko poważnych lub śmiertelnych obrażeń, radzimy osobom z implantami medycznymi skonsultować się z lekarzem lub producentem implantu przed użyciem tego elektronarzędzia.

Używanie i konserwowanie elektronarzędzia

- **Osoby o obniżonych zdolnościach psychofizycznych lub mentalnych oraz dzieci nie mogą używać elektronarzędzia, jeśli nie są nadzorowane lub poinstruowane o obsłudze elektronarzędzia przez osoby odpowiedzialne za ich bezpieczeństwo.**
- **Nie przeciążać elektronarzędzia. Używać elektronarzędzia prawidłowo do danego zastosowania.** Prawidłowo dobrane elektronarzędzie wykoną pracę lepiej, bezpieczniej i z szybkością, do jakiej zostało zaprojektowane.
- **Nie używać elektronarzędzia, jeśli jego wyłącznik nie działa prawidłowo.** Każde elektronarzędzie, którego nie można kontrolować wyłącznikiem, jest niebezpieczne i musi być naprawione.
- **Przed rozpoczęciem wykonywania jakichkolwiek regulacji, wymiany wyposażenia lub przed odstawieniem elektronarzędzia odłączyć przewód zasilania i / lub akumulator od elektronarzędzia.** Takie zapobiegawcze środki bezpieczeństwa zmniejszają ryzyko przypadkowego uruchomienia elektronarzędzia.
- **Przechowywać elektronarzędzie w miejscu niedostępnym dla dzieci i nie pozwolić, aby osoby**

nieznanym z elektronarzędziem lub instrukcją obsługi używały go. Elektronarzędzia w rękach nieprzeszkolonych użytkowników są niebezpiecznymi urządzeniami.

- **Konserwować elektronarzędzia. Sprawdzać, czy części ruchome nie są zakleszczone lub przesunięte względem osi, czy nie ma pęknięć lub innych objawów, które mogą zakłócać prawidłowe działanie elektronarzędzia.** Niekonserwowane elektronarzędzia są przyczyną wielu wypadków.

- **Zapewnić, aby narzędzia tnące były ostre i czyste.** Prawidłowo konserwowane narzędzia tnące z ostrymi krawędziami tnącymi rzadziej zakleszczają się i łatwiej jest nimi operować.

- **Używać elektronarzędzia, wyposażenia, wiertel itd. zgodnie z niniejszymi instrukcjami, z uwzględnieniem warunków i typu wykonywanej pracy.** Używanie elektronarzędzia do prac innych niż te, do jakich zostało zaprojektowane, może doprowadzić do powstania niebezpiecznych sytuacji.

- **Uchwyty i powierzchnie trzymania elektronarzędzia utrzymywać suche, czyste i pozbawione oleju lub smaru.** Śliskie uchwyty i powierzchnie trzymania uniemożliwiają bezpieczne operowanie i panowanie nad narzędziem w niespodziewanych sytuacjach.

- **Należy pamiętać, aby podczas używania elektronarzędzia prawidłowo trzymać dodatkowy uchwyt, który bardzo pomaga w operowaniu elektronarzędziem.** Prawidłowe trzymanie elektronarzędzia zmniejsza ryzyko wypadków lub obrażeń.

Serwis

- **Elektronarzędzie musi być serwisowane przez osobę wykwalifikowaną i z użyciem tylko identycznych części zamiennych.** Zapewni to zachowanie bezpieczeństwa działania elektronarzędzia.

- **Przestrzegać instrukcji dotyczących smarowania i wymiany wyposażenia.**

Zalecenia bezpieczeństwa podczas pracy elektronarzędziem

Przed rozpoczęciem pracy

- **Elektronarzędzia używać tylko do cięcia materiału zalecanego przez producenta.**

- **Przed użyciem ustawić elektronarzędzie na stabilnym poziomym podłożu.**

- **Stosować tarcze tnące o maksymalnej dopuszczalnej prędkości obrotowej większej niż prędkość wrzeczona elektronarzędzia.** Tarcze tnące muszą być używane zgodnie z zaleceniami producenta. Nie stosować tarcz tnących, które nie spełniają wymagań technicznych podanych w niniejszym podręczniku.

- **Strzałka na tarczy tnącej musi zawsze być skierowana w tym samym kierunku, co strzałka na osłonie tarczy.**

- **Stosować tylko ostre i nieuszkodzone tarcze tnące.** Tarcze pęknięte, z wyszczerbionymi zębami lub stępione muszą być wymienione.

- **Nie stosować tarcz tnących o wymiarach (zewnętrznych i otworu mocowania) innych niż zalecane.**

- **Nie stosować tarcz tnących wykonanych ze stali szybko tnącej.**

- **Nigdy nie stosować do tego elektronarzędzia tarcz tnących innych rodzajów (ściernych, diamentowych itd.).**

- **Zawsze upewnić się, że wszystkie zabezpieczenia chroniące przed przypadkowym dotknięciem tarczy tnącej są prawidłowo zamontowane, sprawne i w doskonałym stanie.**

- **Nigdy nie pracować ze zdemontowanymi zabezpieczeniami.** Uszkodzone zabezpieczenia muszą być natychmiast wymienione.

- **Podczas pracy nigdy nie blokować w stanie otwartym (zamocowanie, zaklinowanie itd.) przesuwnej osłony tarczy tnącej.**

- **Nie dopuszczać do zablokowania lub zapchania trocinami przesuwnej osłony tarczy tnącej.** Jeśli to się zdarzy, wyłączyć elektronarzędzie, usunąć przyczynę i dopiero wtedy kontynuować pracę.

- **Nie używać elektronarzędzia z uszkodzoną wkładką.**

- **Przed rozpoczęciem pracy upewnić się, że tarcza tnąca nie dotyka stołu obrotowego przy jakimkolwiek kącie pochylenia.**

- **Przed rozpoczęciem cięcia usunąć gwoździe i inne elementy metalowe z elementu, który będzie cięty.**

W czasie pracy elektronarzędziem

- **Nigdy nie stawać na elektronarzędziu - jeśli narzędzie się odwróci lub jeśli użytkownik przypadkowo dotknie tarczy tnącej, może zostać poważnie zraniony.**



Ręce trzymać w bezpiecznej odległości od tarczy tnącej. Obszar niebezpieczny oznaczony jest specjalnymi znakami.

- **Podczas pracy kontrolować położenie przewodu zasilania (powinien znajdować się zawsze z tyłu narzędzia).** Nie dopuszczać, aby przewód owijał się wokół nóg lub rąk.

- **Nigdy nie rozpoczynać cięcia, zanim tarcza tnąca nie osiągnie pełnych obrotów.**

- **Podczas obrabiania małych elementów stosować zaciski.** Jeśli element obrabiany jest zbyt mały, aby można było go dobrze zamocować - nie obrabiać go.

- **Zawsze obrabiać tylko jeden element jednocześnie - tylko wtedy można go zamocować prawidłowo.**

- **Podczas obrabiania długich elementów stosować zaciski kłamrowe oraz zapewnić podparcie drugiego końca elementu.** Nigdy nie używać drugiej osoby do przytrzymywania obrabianego elementu.

- **Po wykonaniu cięcia usunąć wszystkie odcięte końce obrabianego elementu z powierzchni stołu obrotowego - mogą zablokować tarczę tnącą lub mogą być wyrzucone z dużą prędkością przez tarczę tnącą w kierunku użytkownika.**

- **Nigdy nie trzymać rąk z tyłu tarczy tnącej (podczas trzymania obrabianych elementów, usuwania odpadów, itd.).** W takich przypadkach odległość między tarczą tnącą a rękoma jest zbyt mała, co powoduje zwiększenie ryzyka poważnego zranienia użytkownika.

- **Nigdy nie usuwać trocin lub odpadów z cięcia, jeśli silnik elektronarzędzia pracuje.**

- **Podczas cięcia poprzecznego należy stosować się do odpowiednich zasad.**

- **Podczas wycinania należy obserwować brzeszczot piły, ponieważ może utknąć w obrabianym materiale.**

- **Jeśli podczas pracy tarcza tnąca zakleszczy się w obrabianym elemencie lub zostanie zablokowana przez odpady, natychmiast wyłączyć elektronarzędzie i dopiero wtedy usunąć przyczynę zakleszczenia.**

- **Nie obrabiać materiałów zawierających azbest. Azbest jest materiałem nowotwórczym.**

- Nie używać elektronarzędzia do cięcia drewna na opał.
- Unikać wyłączenia silnika elektronarzędzia pod obciążeniem.
- Unikać przegrzania elektronarzędzia podczas używania go przez dłuższy czas.
- Jeżeli elektronarzędzie wyposażone jest w laser do wskazywania linii cięcia, zachowywać konieczne środki ostrożności. Nigdy nie patrzeć w wiązkę promieni lasera oraz nie kierować jej w stronę innych ludzi lub zwierząt - światło lasera skierowane w oczy może uszkodzić wzrok.

Po zakończeniu pracy

- Elektronarzędzie można usunąć z miejsca pracy dopiero po wyłączeniu go i całkowitym zatrzymaniu się tarczy tnącej.
- Nigdy nie próbować zatrzymywać tarczy tnącej obracanej siłą bezwładności za pomocą blokady wrzeczona lub poprzez wywieranie siły na boczną powierzchnię tarczy. W przypadku używania blokady wrzeczona do hamowania tarczy, elektronarzędzie może się uszkodzić, a gwarancja zostanie unieważniona.
- Tarcza tnąca podczas pracy nagrzewa się do wysokiej temperatury - nie dotykać jej, zanim nie ostygnie.

Symbole stosowane w instrukcji

Należy zapamiętać znaczenie następujących symboli stosowanych w instrukcji obsługi. Poprawna interpretacja symboli pozwoli na właściwe i bezpieczne użycie elektronarzędzia.

Symbol	Znaczenie
	Naklejka z numerem seryjnym: KGS ... - model; XX - data produkcji; XXXXXXX - numer seryjny.
	Należy przeczytać wszystkie instrukcje dotyczące bezpieczeństwa.
	Nosić gogle ochronne.
	Nosić ochronę słuchu.
	Nosić maskę przeciwpyłową.
	Przed montażem lub regulacją odłączyć elektronarzędzie od zasilania.

Symbol	Znaczenie
	Kierunek ruchu.
	Kierunek obrotów.
	Zablokowany.
	Odblokowany.
	Zabronione.
	Podwójna izolacja / klasa ochrony.
	Uwaga. Ważne.
	Znak oznaczający, że produkt jest zgodny z podstawowymi wymogami dyrektyw UE i zharmonizowanych norm UE.
	Strefa niebezpieczna. Podczas pracy trzymać ręce z dala od strefy niebezpiecznej.
	Pomocne informacje.
	Nosić rękawice ochronne.
	Pionowa pozycja brzeszczotu.
	Nachylona pozycja brzeszczotu.
	Podczas pracy usuwać gromadzący się pył.
	Nie wyrzucać elektronarzędzia do śmieci domowych.

Piła ukośnica służy do cięcia drewnianych elementów. Najlepiej nadaje się do dokładnego cięcia kąтового. Możliwość wykonywania ruchów poprzecznych pozwala na cięcie dużych elementów drewnianych (np. paneli, parkietu itp.). Zastosowanie specjalnych tarcz tnących umożliwia cięcie półfabrykatów z tworzywa sztucznego i aluminium. Elektronarzędzie jest przeznaczone dla osób praworęcznych.

**Części składowe
elektronarzędzia**

- 1 Dźwignia ustalająca
- 2 Skala kąta pochylenia korpusu piły
- 3 Króciec do usuwania trocin
- 4 Osłona tarczy
- 5 Tarcza tnąca *
- 6 Wkręt mocujący tarczę tnącą
- 7 Kółko zewnętrzny
- 8 Uchwyt roboczy
- 9 Blokada wrzeczona
- 10 Osłona przesuwna
- 11 Prowadnica ustalająca
- 12 Wspornik przedłużający *
- 13 Płyta podstawy
- 14 Stół obrotowy
- 15 Wkładka
- 16 Dźwignia mocująca
- 17 Blokada stołu obrotowego
- 18 Wskaźnik
- 19 Skala kąta obrotu stołu
- 20 Zacisk śrubowy *
- 21 Otwory wentylacyjne
- 22 Wyłącznik
- 23 Dźwignia blokująca
- 24 Uchwyt do przenoszenia
- 25 Śruba ustalająca *
- 26 Śruba ustalająca
- 27 Śruba skrzydełkowa *
- 28 Blokada kąta pochylenia korpusu (podczas przenoszenia)
- 29 Prowadnica
- 30 Worek na pył *
- 31 Klucz *
- 32 Klucz Allena *
- 33 Wyłącznik lasera do wskazywania linii cięcia *
- 34 Baterie *
- 35 Pokrywka miejsca na baterie *
- 36 Laser do wskazywania linii cięcia *
- 37 Pierścień montażowy
- 38 Śruba regulacji głębokości cięcia
- 39 Nakrętka blokująca śrubę regulacji głębokości cięcia
- 40 Śruba regulacji pionowej położenia korpusu
- 41 Nakrętka blokująca śrubę regulacji pionowej położenia korpusu
- 42 Wskaźnik kąta pochylenia korpusu
- 43 Śruba
- 44 Śruba regulacji kąta pochylenia korpusu
- 45 Nakrętka blokująca śrubę regulacji kąta pochylenia korpusu
- 46 Śruba regulacji lasera do wskazywania linii cięcia *
- 47 Śruba regulacyjna głębokości wycinania
- 48 Przeciwokrętka śruby regulacyjnej głębokości wycinania

* Opcjonalne dodatki

Nie wszystkie akcesoria zilustrowane lub opisane są włączone do standardowej opcji.

**Montaż i regulacja
elementów elektronarzędzia**

Przed przystąpieniem do wykonywania wszystkich procedur elektronarzędzie należy koniecznie odłączyć od sieci elektrycznej.



Nie dokręcać elementów złącznych zbyt mocno, aby uniknąć zniszczenia gwintu.



Montaż / demontaż / ustawianie niektórych elementów wykonuje się tak samo dla wszystkich modeli elektronarzędzia, w takim przypadku na ilustracjach nie są podane typy modeli.

Pozycja transportowa (patrz rys. 1)

Elektronarzędzie można przenosić tylko wtedy, gdy znajduje się w pozycji transportowej (korpus złożony do dołu i zamocowany). Podczas przenoszenia elektronarzędzie musi być trzymane tylko za uchwyt do przenoszenia **24** lub od spodu płyty podstawy **13**.

Przed rozpoczęciem prac ustawić elektronarzędzie w pozycję do pracy.

- Lekko docisnąć uchwyt roboczy **8**.
- Wyciągnąć blokadę **28** do oporu. Obrócić blokadę **28** o 90° w dowolnym kierunku i lekko wcisnąć, aby zamocować w tym położeniu (patrz rys. 1).
- Unieść ostrożnie korpus.
- Aby ustawić elektronarzędzie w pozycji do transportu, wykonać powyższe czynności w odwrotnej kolejności.

Montaż / demontaż worka na trociny (patrz rys. 2)

Przed rozpoczęciem pracy założyć worek na trociny **30** na króciec do usuwania trocin **3** (patrz rys. 2). Usuwać trociny z worka **30** i czyścić go co pewien czas.

Montaż / demontaż wspornika przedłużającego (patrz rys. 3)

Jeśli mają być cięte długie elementy, należy zamontować wsporniki przedłużające **12**; odpowiednio je dopasować (w zależności od długości elementów) i przymocować śrubami skrzydełkowymi **27** (patrz rys. 3).

Montaż / demontaż zacisku śrubowego (patrz rys. 4)

W celu prawidłowego mocowania obrabianego elementu zamontować zacisk śrubowy **20** i zamocować go śrubą skrzydełkową **27** (patrz rys. 4). Wyregulować zacisk **20** w zależności od długości i grubości obrabianego elementu.

Montaż / demontaż blokady stołu obrotowego (patrz rys. 5)

Blokada stołu obrotowego 17 służy do ustawiania i blokowania kąta obrotu stołu 14. Montować / demonstrować blokadę 17 w sposób pokazany na rysunku 5.

Instalowanie / wymiana baterii zasilania lasera do wskazowania linii cięcia (patrz rys. 6-7)

- Zdjąć pokrywkę 35 (patrz rys. 6-7).
- Zainstalować / wymienić baterie 34 (typu AA). **Uwaga: podczas instalowania baterii 34 zachować prawidłową biegunowość.**
- Założyć z powrotem pokrywkę 35.

Wymiana tarczy tnącej (patrz rys. 8-9, 19)



Po dłuższej pracy tarcza tnąca może nagrzać się do wysokiej temperatury, zdejmować ją w rękawicach. Zmniejszy to również ryzyko skaleczenia przez zęby tarczy.

- Unieść korpus do najwyższego położenia.
- Nacisnąć jedną ręką dźwignię blokującą 23, jak pokazano na rysunku 19, i przesunąć osłonę 10 w odpowiednią pozycję, aby występ na niej znalazł się na wprost śruby 6 - dzięki temu łatwo można będzie odkręcić śrubę 6 (patrz rys. 8-9).
- Nacisnąć blokadę wrzeciona 9 i obrócić brzeszczot piły 5 ręcznie, aby zablokować go w określonej pozycji. Podczas naciskania blokady wrzeciona 9 odkręcić śrubę 6 przy pomocy klucza 31 (dla KGS16-210 P). Dla KGS18-255 P, używać klucza Allena 32. **Uwaga: śruba 6 ma lewoskrętny gwint.**
- Przesunąć osłonę 10 na najwyższą pozycję.
- Zdjąć zewnętrzny kołnierz 7, tarczę tnącą 5, pierścien montażowy 37.
- Wyczyścić elementy mocowania miękką szczotką i założyć na wrzeciono pierścien montażowy 37, brzeszczot piły 5 i zewnętrzny kołnierz 7. Prosimy stosować się do kolejności montażu i unikać ukosowania części.
- Przesunąć osłonę 10 do właściwej pozycji, aby jej występ znalazł się naprzeciw śruby 6, i naciskając blokadę wrzeciona 9, dokręcić śrubę 6 kluczem 31 (dla KGS16-210 P). Dla KGS18-255 P, używać klucza Allena 32. Zwołnić blokadę wrzeciona 9.
- Upewnić się, że tarcza tnąca 5 nie dotyka żadnych elementów elektronarzędzia i obraca się swobodnie.
- Przesunąć przesuwając osłonę tarczy 10 do jej normalnego położenia.

Regulacja głębokości cięcia (patrz rys. 10-11)

Za pomocą śruby 38 i nakrętki blokującej 39 ustawić głębokość cięcia tak, aby tarcza tnąca 5 wchodziła w szczelinę wkładki 15 maksymalnie na 5 mm w najniższym położeniu.

- Poluzować nakrętkę blokującą 39.
- Ustawić głębokość cięcia, wkręcając lub wykręcając śrubę 38.
- Dokręcić nakrętkę blokującą 39.

Ustawianie korpusu w pionie i ustawianie pochylenia 45° (patrz rys. 12-15)

- Ustawić korpus w położenie do transportu.
- Poluzować dźwignię ustalającą 1 i ustawić kąt pochylenia korpusu (90° lub 45°). Zaciśnąć dźwignię ustalającą 1.

• Przyłożyć boki trójkąta przymiarowego 90° lub 45° (w zależności od ustawianego kąta) do powierzchni tarczy tnącej 5 i stołu obrotowego 14. Jeżeli boki trójkąta przymiarowego przylegają ściśle do powierzchni tarczy tnącej 5 i do stołu 14, to nie jest wymagana żadna regulacja, w przeciwnym razie należy ją wykonać.



Za pomocą śruby 40 i nakrętki blokującej 41 wyregulować pionowe ustawienie korpusu (patrz rys. 12, 14).

[KGS16-210 P]



Śruba 44 służy do regulacji nachylenia obudowy pod kątem 45° (patrz rys. 13). **Prosimy pamiętać: śruba 44 jest osadzona sprężynowo i nie ma przeciwnakrętki, dlatego należy ją obracać w odpowiednim kierunku podczas regulacji kąta nachylenia obudowy - jej pozycja będzie ustalona automatycznie.**

[KGS18-255 P]



Za pomocą śruby 44 i nakrętki blokującej 45 wyregulować pochYLENIE korpusu pod kątem 45° (patrz rys. 15).

- Poluzować dźwignię ustalającą 1.
- Poluzować nakrętkę blokującą.
- Wkręcając lub wykręcając śrubę spowodować, że boki trójkąta przymiarowego 90° lub 45° (w zależności od ustawianego kąta) będą przylegać ściśle do powierzchni tarczy tnącej 5 i stołu 14.
- Dokręcić nakrętkę blokującą.
- Poluzować wkręt 43 i ustawić wskaźnik 42 na 0° (na skali 2) lub 45° (w zależności od ustawianego kąta), następnie dokręcić wkręt 43.

Ustawianie prowadnicy ustalającej (patrz rys. 16)

- Ustawić kąt cięcia 0° w poziomie (procedura opisana jest poniżej).
- Ustawić korpus w położenie do transportu.
- Przyłożyć boki trójkąta przymiarowego 90° do powierzchni tarczy tnącej 5 i prowadnicy ustalającej 11. Jeżeli boki trójkąta przymiarowego przylegają ściśle do powierzchni tarczy tnącej 5 i prowadnicy ustalającej 11, to nie jest wymagana żadna regulacja, w przeciwnym razie należy ją wykonać.
- Poluzować śrubę ustalającą 26 kluczem Allena 32 i, poruszając prowadnicę ustalającą 11, ustawić kątownik 90° tak, aby przylegał do powierzchni brzeszczotu piły 5 i prowadnicy ustalającej 11.
- Dokręcić wkręty mocujące 26.

Ustawianie lasera wskazującego linię cięcia (patrz rys. 17-18)

Przed rozpoczęciem pracy upewnić się, że laser wskazujący linię cięcia jest prawidłowo ustawiony.

- Wykonać nacięcie w obrabianym elemencie bez przecinania go (procedura opisana jest poniżej).
- Włączyć laser wskazujący linię cięcia (wyłącznikiem 33) - promień światła lasera powinien dokładnie wskazywać linię cięcia, w przeciwnym razie należy ustawić laser.
- Poluzować wkręt 46.

- Przesuwać korpus lasera wskazującego linię cięcia **36** w lewo lub w prawo, aż promień lasera wskaże dokładnie linię cięcia.
- Dokręcić wkrętę **46**.

Przygotowanie elektronarzędzia do pracy

Zawsze używać właściwego napięcia zasilania: napięcie źródła zasilania musi być zgodne z danymi znajdującymi się na tabliczce identyfikacyjnej.

Włączanie / wyłączenie elektronarzędzia

Włączanie:

Nacisnąć prawą ręką dźwignię blokady **23** w lewo (patrz rys. 19) - umożliwi to łatwo przełączyć przełącznik **22** i pociągnąć korpus elektronarzędzia do dołu. Nacisnąć przełącznik **22**.

Wyłączenie:

Zwolnij przycisk wł. / wył. **22**.

Odsysanie pyłów podczas pracy elektronarzędzia



Odsysanie pyłów umożliwi zredukowanie koncentracji pyłów w powietrzu oraz zapobiega zbieraniu się pyłów w miejscu pracy.

Podczas pracy elektronarzędziem zawsze używać worka na trociny **30** lub odkurzacza do zbierania trocin powstałych podczas piłowania. Aby podłączyć do kroćca **3** odkurzacza, należy zastosować specjalny adapter.

Zalecenia dotyczące posługiwania się elektronarzędziem

Ustawianie kąta cięcia w poziomie (patrz rys. 20)

- Poluzować blokadę **17** i nacisnąć dźwignię mocującą **16** (patrz rys. 20).
- Przy naciśniętej dźwigni **16** ustawić kąt cięcia poprzez obracanie stołu **14** blokadą **17**. Wskaźnik **18** pokazuje ustawiony kąt cięcia na skali **19**.
- Zwolnić dźwignię mocującą **16** i zacisnąć blokadę **17**.

Użytkownik może ustawić najczęściej używane kąty cięcia (45°, 22,5°, 0° itd.).

- Poluzować blokadę **17** i nacisnąć dźwignię mocującą **16**.
- Przy naciśniętej dźwigni **16** ustawić kąt cięcia poprzez obracanie stołu **14** blokadą **17**. Gdy wskaźnik **18** pokaże jeden z najczęściej używanych kątów (45°, 22,5°, 0°, itd.) na skali **19** - zwolnić dźwignię mocującą **16**, i wybrany kąt zostanie prawidłowo ustawiony, w tym przypadku nie trzeba już zacisnąć blokady **17**.

Ustawianie kąta cięcia w pionie (patrz rys. 21)

- Poluzować dźwignię ustalającą **1**.
- Ustawić kąt cięcia poprzez pochylenie korpusu elektronarzędzia. Wskaźnik **42** pokazuje ustawiony kąt cięcia na skali **2**.
- Zacisnąć dźwignię ustalającą **1**.

Cięcie bez przechodzenia poprzecznego (patrz rys. 22)

- Umieścić elektronarzędzie na stole roboczym i najlepiej przymocować je śrubami lub zaciskami.
- Poluzować śrubę **25** i przesunąć obudowę elektronarzędzia do prowadnicy ustalającej **11**, następnie dokręcić śrubę **25**.
- Wyregulować długość zacisków **12** w zależności od długości obrabianych części.
- Ustawić wymagane kąty cięcia w sposób opisany powyżej. **Uwaga: jeżeli użytkownik zamierza wykonywać cięcie jednocześnie pod kątem w pionie i w poziomie, to najpierw należy ustawić kąt w pionie, a następnie w poziomie.**
- Włączyć laser wskazujący linię cięcia, jeśli elektronarzędzie jest w niego wyposażone.
- Ustawić obrabiany element i zamocować go za pomocą zacisku śrubowego **20**.
- Uruchomić elektronarzędzie, poczekać, aż tarcza tnąca **5** osiągnie pełne obroty.
- Płynnie pociągnąć korpus ku dołowi i wykonać cięcie. Podczas cięcia nie krzyżować rąk i trzymać je w bezpiecznej odległości od tarczy tnącej **5** (patrz rys. 22).
- Wyłączyć elektronarzędzie, poczekać, aż tarcza tnąca **5** zatrzyma się całkowicie.
- Podnieść płynnie korpus elektronarzędzia.

Cięcie poprzeczne (patrz rys. 22-23)

- Umieścić elektronarzędzie na stole roboczym i najlepiej przymocować je śrubami lub zaciskami.
- Poluzować śrubę **25** i przesunąć obudowę elektronarzędzia od prowadnicy ustalającej **11**, aż brzeszczot piły **5** znajdzie się naprzeciw obrabianej części (patrz rys. 23).
- Wyregulować długość zacisków **12** w zależności od długości obrabianych części.
- Ustawić wymagane kąty cięcia w sposób opisany powyżej. **Uwaga: jeżeli użytkownik zamierza wykonywać cięcie jednocześnie pod kątem w pionie i w poziomie, to najpierw należy ustawić kąt w pionie, a następnie w poziomie.**
- Włączyć laser wskazujący linię cięcia, jeśli elektronarzędzie jest w niego wyposażone.
- Ustawić obrabiany element i zamocować go za pomocą zacisku śrubowego **20**.
- Uruchomić elektronarzędzie, poczekać, aż tarcza tnąca **5** osiągnie pełne obroty.
- Aby wykonać cięcie, obniżyć obudowę i przesunąć ją w kierunku prowadnicy ustalającej **11**. Nie krzyżować rąk i trzymać je z dala od brzeszczotu piły **5** podczas cięcia (patrz rys. 22).
- Wyłączyć elektronarzędzie, poczekać, aż tarcza tnąca **5** zatrzyma się całkowicie.
- Podnieść płynnie korpus elektronarzędzia.

Wycinanie (patrz rys. 24-25)

- Obrócić płytkę **49**, jak pokazano na rys. 24-25.
- Poluzować przeciwnakrętkę **48**.
- Ustawić żądaną głębokość cięcia za pomocą śruby **47**.
- Dokręcić przeciwnakrętkę **48**.
- Wykonać cięcie, stosując się do opisanych zasad.
- Po zakończonej pracy umieścić płytkę **49** na jej początkowym miejscu.

Przed przystąpieniem do wykonywania wszystkich procedur elektronarzędzie należy koniecznie odłączyć od sieci elektrycznej.

Wymiana wstawki (patrz rys. 26-27)

- Zużyta lub uszkodzoną wstawkę **15** należy wymienić w odpowiednim czasie.
- Wykręcić wkręty **50** (patrz rys. 26-27).
- Wymienić zużyta wstawkę **15**.
- Dokręcić wkręty **50**.

Czyszczenie narzędzia elektrycznego

Nieodzownym warunkiem bezpiecznej i długotrwałej eksploatacji narzędzia elektrycznego jest zachowanie go w czystości. Regularnie czyścić narzędzie elektryczne strumieniem sprężonego powietrza, kierując go na otwory powietrza **21**.

Usługi posprzedażne

Nasz serwis posprzedażny odpowie na Państwa pytania dotyczące konserwacji i naprawy produktu oraz

części zamiennych. Informacje dotyczące centrów serwisowych, schematów i części zamiennych można znaleźć na stronie: www.dwt-pt.com.

Transport elektronarzędzi

- W żadnym wypadku nie dopuścić do uderzeń mechanicznych podczas transportu.
- Do załadunku lub rozładunku nie stosować urządzeń zaciskających.

Ochrona środowiska



Przetwarzaj surowce zamiast je wyrzucać.

Elektronarzędzie, akcesoria i opakowanie muszą być rozdzielone w celu przyjaznego dla środowiska przetworzenia ich.

Elementy plastikowe są oznakowane wg kategorii recyklingu.

Te instrukcje są wydrukowane na wtórnim przetworzonym papierze, wyprodukowanym bez użycia chloru.

Specifikace elektronářadí

Pokosová pila se zákluzem		KGS16-210 P	KGS18-255 P
Číslo elektronářadí	[127 V ~50/60 Hz] [230 V ~50/60 Hz]	742463 743620	742470 743637
Jmenovitý výkon	[W]	1600	1800
Výkon	[W]	928	1045
Proud při napětí	127 V [A] 230 V [A]	15 7	15 8
Volnoběžné otáčky	[min ⁻¹]	4800	4800
Min. / max. Ø pilového kotouče	[mm]	205 / 210	250 / 255
Min. / max. Ø vrtání pilového kotouče	[mm]	16 / 30	16 / 30
Max. tloušťka pilového kotouče	[mm]	2,8	3
Max. řezná hloubka 0° / 90°	[mm] [palce]	65x305 2-9/16"x12-1/64"	75x430 2-61/64"x16-59/64"
Max. řezná hloubka 45° / 90°	[mm] [palce]	65x210 2-9/16"x8-1/4"	75x305 2-61/64"x12-1/64"
Max. řezná hloubka 0° / 45°	[mm] [palce]	35x305 1-3/8"x12-1/64"	40x430 1-37/64"x16-59/64"
Max. řezná hloubka 45° / 45°	[mm] [palce]	35x210 1-3/8"x8-1/4"	40x305 1-37/64"x12-1/64"
Hmotnost	[kg] [lb]	20 44.09	23 50.71
Třída bezpečnosti		□ / II	□ / II
Akustický tlak	[dB(A)]	86,3	86
Výkon zvuku	[dB(A)]	99,3	99
Váhové vibrace	[m/s ²]	2,13	1,29

Informace o hluku

Merit Link International AG
Stabio, Švýcarsko, 20.12.2018



Překračuje-li akustický tlak hodnotu 85 dB(A), používejte vždy ochranu sluchu.



Prohlášení o shodě

Prohlašujeme na výhradní zodpovědnost, že výrobek popsaný v části "Specifikace elektronářadí" splňuje všechna příslušná ustanovení směrnic 2006/42/EC včetně jejich změn a je v souladu s následujícími normami: EN 61029-1, EN 61029-2-9.

Manažer certifikace

Wu Cunzhen

Wu Cunzhen

Obecná bezpečnostní pravidla



UPOZORNĚNÍ - Z důvodu snížení rizika je uživatel povinen přečíst si tento návod k použití!



UPOZORNĚNÍ! Přečtěte si všechna bezpečnostní upozornění a pokyny. Nedodržení těchto upozornění a pokynů může vést k úrazu elektrickým proudem, požáru nebo vážnému úrazu.

Veškerá upozornění a pokyny uschovejte pro budoucí použití.

Pojem "elektronářadí" užívaný v upozorněních odkazuje na vaše elektronářadí napájené ze sítě (s kabelem) nebo akumulátorem (bez kabelu).

Bezpečnost v pracovním prostoru

- **Pracovní prostor udržujte v čistotě a dobře osvětlený.** V neuklizených nebo neosvětlených prostorách dochází často k úrazům.
- **Nepoužívejte elektronářadí ve výbušném prostředí, jako například v blízkosti hořlavých kapalin, plynů nebo prachu.** Elektronářadí je zdrojem jiskření, které může způsobit vznícení prachu nebo výparů.
- **Při práci s elektronářadím udržujte děti a okolnostojící v dostatečné vzdálenosti.** Rozptýlení může být příčinou ztráty kontroly.

Elektrická bezpečnost

- **Zástrčka elektronářadí se musí shodovat se zásuvkou.** Zástrčku nikdy neupravujte. S uzemněným (ukostřeným) elektronářadím nepoužívejte rozbočovací zásuvky. Neupravené zástrčky a shodné zásuvky snižují riziko úrazu elektrickým proudem.
- **Dbejte, aby nedošlo ke kontaktu těla s uzemněnými nebo ukostřenými povrchy, jako například potrubí, radiátory, sporáky a chladničky.** Pokud je vaše tělo uzemněno, hrozí zvýšené riziko úrazu elektrickým proudem.
- **Elektronářadí nevystavujte dešti ani vlhkému prostředí.** Voda v elektronářadí zvyšuje riziko úrazu elektrickým proudem.
- **Kabel slouží výhradně k určenému použití.** Kabel nikdy nepoužívejte k přenášení, tahání nebo odpojování elektronářadí. Kabel chraňte před teplem, olejem, ostrými hranami a pohyblivými částmi. Poškozené nebo zapletené kabely zvyšují riziko úrazu elektrickým proudem.
- **Při práci s elektronářadím venku používejte prodlužovací kabel vhodný pro venkovní použití.** Použití kabelu vhodného pro venkovní použití snižuje riziko úrazu elektrickým proudem.
- **Pokud s elektronářadím pracujete ve vlhkém prostředí, použijte napájení s proudovým chráničem (RCD).** Použití RCD snižuje riziko úrazu elektrickým proudem. **POZNÁMKA!** Pojem "proudový chránič (RCD)" může být nahrazen pojmem "přerušovač zemního obvodu (GFCI)" nebo "jistič zemního svodového proudu (ELCB)".
- **Upozornění!** Nikdy se nedotýkejte obnažených kovových povrchů na převodovce, stínech apod., jelikož dotek kovových povrchů způsobí rušení elektromagnetických vln a mohlo by dojít ke zranění nebo nehodám.

Osobní bezpečnost

- **Při práci s elektronářadím buďte pozorní, sledujte, co děláte, a řiďte se zdravým rozumem.** Elektronářadí nepoužívejte, pokud jste unavení, pod vlivem návykových látek, alkoholu nebo léků. Chvilje nepozornosti při práci s elektronářadím může vést k vážnému úrazu.
- **Používejte osobní ochranné prostředky.** Vždy používejte ochranu očí. Ochranné prostředky, jako například respirátor, protiskluzová bezpečnostní obuv, přilba nebo chrániče sluchu použité v závislosti na podmínkách mohou snížit riziko úrazu.
- **Dbejte, aby nedošlo k náhodnému spuštění.** Před připojením k síti nebo akumulátoru, zvednutím nebo přenášením elektronářadí zkontrolujte, zda je vypínač v poloze vypnutu. Přenášení elektronářadí s prstem na vypínači nebo zapojování elektronářadí se zapnutým vypínačem může způsobit úraz.

- **Před zapnutím elektronářadí odstraňte všechny seřizovací klíče.** Klíč nasazený na rotující části elektronářadí může způsobit úraz.
- **Nepřeceňujte své síly. Vždy udržujte stabilní postoj a rovnováhu.** Získáte tak lepší kontrolu nad elektronářadím v nečekaných situacích.
- **Vhodně se oblékejte. Nenoste volný oděv nebo šperky. Udržujte vlasy, oděv a rukavice mimo dosah pohyblivých částí.** Volný oděv, šperky nebo dlouhé vlasy mohou být zachyceny pohyblivými částmi.
- **Pokud jsou zařízení určena k připojení odsávání prachu a sběrného zařízení, dbejte, aby byla správně připojena a rádně používána.** Použití odsávání prachu snižuje nebezpečí způsobená prachem.
- **S přibývajícím zkušenostmi z častého používání nářadí nepřestávejte ignorovat zásady bezpečnosti práce s nářadím.** Nepozornost může vést ke zlomku vteřiny způsobit vážný úraz.
- **Upozornění!** Elektronářadí může při provozu vytvářet elektromagnetické pole. Toto pole může za určitých okolností narušovat funkci aktivních či pasivních lékařských implantátů. Aby se snížilo riziko vážného nebo smrtelného úrazu, doporučujeme osobám s lékařskými implantáty, aby se poradily před prací s tímto nářadím s lékařem a výrobcem lékařského implantátu.

Použití a péče o elektronářadí

- **Osoby se sníženými psychofyzickými nebo duševními schopnostmi, např. děti, nesmí elektronářadí obsluhovat, pokud nejsou pod dohledem nebo poučení o správném používání elektronářadí osobou odpovědnou za jejich bezpečnost.**
- **Elektronářadí nepřetěžujte. Pro práci používejte správné elektronářadí.** Správné elektronářadí bude pracovat lépe a bezpečněji rychlostí, pro kterou bylo navrženo.
- **Elektronářadí nepoužívejte, pokud nelze zapnout a vypnout vypínač.** Každé elektronářadí, které nelze ovládat vypínačem, je nebezpečné a musí se nechat opravit.
- **Před seřizováním, výměnou příslušenství nebo uskladněním odpojte elektronářadí ze sítě nebo od akumulátoru.** Tato preventivní bezpečnostní opatření snižují riziko náhodného spuštění elektronářadí.
- **Nepoužívané elektronářadí ukládejte mimo dosah dětí a nedovolte osobám, které se neseznámily s tímto elektronářadím nebo návodem, s elektronářadím pracovat.** V rukou nezkušených uživatelů je elektronářadí nebezpečné.
- **Provádějte údržbu elektronářadí. Zkontrolujte, zda nejsou vychýlené nebo zaklíněné pohyblivé části, poškozené části nebo nenastaly jiné okolnosti, které by mohly ovlivnit funkci elektronářadí.** V případě poškození nechte elektronářadí před použitím opravit. Řada úrazů je způsobena nedostatečnou údržbou elektronářadí.
- **Rezné nástroje udržujte ostré a čisté.** U řádně udržovaných rezných nástrojů s ostrými břity je méně pravděpodobné, že se zaklíní a snáze se ovládají.
- **Používejte elektronářadí, příslušenství, břity atd. podle tohoto návodu s přihlédnutím k pracovním podmínkám a prováděné práci.** Použití elektronářadí k jinému než určenému účelu může vést k nebezpečným situacím.
- **Udržujte rukojeti a povrchy pro úchop v čistotě, bez oleje a maziva.** Kluzké rukojeti nebo povrchy pro úchop neumožňují bezpečnou manipulaci ani ovládání nářadí v nečekaných situacích.
- **Při ovládání elektronářadí držte správně pomocné madlo, které slouží k usnadnění ovládání.** Proto může správné držení snížit riziko nehody nebo zranění.

Servis

- **Servis svého elektronářadí svěřte pouze kvalifikovanému opraváři, který používá pouze originální náhradní díly.** Zůstane tak zachována bezpečnost elektronářadí.
- Dodržujte pokyny pro mazání a výměnu příslušenství.

Bezpečnostní pokyny při provozu elektronářadí

Před zahájením práce

- Elektronářadí používejte pouze k řezání materiálů doporučených výrobcem.
- Před použitím postavte elektronářadí na stabilní vodorovnou plochu.
- Používejte pilové kotouče s vyšší maximální povolenou rychlostí rotace, než je rychlost vřetena elektronářadí. Pilové kotouče používejte v souladu s doporučením výrobce. Nepoužívejte pilové kotouče, které nespĺňují technické požadavky uvedené v této příručce.
- Šípka pilového kotouče musí směřovat ve stejném směru jako šípka ochranného krytu.
- Používejte pouze ostré a nepoškozené pilové kotouče. Prasklé, promáčknuté nebo tupé pilové kotouče se musí vyměnit.
- Nepoužívejte pilové kotouče s rozměry (vnější a montážní průměr), které se neshodují s doporučenými rozměry.
- Nepoužívejte pilové kotouče vyrobené z rychlořezné oceli.
- V tomto elektronářadí nikdy nepoužívejte jiné typy řezných kotoučů (brusné, diamantové atd.).
- Zajistěte, aby všechna zařízení, která zabraňují neúmyslnému styku s pilovým kotoučem, byla řádně upevněna, funkční a v bezvadném stavu.
- Nikdy nepracujte s demontovanými ochrannými zařízeními. Poškozená ochranná zařízení musí být neprodleně vyměněna.
- Při práci nikdy neupevňujte (nepoutejte, nezakličujte atd.) posuvný ochranný kryt v otevřené poloze.
- Dbejte, aby nedošlo k zablokování posuvného ochranného krytu nebo jeho ucpaní pilinami. Pokud k tomu dojde, vypněte elektronářadí, opravte závadu a teprve pak pokračujte v práci.
- Nepoužívejte elektronářadí s poškozenou vložkou.
- Než začnete pracovat, zkontrolujte, zda se pilový kotouč při žádném úhlu sklonu nedotýká otočného kotouče.
- Před řezáním z přířezu odstraňte všechny hřebíky nebo jiné kovové předměty.

Při práci

- Nikdy se nestavte na elektronářadí - pokud se přetrábí nebo se neúmyslně dotknete pilového kotouče, může dojít k závažnému úrazu.



Dodržujte bezpečnou vzdálenost od pilového kotouče. Nebezpečné oblasti jsou označeny speciálním symbolem.

- Při práci sledujte napájecí kabel (vždy by měl být za nástrojem). Dbejte, aby se vaše nohy nebo paže do kabelu nezamotaly.
- Řezat je možno až poté, kdy kotouč dosáhne plné rychlosti.
- Při zpracování malých přířezů použijte upínací zařízení. Pokud jsou přířezy příliš malé, aby je bylo možné řádně upnout, nezpracovávejte je.

- Vždy zpracovávejte pouze jeden přířez je to jediný způsob, jak přířez řádně upnout.
- Při zpracování dlouhých přířezů použijte upínací zařízení a nezapomeňte podepřít delší stranu přířezu. Nikdy nenechávejte třetí osobu držet opracováváný přířez.
- Po skončení řezání odstraňte z otočného kotouče všechny odřezky - mohou blokovat pilový kotouč nebo mohou být otočným kotoučem vrženy vysokou rychlostí směrem k uživateli.
- Nikdy nenechávejte ruce za pilovým kotoučem (když držíte přířez, odstraňujete odřezky atd.). V takovém případě je vzdálenost mezi pilovým kotoučem a vašimi rukama příliš malá - a hrozí zvýšené riziko závažného úrazu.
- Nikdy neodstraňujte piliny nebo odřezky přířezu, když je motor elektronářadí v provozu.
- Při řezání s posuvem je nezbytné dodržovat příslušné předpisy.
- Při řezání drážek je nezbytné sledovat pilový kotouč - může se zaseknout ve zpracovávaném materiálu.
- Pokud se během práce pilový kotouč zasekne do přířezu nebo se zablokuje odřezky, elektronářadí neprodleně vypněte a teprve pak odstraňte příčinu poruchy pilového kotouče.
- Nepracujte s materiály, které obsahují azbest. Azbest je karcinogenní.
- Elektronářadí nepoužívejte k řezání palivového dříví.
- Nevyvínejte motor, pokud je zařízení zatíženo.
- Pokud používáte elektronářadí delší dobu, dbejte, aby se nepřehřivalo.
- Pokud je vaše elektronářadí vybaveno laserem označujícím řez, dodržujte nezbytná bezpečnostní opatření. Nikdy se nedívejte do paprsku ani jím nemířte na jiné osoby nebo zvířata - pokud paprsek zasáhne oči, může poškodit zrak.

Po dokončení práce

- Elektronářadí z pracoviště přesouvejte, pouze pokud je pilový kotouč vypnutý a zcela se zastavil.
- Nikdy se nepokoušejte zpomalit setrvačnou rotaci pilového kotouče pomocí pojistky vřetena nebo tlakem na boční stranu pilového kotouče. Pokud použijete pojistku vřetena k tomuto účelu, dojde k poškození elektronářadí a vaše záruka zaniká.
- Pilové kotouče se mohou při práci velmi zahřívát - nedotýkejte se jich, dokud nevychladnou.

Symbole použité v příručce

V příručce jsou použity následující symboly, zapamatujte si prosím jejich význam. Správná interpretace symbolů Vám umožní správné a bezpečné použití elektronářadí.





Symbol

Význam



Štítek s výrobním číslem:
KGS ... - model;
XX - datum výroby;
XXXXXXX - výrobní číslo.

Symbol	Význam
	Přečtěte si všechny bezpečnostní předpisy a pokyny.
	Používejte ochranné brýle.
	Používejte chrániče sluchu.
	Používejte respirátor.
	Před instalací nebo nastavením elektronářadí odpojte od sítě.
	Směr pohybu.
	Směr otáčení.
	Zablokovaný.
	Odblokovaný.
	Zakázáno.
	Dvojitá izolace / třída ochrany.
	Pozor. Důležité.
	Značka, která potvrzuje, že výrobek splňuje základní požadavky evropských směrnic a harmonizovaných norem.
	Nebezpečná zóna. Během provozu udržujte ruce mimo nebezpečnou zónu.
	Užitečné informace.

Symbol	Význam
	Používejte ochranné rukavice.
	Svislá poloha pilového kotouče.
	Nakloněná poloha pilového kotouče.
	Během provozu odstraňujte nahromaděný prach.
	Elektronářadí nevhazujte do kontejneru s komunálním odpadem.

Způsob použití elektronářadí DWT

Pokosová pila se zákluzem je navržena pro řezání dřevěných dílců. Je určena především pro přesné řezání úhlů. Možnost posuvu umožňuje řezání širokých dílců (tj. krycích panelů, parket atd.). Použití speciálních kotoučů vám umožní řezání plastových nebo hliníkových přířezů. Elektronářadí je navrženo pouze pro praváky.

Součásti elektronářadí

- 1 Pojistná páka
- 2 Stupnice úhlu sklonu těla
- 3 Spojovací nástavec pro odstraňování pilin
- 4 Ochranný kryt
- 5 Pilový kotouč *
- 6 Upínací šroub pilového kotouče
- 7 Vnější příruba
- 8 Rukojeť
- 9 Pojistka vřetená
- 10 Posuvný ochranný kryt
- 11 Přídržná lišta
- 12 Nástavec *
- 13 Základová deska
- 14 Otočný kotouč
- 15 Vložka
- 16 Upínací páka
- 17 Pojistka otočného kotouče
- 18 Ukazatel
- 19 Posuvná úhlová stupnice otočného kotouče
- 20 Upínák *
- 21 Větrací otvory
- 22 Spínač zap. / vyp.
- 23 Blokovací páka
- 24 Držadlo
- 25 Pojistný šroub *

- 26 Přidržovací šroub
- 27 Křídlový šroub *
- 28 Pojistka úhlu těla (pro přenos)
- 29 Vodítko
- 30 Vak na piliny *
- 31 Klíč *
- 32 Imbusový klíč *
- 33 Spínač zap. / vyp. laseru označujícího řez *
- 34 Baterie *
- 35 Kryt prostoru pro baterie *
- 36 Laser označující řez *
- 37 Upevňovací kroužek
- 38 Stavěcí šroub hloubky řezu
- 39 Pojistná matice stavěcího šroubu hloubky řezu
- 40 Stavěcí šroub svislé polohy těla
- 41 Pojistná matice stavěcího šroubu svislé polohy těla
- 42 Ukazatel úhlu sklonu těla
- 43 Šroub
- 44 Stavěcí šroub úhlu sklonu těla
- 45 Pojistná matice stavěcího šroubu úhlu těla
- 46 Stavěcí šroub laseru označujícího řez *
- 47 Stavěcí šroub hloubky drážky
- 48 Pojistná matice stavěcího šroubu hloubky drážky
- 49 Kryt
- 50 Nástrčný šroub

* Volitelné doplňky

Standardní dodávka nemusí obsahovat veškerá příslušenství uvedená na obrázku nebo popsána v textu.

Montáž a nastavení součástí elektronářadí

Než začnete provádět údržbu elektronářadí, vždy je odpojte ze sítě.



Spojovací materiál nedotahujte příliš, zabráníte tak poškození závitu.



Montáž / demontáž / nastavení některých prvků je stejné pro všechny modely elektronářadí; v takovém případě nejsou u obrázku uváděny specifické modely.

Přepravní poloha (viz obr. 1)

Elektronářadí lze přesouvat, pouze pokud je v přepravní poloze (tělo sklopené a upevněné). Při přesunu držte elektronářadí pouze za držadlo **24** nebo zespod základny **13**.

Před zahájením práce uveďte elektronářadí do provozní polohy.

- Lehce stiskněte rukojeť **8**.
- Zcela vytáhněte pojistku **28**. Otočte pojistkou **28** o 90° v jakémkoli směru a pro upevnění v dané poloze zlehka zatlačte (viz obr. 1).
- Plynule zdvihněte tělo.
- Pro uvedení elektronářadí do přenosové polohy proveďte uvedené kroky v opačném pořadí.

Montáž / demontáž vaku na piliny (viz obr. 2)

Před spuštěním nasadte vak na piliny **30** na spojovací nástavec pro odstraňování pilin **3** (viz obr. 2). Vak na piliny **30** vyprazdňujte a čistěte včas.

Montáž / demontáž nástavce (viz obr. 3)

Pokud se chystáte řezat dlouhé přířezy, měli byste namontovat nástavce **12**, správně je nastavit (v závislosti na délce přířezu) a upevnit je pomocí křídlových šroubů **27** (viz obr. 3).

Montáž / demontáž upínáku (viz obr. 4)

Pro řádné upevnění přířezů namontujte upínák **20** a upevněte jej pomocí křídlového šroubu **27** (viz obr. 4). Nastavte upínák **20** v závislosti na délce a tloušťce přířezu.

Montáž / demontáž pojistky otočného kotouče (viz obr. 5)

Pojistka **17** slouží k nastavení a upevnění úhlu rotace kotouče **14**. Namontujte / demontujte pojistku **17** podle obrázku **5**.

Instalace / výměna baterií pro laser označující řez (viz obr. 6-7)

- Sejměte kryt **35** (viz obr. 6-7).
- Vložte / vyměňte baterie **34** (typ AA). **Upozornění: vkládejte baterie 34 vždy se správnou polaritou.**
- Nasadte zpět kryt **35**.

Výměna pilového kotouče (viz obr. 8-9, 19)



Při dlouhotrvající práci se pilový kotouč velmi zahřívá. Sejměte jej s použitím rukavic. Snížíte tak rovněž riziko úrazu oslňujícím světlem.

- Zdvihněte tělo do nejvyšší polohy.
- Jednou rukou stlačte blokovací páku **23**, jak zobrazuje obrázek **19**, a posuňte posuvný ochranný kryt **10** do správné polohy tak, aby byla ryska naproti šroubu **6** – umožní to snadné vyšroubování šroubu **6** (viz obr. 8-9).
- Stlačte pojistku vřetená **9** a otáčejte ručně pilovým kotoučem **5**, abyste jej zajistili ve stabilní poloze. Stlačte pojistku vřetená **9** a klíčem **31** vyšroubujte šroub **6** (modely **KGS16-210 P**). U modelů **KGS18-255 P** použijte imbusový klíč **32**. **Upozornění: šroub 6 má levý závít.**
- Posuňte posuvný ochranný kryt **10** do nejvyšší polohy.
- Sejměte vnější přírubu **7**, pilový kotouč **5** a upevňovací kroužek **37**.
- Očistěte upínací prvky měkkým kartáčem a nasadte upevňovací kroužek **37**, pilový kotouč **5** a vnější přírubu **7** na vřetená. Dodržujte prosím pořadí montážních kroků, aby nedošlo k vychýlení dílů.
- Posuňte posuvný ochranný kryt **10** do správné polohy tak, aby byla ryska proti šroubu **6**, stiskněte pojistku vřetená **9** a utáhněte šroub **6** klíčem **31** (modely **KGS16-210 P**). U modelů **KGS18-255 P** a použijte imbusový klíč **32**. Uvolněte pojistku vřetená **9**.
- Dbejte, aby se pilový kotouč **5** nedotýkal žádného prvku elektronářadí a volně se otáčel.
- Posuňte posuvný kryt **10** do původní polohy.

Nastavení řezné hloubky (viz obr. 10-11)

Pomocí šroubu **38** a pojistné matice **39** nastavte řeznou hloubku tak, aby pilový kotouč **5** ve své nejnižší poloze zasahoval do výřezu vložky **15** max. 5 mm.

- Uvolněte pojistnou matici **39**.
- Nastavte řeznou hloubku otáčením šroubu **38** nebo matice.
- Dotáhněte pojistnou matici **39**.

Svislé vyrovnání těla a nastavení 45° sklonu (viz obr. 12-15)

- Uvedte tělo do přepravní polohy.
- Uvolněte pojistnou páku **1** a nastavte úhel sklonu těla (90° nebo 45°). Dotáhněte pojistnou páku **1**.
- Umístěte strany vyrovnávacího úhelníku 90° nebo 45° (v závislosti na úhlu, který vyrovnáváte) k povrchu pilového kotouče **5** a otočného kotouče **14**. Pokud strany úhelníku přiléhají pevně k povrchu pilového kotouče **5** a kotouče **14**, pak není vyrovnání potřeba. V opačném případě proveďte vyrovnání.



Svislé vyrovnání těla proveďte pomocí šroubu **40** a pojistné matice **41** (viz obr. 12, 14).

[KGS16-210 P]



Šroub **44** se používá k nastavení 45° úhlu sklonu vnějšího krytu (viz obr. 13).
Upozornění: šroub 44 je odpružený a nemá pojistnou matici, proto je nutné jím při nastavení úhlu sklonu vnějšího krytu otáčet v odpovídajícím směru - jeho pozice bude zajištěna automaticky.

[KGS18-255 P]



Úhel sklonu těla 45° nastavte pomocí šroubu **44** a pojistné matice **45** (viz obr. 15).

- Uvolněte pojistnou páku **1**.
- Uvolněte pojistnou matici.
- Otáčejte stavěcím šroubem tam nebo zpět, aby strany 90° nebo 45° úhelníku (v závislosti na nastavovaném úhlu) pevně dolehly k povrchu pilového kotouče **5** a kotouče **14**.
- Dotáhněte pojistnou matici.
- Uvolněte matici **43** a umístěte ukazatel **42** do polohy 0° (na stupnici **2**) nebo 45° (v závislosti na nastaveném úhlu), pak dotáhněte šroub **43**.

Vyrovnání přídržné lišty (viz obr. 16)

- Nastavte vodorovný řezný úhel na 0° (následuje popis postupu).
- Uvedte tělo do přepravní polohy.
- Umístěte strany 90° vyrovnávacího trojúhelníku k povrchu pilového kotouče **5** a přídržovací lišty **11**. Pokud strany trojúhelníku pevně doléhají k povrchu pilového kotouče **5** a přídržné lišty **11**, pak není vyrovnání potřeba. V opačném případě proveďte vyrovnání.
- Imbusovým klíčem **32** povolte přídržovací šroub **26** a posunem přídržné lišty **11** přitlačte 90° tvarovku k povrchu pilového kotouče **5** a přídržné lišty **11**.
- Dotáhněte přídržovací šrouby **26**.

Vyrovnání laseru označujícího řez (viz obr. 17-18)

Před zahájením práce se ujistěte, že je laser označující řez správně vyrovnaný.

- Proveďte do přezu řez, ale nepřerážejte jej (následuje popis postupu).

- Zapněte laser označující řez (pomocí spínače zap. / vyp. **33**) - laserový paprsek by měl směřovat na řez; v opačném případě - laser vyrovnejte.
- Uvolněte šrouby **46**.
- Posouvejte tělo laseru označujícího řez **36** vpravo a vlevo, dokud paprsek laseru nesměruje přesně na řez.
- Dotáhněte šrouby **46**.

Práce s elektronáradím

Používejte jen správné napájecí napětí: hodnota napájecího napětí musí odpovídat informacím uvedené na identifikačním štítku elektronáradí.

Zapnutí / vypnutí elektronáradí

Zapnutí:

Pravou rukou stlačte blokovací páku **23** vlevo (viz obr. 19) - snadno tak stisknete spínač zap. / vyp. **22** a sklopíte tělo elektronáradí. Stiskněte spínač zap. / vyp. **22**.

Vypnutí:

Uvolněte spínač zap. / vyp. č. **22**.

Odsávání prachu při práci s elektronáradím



Odsávání prachu snižuje koncentraci prachu ve vzduchu a zabraňuje akumulaci prachu na pracovišti.

Při práci s elektronáradím vždy používejte vak na piliny **30** nebo vysavač, který je vhodný k odsávání pilin, které se při práci tvoří. Pro připojení vysavače ke spojovacímu nástavci **3** se používá speciální adaptér.

Doporučení pro práci s elektronáradím

Vyrovnání vodorovného řezného úhlu (viz obr. 20)

- Uvolněte pojistku **17** a stlačte upínací páku **16** (viz obr. 20).
- Stlačte páku **16** a nastavte řezný úhel otočením kotouče **14** pomocí pojistky **17**. Ukazatel **18** ukazuje nastavený řezný úhel na stupnici **19**.
- Uvolněte upínací páku **16** a dotáhněte pojistku **17**.

Můžete přednastavit nejčastěji používané úhly (45°, 22.5°, 0° atd.).

- Uvolněte pojistku **17** a stlačte upínací páku **16**.
- Stlačte páku **16** a nastavte řezný úhel otočením kotouče **14** pomocí pojistky **17**. Jakmile ukazatel **18** ukazuje na stupnici **19** jeden z často používaných úhlů (45°, 22.5°, 0° atd.), uvolněte upínací páku **16** a vybraný úhel bude řádně upevněn. V tomto případě není nutné utahovat pojistku **17**.

Vyrovnání svislého řezného úhlu (viz obr. 21)

- Uvolněte pojistnou páku **1**.
- Nastavte řezný úhel náklonem těla elektronáradí. Ukazatel **42** ukazuje nastavený řezný úhel na stupnici **2**.
- Dotáhněte pojistnou páku **1**.

Řezání bez posuvu (viz obr. 22)

- Umístěte elektronářadí na pracovní stůl, a pokud možno, upevněte jej šrouby nebo upínáky.
- Povolte šroub 25, posuňte vnější kryt nástroje až k přídržné liště 11 a utáhněte šroub 25.
- Nastavte délku svorek nástavce 12 v závislosti na délce dílce.
- Nastavte požadované řezné úhly podle výše uvedeného popisu. **Upozornění: pokud budete řezat se skloněným a současně otočeným tělem, nejprve nastavte úhel sklonu a pak úhel otočení.**
- Zapněte označující laser, pokud je vaše elektronářadí vybaveno laserem označujícím řez.
- Nastavte přířez a upevněte jej pomocí upínáku 20.
- Spustěte elektronářadí a nechte pilový kotouč 5 roztočit plnou rychlostí.
- Plynule sklopte tělo elektronářadí a provedte řez. Při řezání nekrěžte ruce a udržujte je v bezpečné vzdálenosti od pilového kotouče 5 (viz obr. 22).
- Vypněte elektronářadí a vyčkejte, dokud se pilový kotouč 5 zcela nezastaví.
- Plynule zdvihněte tělo elektronářadí.

Řezání s posuvem (viz obr. 22-23)

- Umístěte elektronářadí na pracovní stůl, a pokud možno, upevněte jej šrouby nebo upínáky.
- Povolte šroub 25 a posouvajte vnější kryt elektronářadí od přídržné lišty 11, dokud se pilový kotouč 5 nedostane do své polohy před zpracovávaným dílcem (viz obr. 23).
- Nastavte délku svorek nástavce 12 v závislosti na délce dílce.
- Nastavte požadované řezné úhly podle výše uvedeného popisu. **Upozornění: pokud budete řezat se skloněným a současně otočeným tělem, nejprve nastavte úhel sklonu a pak úhel otočení.**
- Zapněte označující laser, pokud je vaše elektronářadí vybaveno laserem označujícím řez.
- Nastavte přířez a upevněte jej pomocí upínáku 20.
- Spustěte elektronářadí a nechte pilový kotouč 5 roztočit plnou rychlostí.
- Řez provedete tak, že spustíte vnější kryt a posunete jej směrem k přídržné liště 11. Při řezání nekrěžte ruce a udržujte je v bezpečné vzdálenosti od pilového kotouče 5 (viz obr. 22).
- Vypněte elektronářadí a vyčkejte, dokud se pilový kotouč 5 zcela nezastaví.
- Plynule zdvihněte tělo elektronářadí.

Řezání drážky (viz obr. 24-25)

- Natočte přílošku 49 podle obrázků 24-25.
- Povolte pojistnou matici 48.
- Pomocí šroubu 47 nastavte požadovanou hloubku řezu.

- Dotáhněte pojistnou matici 48.
- Řežte drážky, dodržujte uvedené předpisy.
- Po skončení práce natočte přílošku 49 zpět do původní polohy.

Údržba elektronářadí / preventivní opatření

Než začnete provádět údržbu elektronářadí, vždy je odpojte ze sítě.

Výměna vložky (viz obr. 26-27)

- Včas vyměňte opotřebenou nebo poškozenou vložku 15.
- Odšroubujte šrouby 50 (viz obr. 26-27).
- Vyměňte opotřebenou vložku 15.
- Dotáhněte šrouby 50.

Čištění elektronářadí

Nezbytnou podmínkou pro dlouhodobé a bezpečné používání tohoto elektronářadí je jeho čistota. Větrací otvory 21 pravidelně čistěte stlačeným vzduchem.

Poprodejní a aplikační servis

Náš poprodejní servis odpoví na Vaše dotazy k údržbě a opravě Vašeho výrobku a také k náhradním dílům. Informace o servisních střediscích, schématech dílů a informace o náhradních dílech naleznete také na adrese: www.dwt-pt.com.

Přeprava elektronářadí

- V žádném případě nesmí na obal při přepravě působit žádný mechanický vliv.
- Při nakládání / vykládání není povoleno používat žádný druh technologie, který pracuje na principu sevření obalu.

Ochrana životního prostředí



Suroviny nelikvidujte jako odpad, ale recyklujte je.

Elektronářadí, její příslušenství a obalové materiály by měly být zlikvidovány v souladu se zásadami recyklace surovin a ochrany životního prostředí.

Na umělohmotných součástkách je uvedeno jejich označení pro tříděnou recyklaci.

Tento návod je vytištěn na recyklovaném papíře vyrobeném bez použití chlóru.

Výrobce si vyhrazuje právo na změny.

Česky

Špecifikácie elektronáradia

Píla na panely		KGS16-210 P	KGS18-255 P
Číslo elektronáradia	[127 V ~50/60 Hz] [230 V ~50/60 Hz]	742463 743620	742470 743637
Menovitý výkon	[W]	1600	1800
Výkon	[W]	928	1045
Prúd pri napätí	127 V [A] 230 V [A]	15 7	15 8
Voľnobežné otáčky	[min ⁻¹]	4800	4800
Min. / max. Ø pílového kotúča	[mm]	205 / 210	250 / 255
Min. / max. Ø vrtania pílového kotúča	[mm]	16 / 30	16 / 30
Max. hrúbka pílového kotúča	[mm]	2,8	3
Max. rezná hĺbka 0° / 90°	[mm] [palce]	65x305 2-9/16"x12-1/64"	75x430 2-61/64"x16-59/64"
Max. rezná hĺbka 45° / 90°	[mm] [palce]	65x210 2-9/16"x8-1/4"	75x305 2-61/64"x12-1/64"
Max. rezná hĺbka 0° / 45°	[mm] [palce]	35x305 1-3/8"x12-1/64"	40x430 1-37/64"x16-59/64"
Max. rezná hĺbka 45° / 45°	[mm] [palce]	35x210 1-3/8"x8-1/4"	40x305 1-37/64"x12-1/64"
Hmotnosť	[kg] [lb]	20 44.09	23 50.71
Trieda bezpečnosti		□ / II	□ / II
Akustický tlak	[dB(A)]	86,3	86
Výkon zvuku	[dB(A)]	99,3	99
Váhové vibrácie	[m/s ²]	2,13	1,29

Informácie o hluku

Merit Link International AG
Stabio, Švajčiarsko, 20.12.2018



Ak prekračuje akustický tlak hodnotu 85 dB(A), používajte vždy ochranu sluchu.



Vyhlasenie o zhode

Vyhlasujeme na výhradnú zodpovednosť, že výrobok opísaný v časti "Špecifikácie elektronáradia" spĺňa všetky príslušné ustanovenia smerníc 2006/42/EC vrátane ich zmien a je v súlade s nasledujúcimi normami: EN 61029-1, EN 61029-2-9.

Manažér
certifikácie

Wu Cunzhen

Wu Cunzhen

Všeobecné bezpečnostné pravidlá



VAROVANIE - používateľ si musí prečítať návod na obsluhu, aby sa znížilo riziko zranenia!



VAROVANIE! Prečítajte si všetky bezpečnostné varovania a všetky pokyny. Nedodržanie týchto varovaní a pokynov môže mať za následok úraz elektrickým prúdom, požiar a / alebo vážne zranenie.

Uchovajte si všetky bezpečnostné upozornenia a pokyny pre budúce použitie.

Termín "elektrické náradie" v upozorneniach odkazuje na vaše elektrické náradie napájané zo siete (s prívodným káblom) alebo elektrické náradie napájané batériami (bez napájacieho kábla).

Slovensky

Bezpečnosť v pracovnom priestore

- **Pracovný priestor udržiavajte v čistote a dobre osvetlený.** Neporiadok alebo tmavé priestory môžu viesť k úrazom.
- **Neprevádzkujte elektrické náradie vo výbušnom prostredí, ako napríklad v prítomnosti horľavých kvapalín, plynov alebo prachu.** Elektrické náradie vytvára iskry, ktoré môže spôsobiť vznietenie prachu alebo výparov.
- **Deti a iné osoby v okolí udržiavajte mimo dosahu používaného elektrického náradia.** Rozptýlenie môže spôsobiť stratu kontroly.

Elektrická bezpečnosť

- **Zástrčky elektrických káblov náradia musia pasovať do zásuvky. Nikdy zástrčku žiadnym spôsobom neupravujte.** Nepoužívajte žiadne redukcie zástrčiek s uzemneným (ukošteným) elektrickým náradím. Neupravované zástrčky a zodpovedajúce zásuvky znižujú riziko vzniku úrazu elektrickým prúdom.
- **Vyhňte sa kontaktu tela s uzemnenými povrchmi, ako sú potrubia, radiátory, sporáky a chladničky.** Ak vaše telo uzemnené alebo ukoštené, existuje zvýšené riziko úrazu elektrickým prúdom.
- **Nevystavujte elektrické náradie dažďu alebo vlhkému prostrediu.** Vniknutie vody do elektrického náradia zvyšuje riziko úrazu elektrickým prúdom.
- **Nenamáhajte napájací kábel. Nikdy nepoužívajte napájací kábel na nosenie, ťahanie alebo odpájanie elektrického náradia. Chráňte napájací kábel pred teplom, olejom, ostrými hranami a pohyblivými časťami.** Poškodené alebo spletené káble zvyšujú riziko úrazu elektrickým prúdom.
- **Pri práci s náradím vonku používajte predĺžovací kábel vhodný na vonkajšie použitie.** Používanie kábla vhodného na použitie vonku znižuje riziko úrazu elektrickým prúdom.
- **Pri práci s elektrickým náradím vo vlhkom prostredí je nevyhnutné používať napájanie chránené prúdovým chráničom (RCD).** Použitie RCD znižuje riziko úrazu elektrickým prúdom. **POZNÁMKA!** Termín "prúdový chránič (RCD)" môže byť nahradený termínom "prerušovač uzemneného obvodu (GFCI)" alebo "ochranný istič (ELCB)".
- **Varovanie!** Nikdy sa nedotýkajte nekrytých kovových povrchov na prevodovke, kryte a tak ďalej, pretože dotyk s kovovými povrchmi bude rušený elektromagnetickou vlnou, čo spôsobuje potenciálne zranenia alebo nehody.

Bezpečnosť osôb

- **Pri práci s elektrickým náradím buďte stále pozorní, sledujte, čo robíte a používajte zdravý rozum.** Nepoužívajte elektrické náradie, ak ste unavení alebo pod vplyvom drog, alkoholu alebo liekov. Chvilka nepozornosti pri práci s elektrickým náradím môže mať za následok vážne zranenie.
- **Používajte osobné ochranné pomôcky.** Vždy používajte ochranné okuliare. Ochranné prostriedky, ako respirátor, nekľzavá bezpečnostná obuv, pevná ochranná prilba alebo ochrana sluchu, používané v príslušných podmienkach, znižujú nebezpečenstvo zranenia osôb.
- **Zabráňte náhodnému spusteniu. Pred pripojením k napájaciemu zdroju a / alebo akumulátoru, pred zdvihnutím alebo prenášaním náradia sa uis-**

títe, že vypínač je v polohe vypnuté. Prenášanie náradia s prstom na spínači alebo pripájanie elektrického náradia do elektrickej siete so zapnutým spínačom môže byť príčinou nehôd.

- **Pred spustením náradia odstráňte všetky zoraďovacie nástroje a nastavovacie kľúče.** Zoraďovací nástroj alebo kľúč ponechaný v rotujúcich častiach elektrického náradia môže spôsobiť úraz osôb.
- **Pracujte len tam, kde bezpečne dosiahnete. Vždy udržiavajte stabilný postoj a rovnováhu.** To umožní lepšie ovládať náradie v neočakávaných situáciách.
- **Vhodne sa obliekajte. Nenoste voľný odev ani bižutériu. Dbajte na to aby sa vaše vlasy, odev a rukavice nedostali do kontaktu s pohyblivými časťami.** Voľné odevy, bižutéria alebo dlhé vlasy môžu byť zachytené pohyblivými časťami.
- **Ak sú zariadenia vybavené adaptérom na pripojenie odsávania prachu a zberných zariadení, zaistite ich správne pripojenie a správnu funkciu.** Použitie odsávania prachu môže znížiť ohrozenie spôsobené prachom.
- **Nedovoľte, aby vám skúsenosti získané častým používaním náradia dovolili nadobudnúť sebauspokojenie a ignorovať zásady bezpečnosti.** Neopatrná činnosť môže spôsobiť vážne zranenie v zlomku sekundy.
- **Varovanie!** Elektrické náradie môže počas prevádzky vytvárať elektromagnetické pole. Toto pole môže za určitých okolností spôsobovať rušenie aktívnych alebo pasívnych lekárskeho implantátov. Aby sa znížilo riziko vážneho alebo smrteľného zranenia, odporúčame osobám s lekárskeho implantátmi, aby sa poradili so svojim lekárom a výrobcom lekárskeho implantátov pred použitím elektrického náradia.

Použitie a údržba náradia

- **Osoby so zníženými psychofyzickými alebo duševnými schopnosťami, ako aj deti, nemôžu pracovať s elektrickým náradím, pokiaľ nie sú pod dohľadom alebo poučené o použití elektrického náradia osobou zodpovednou za ich bezpečnosť.**
- **Elektrické náradie nepreťažujte. Používajte správny typ elektrického náradia pre vašu prácu.** Správne elektrické náradie bude lepšie a bezpečnejšie vykonávať prácu, pre ktorú bolo navrhnuté.
- **Nepoužívajte elektrické náradie v prípade, že prepínač sa nedá zapnúť a vypnúť.** Každé elektrické náradie, ktoré nemožno ovládať spínačom, je nebezpečné a musí byť opravené.
- **Pred každým nastavením, výmenou príslušenstva alebo uskladnením elektrického náradia vytiahnite zástrčku napájacieho kábla zo zásuvky a / alebo akumulátora.** Tieto preventívne bezpečnostné opatrenia znižujú riziko náhodného spustenia náradia.
- **Elektrické náradie skladujte mimo dosahu detí a nedovoľte osobám, ktoré neboli oboznámené s elektrickým náradím alebo s týmito pokynmi, aby elektrické náradie používali.** Elektrické náradie je v rukách nekvalifikovaných osôb nebezpečné.
- **Údržba elektrického náradia. Skontrolujte vyčistenie alebo uviaznutie pohyblivých častí, poškodenie jednotlivých dielov a iné okolnosti, ktoré môžu mať vplyv na prevádzku elektrického náradia. V prípade poškodenia dajte elektrické náradie pred jeho použitím opraviť.** Veľa nehôd je spôsobených nedostatočnou údržbou elektrického náradia.

- **Rezné nástroje udržiavajte ostré a čisté.** Riadne udržiavané rezné nástroje s ostrými reznými brítmí sú menej náchylné na zaseknutie a lepšie sa ovládajú.
- **Používajte elektrické náradie, príslušenstvo a nástroje atď. v súlade s týmito pokynmi, s prílohami a na pracovné podmienky a prácu, ktorá sa má vykonávať.** Použitie elektrického náradia na iné účely, ako sú určené, môže viesť k nebezpečným situáciám.
- **Rukoväte a plochy na uchopenie zdŕžiavajte suché, čisté a bez oleja a tuku.** Klzké rukoväte a uchopenie plochy neumožňujú bezpečnú manipuláciu a ovládanie náradia v neočakávaných situáciách.
- Dbajte na to, aby ste pri práci s elektrickým náradím držali prídavnú rukoväť správne, čo je užitočné pri regulácii elektrického náradia. Preto správne držanie môže znížiť riziko nehody alebo zranenia.

Servis

- **Servis vášho elektrického náradia zverte kvalifikovanej osobe s použitím len originálnych náhradných dielov.** Tým bude zabezpečené, aby bola zachovaná bezpečnosť elektrického náradia.
- Postupujte podľa pokynov na údržbu a výmenu príslušenstva.

Bezpečnostné pokyny pri prevádzke elektrického náradia

Pred začatím práce

- Elektronáradie používajte iba na rezanie materiálov odporúčaných výrobcom.
- Pred použitím postavte elektronáradie na stabilnú vodorovnú plochu.
- Používajte pilové kotúče s vyššou maximálnou povolenou rýchlosťou rotácie, než je rýchlosť vretena elektronáradia. Pilové kotúče používajte v súlade s odporúčaním výrobcu. Nepoužívajte pilové kotúče, ktoré nespĺňajú technické požiadavky uvedené v tejto príručke.
- Šípka pilového kotúča musí smerovať v rovnakom smere ako šípka ochranného krytu.
- Používajte iba ostré a nepoškodené pilové kotúče. Prasknuté, pretlačené alebo tupé pilové kotúče sa musia vymeniť.
- Nepoužívajte pilové kotúče s rozmermi (vonkajší a montážny priemer), ktoré sa nezhodujú s odporúčanými rozmermi.
- Nepoužívajte pilové kotúče vyrobené z rýchloreznej ocele.
- V tomto elektronáradí nikdy nepoužívajte iné typy rezných kotúčov (brúsne, diamantové atď.).
- Zaisťte, aby všetky zariadenia, ktoré zabraňujú neúmyselnému styku s pilovým kotúčom, boli riadne upevnené, funkčné a v bezchybnom stave.
- Nikdy nepracujte s demontovanými ochrannými zariadeniami. Poškodené ochranné zariadenia musia byť neodkladne vymenené.
- Pri práci nikdy neupevňujte (nepútajte, nezakliňujte atď.) posuvný ochranný kryt v otvorenej polohe.
- Dbajte na to, aby nedošlo k zablokovaniu posuvného ochranného krytu alebo jeho upchaniu pilinami. Pokiaľ k tomu dôjde, vypnite elektronáradie, opravte poruchu a až potom pokračujte v práci.
- Nepoužívajte elektronáradie s poškodenou vložkou.
- Než začnete pracovať, skontrolujte, či sa pilový kotúč pri žiadnom uhle sklonu nedotýka otočného kotúča.
- Pred rezaním z prírezov odstráňte všetky klince alebo iné kovové predmety.

Pri práci

- Nikdy sa nestavajte na elektronáradie - ak sa prevráti alebo sa neúmyselne dotknete pilového kotúča, môže dôjsť k závažnému úrazu.



Držte bezpečnú vzdialenosť od pilového kotúča. Nebezpečné oblasti sú označené špeciálnym symbolom.











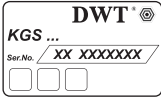

- Pri práci sledujte napájací kábel (vždy by mal byť za nástrojom). Dbajte na to, aby sa vaše nohy alebo paže do kábla nezamotali.
- Rezať je možné až potom, keď kotúč dosiahne plnú rýchlosť.
- Pri spracovaní malých prírezov použite upínacie zariadenie. Pokiaľ sú prírezy príliš malé, aby ich bolo možné riadne upnúť, nespracovávejte ich.
- Vždy spracovávejte iba jeden prírez - je to jediný spôsob, ako prírez riadne upnúť.
- Pri spracovaní dlhých prírezov použite upínacie zariadenie a nezabudnite podoprieť dlhšiu stranu prírezu. Nikdy nenechávajte tretiu osobu držať opracovaný prírez.
- Po skončení rezania odstráňte z otočného kotúča všetky odrezky - môžu blokovať pilový kotúč alebo môžu byť otočným kotúčom vrhnuté vysokou rýchlosťou smerom k užívateľovi.
- Nikdy nenechávajte ruky za pilovým kotúčom (keď držíte prírezy, odstraňujete odrezky atď.). V takom prípade je vzdialenosť medzi pilovým kotúčom a vašimi rukami príliš malá - a hrozí zvýšené riziko závažného úrazu.
- Nikdy neodstraňujte piliny alebo odrezky prírezu, keď je motor elektronáradia v prevádzke.
- Pri rezaní s posuvom je nutné dodržiavať príslušné predpisy.
- Pri rezaní drážok je nutné sledovať pilový kotúč - môže sa zaseknúť v spracovávanom materiáli.
- Pokiaľ sa počas práce pilový kotúč zasekne do prírezu alebo sa zablokuje odrezkami, elektronáradie neodkladne vypnite a až potom odstráňte príčinu poruchy pilového kotúča.
- Nepracujte s materiálmi, ktoré obsahujú azbest. Azbest je karcinogénny.
- Elektronáradie nepoužívajte na rezanie palivového dreva.
- Nevypínajte motor, pokiaľ je zariadenie zaťažené.
- Ak používate elektronáradie dlhší čas, dbajte na to, aby sa neprehrievalo.
- Ak je vaše elektronáradie vybavené laserom označujúcim rez, dodržujte nevyhnutné bezpečnostné opatrenia. Nikdy sa nepozerajte do lúča ani ním nemierte na iné osoby alebo zvieratá - pokiaľ lúč zasiahne oči, môže poškodiť zrak.



Po dokončení práce

- Elektronáradie z pracoviska presúvajte, iba keď je pilový kotúč vypnutý a celkom sa zastavil.
- Nikdy sa nepokúšajte spomaliť zotravnú rotáciu pilového kotúča pomocou poistky vretena alebo tlakom na bočnú stranu pilového kotúča. Pokiaľ použijete poistku vretena na tento účel, dôjde k poškodeniu elektronáradia a vaša záruka zaniká.
- Pilové kotúče sa môžu pri práci veľmi zahrievať - nedotýkajte sa ich, kým nevychladnú.

Symbole použité v príručke

V príručke sú použité nasledujúce symboly, zapamätajte si, prosím, ich význam. Správna interpretácia symbolov vám umožní správne a bezpečné použitie elektronáradia.

Symbol	Význam
	Štítko s výrobným číslom: KGS ... - model; XX - dátum výroby; XXXXXXX - výrobné číslo.
	Prečítajte si všetky bezpečnostné predpisy a pokyny.
	Používajte ochranné okuliare.
	Používajte chrániče sluchu.
	Používajte respirátor.
	Pred inštaláciou alebo nastavením elektronáradie odpojte od siete.
	Smer pohybu.
	Smer otáčania.
	Zablokovaný.
	Odblokovaný.
	Zakázané.
	Dvojitá izolácia / trieda ochrany.
	Pozor. Dôležité.

Symbol	Význam
	Značka, ktorá potvrdzuje, že výrobok spĺňa základné požiadavky európskych smerníc a harmonizovaných noriem.
	Nebezpečná zóna. Počas prevádzky udržiavajte ruky mimo nebezpečnej zóny.
	Užitočné informácie.
	Používajte ochranné rukavice.
	Zvislá poloha pílového kotúča.
	Naklonená poloha pílového kotúča.
	Počas prevádzky odstraňujte nahromadený prach.
	Elektronáradie nevhadzujte do kontajnera s komunálnym odpadom.

Spôsob použitia DWT

Šmyková pokosová píla je navrhnutá na rezanie drevených dielcov. Je určená predovšetkým na presné rezanie uhlov. Možnosť posuvu umožňuje rezanie širokých dielcov (t. j. krycích panelov, parkiet atď.). Použitie špeciálnych kotúčov vám umožní rezanie plastových alebo hliníkových prírezov. Elektronáradie je navrhnuté iba pre pravákov.

Súčasť elektronáradia

- Poistná páka
- Stupnica uhla sklonu tela
- Spojovací nadstavec na odstraňovanie pilín
- Ochranný kryt
- Pílový kotúč *
- Uplínacia skrutka pílového kotúča
- Vonkajšia prírubica
- Rukoväť
- Poistka vretena
- Posuvný ochranný kryt

- 11 Prídržná lišta
- 12 Nadstavec *
- 13 Základová doska
- 14 Otočný kotúč
- 15 Vložka
- 16 Upínacia páka
- 17 Poistka otočného kotúča
- 18 Ukazovateľ
- 19 Posuvná uhlová stupnica otočného kotúča
- 20 Upínač *
- 21 Vetracie otvory
- 22 Spínač zap. / vyp.
- 23 Blokovaná páka
- 24 Držadlo
- 25 Poistná skrutka *
- 26 Prídržiacia skrutka
- 27 Krídlová skrutka *
- 28 Poistka uhla tela (na prenos)
- 29 Vodidlo
- 30 Vak na piliny *
- 31 Kľúč *
- 32 Inbusový kľúč *
- 33 Zap. / vyp. laser označujúci rez *
- 34 Batérie *
- 35 Kryt priestoru na batérie *
- 36 Laser označujúci rez *
- 37 Upevňovací krúžok
- 38 Nastavovacia skrutka hĺbky rezu
- 39 Poistná matica nastavovacej skrutky hĺbky rezu
- 40 Nastavovacia skrutka zvislej polohy tela
- 41 Poistná matica nastavovacej skrutky zvislej polohy tela
- 42 Ukazovateľ uhla sklonu tela
- 43 Skrutka
- 44 Nastavovacia skrutka uhla sklonu tela
- 45 Poistná matica nastavovacej skrutky uhla tela
- 46 Nastavovacia skrutka lasera označujúceho rez *
- 47 Nastavovacia skrutka hĺbky drážky
- 48 Poistná matica nastavovacej skrutky hĺbky drážky
- 49 Kryt
- 50 Nástrčková skrutka

* Voliteľné doplnky

Štandardná dodávka nemusí obsahovať všetky príslušenstvá uvedené na obrázku alebo popísané v texte.

Montáž a nastavenie súčastí elektronáradia

Než začnete vykonávať údržbu elektronáradia, vždy ho odpojte od siete.



Spojovací materiál nedotahujte príliš, zabránite tak poškodeniu závitů.



Montáž / demontáž / nastavenie niektorých prvkov je rovnaké pre všetky modely elektronáradia; v takom prípade nie sú pri obrázku uvádzané špecifické modely.

Prepravná poloha (pozrite obr. 1)

Elektronáradie je možné presúvať, iba keď je v prepravnej polohe (telo sklopené a upevnené). Pri presune držte elektronáradie iba za držadlo 24 alebo zospodu základne 13.

Pred začatím práce uveďte elektronáradie do prevádzkovej polohy.

- Lahko stlačte rukoväť 8.
- Celkom vytiahnite poistku 28. Otočte poistkou 28 o 90° v akomkoľvek smere a pre upevnenie v danej polohe zľahka zatlačte (pozrite obr. 1).
- Plynule zdvihnite telo.
- Pre uvedenie elektronáradia do prenosovej polohy vykonajte uvedené kroky v opačnom poradí.

Montáž / demontáž vaku na piliny (pozrite obr. 2)

Pred spustením nasadzte vak na piliny 30 na spojovací nadstavec na odstraňovanie pilín 3 (pozrite obr. 2). Vak na piliny 30 vyprázdňujte a čistite včas.

Montáž / demontáž nadstavca (pozrite obr. 3)

Ak sa chystáte rezať dlhé prírezy, mali by ste namontovať nástavec 12, správne ich nastaví (v závislosti od dĺžky prírezu) a upevní ich pomocou krídlových skrutiek 27 (pozrite obr. 3).

Montáž / demontáž upínača (pozrite obr. 4)

Pre riadne upevnenie prírezov namontujte upínač 20 a upevnite ho pomocou krídlovej skrutky 27 (pozrite obr. 4). Nastavte upínač 20 v závislosti od dĺžky a hrúbky prírezu.

Montáž / demontáž poistky otočného kotúča (pozrite obr. 5)

Poistka 17 slúži na nastavenie a upevnenie uhla rotácie kotúča 14. Namontujte / demontujte poistku 17 podľa obrázka 5.

Inštalácia / výmena batérií pre laser označujúci rez (pozrite obr. 6-7)

- Snímate kryt 35 (pozrite obr. 6-7).
- Vložte / vymeňte batérie 34 (typ AA). **Upozornenie: vkladajte batérie 34 vždy so správnou polaritou.**
- Nasadzte späť kryt 35.

Výmena pílového kotúča (pozrite obr. 8-9, 19)



Pri dlhotrvajúcej práci sa pílový kotúč veľmi zahrieva. Snímate ho s použitím rukavíc. Znížte tak tiež riziko úrazu ostrím.

- Zdvihnite telo do najvyššej polohy.
- Jednou rukou stlačte blokovaciu páku 23, ako zobrazuje obrázok 19, a posuňte posuvný ochranný kryt 10 do správnej polohy tak, aby bola rýska naproti skrutke 6 - umožní to jednoduché vyskrutkovanie skrutky 6 (pozrite obr. 8-9).
- Stlačte poistku vretena 9 a otáčajte ručne pílovým kotúčom 5, aby ste ho zaistili v stabilnej polohe. Stlačte poistku vretena 9 a kľúčom 31 vyskrutkujte skrutku 6 (modely KGS16-210 P). V prípade modelov KGS18-255 P použite inbusový kľúč 32. **Upozornenie: skrutka 6 má ľavý závit.**
- Posuňte posuvný ochranný kryt 10 do najvyššej polohy.
- Snímate vonkajšiu prírubu 7, pílový kotúč 5 a upevňovací krúžok 37.
- Očistíte upínacie prvky mäkkou kefou a nasadzte upevňovací krúžok 37, pílový kotúč 5 a vonkajšiu prírubu 7 na vreteno. Dodržujte, prosím, poradie montážnych krokov, aby nedošlo k vychýleniu dielov.

- Posuňte posuvný ochranný kryt **10** do správnej polohy tak, aby bola ryška proti skrutke **6**, stlačte poistku vretena **9** a dotiahnite skrutku **6** kľúčom **31** (modely **KGS16-210 P**). V prípade modelov **KGS18-255 P** použite inbusový kľúč **32**. Uvoľnite poistku vretena **9**.
- Dbajte na to, aby sa pilový kotúč **5** nedotýkal žiadneho prvku elektronáradia a voľne sa otáčal.
- Posuňte posuvný kryt **10** do pôvodnej polohy.

Nastavenie reznej hĺbky (pozrite obr. 10-11)

Pomocou skrutky **38** a poistnej matice **39** nastavte reznú hĺbku tak, aby pilový kotúč **5** vo svojej najnižšej polohe zasahoval do výrezu vložky **15** max. 5 mm.

- Uvoľnite poistnú maticu **39**.
- Nastavte reznú hĺbku otáčaním skrutky **38** alebo matice.
- Dotiahnite poistnú maticu **39**.

Zvislé vyrovnanie tela a nastavenie 45° sklonu (pozrite obr. 12-15)

- Uvedte telo do prepravnej polohy.
- Uvoľnite poistnú páku **1** a nastavte uhol sklonu tela (90° alebo 45°). Dotiahnite poistnú páku **1**.
- Umiestnite strany vyrovnávacieho uholníka 90° alebo 45° (v závislosti od uhla, ktorý vyrovnávate) k povrchu pilového kotúča **5** a otočného kotúča **14**. Pokiaľ strany uholníka priliehajú pevne k povrchu pilového kotúča **5** a kotúča **14**, potom nie je vyrovnanie potrebné. V opačnom prípade vykonajte vyrovnanie.



Zvislé vyrovnanie tela vykonajte pomocou skrutky **40** a poistnej matice **41** (pozrite obr. 12, 14).

[KGS16-210 P]



Skrutka **44** sa používa na nastavenie 45° uhla sklonu vonkajšieho krytu (pozrite obr. 13). **Upozornenie: skrutka 44 je odpružená a nemá poistnú maticu, preto je nutné ňou pri nastavení uhla sklonu vonkajšieho krytu otáčať v zodpovedajúcom smere - jej pozícia sa zaistí automaticky.**

[KGS18-255 P]



Uhol sklonu tela 45° nastavte pomocou skrutky **44** a poistnej matice **45** (pozrite obr. 15).

- Uvoľnite poistnú páku **1**.
- Uvoľnite poistnú maticu.
- Otáčajte nastavovaciu skrutkou tam alebo späť, aby strany 90° alebo 45° uholníka (v závislosti od nastavovaného uhla) pevne doľahli k povrchu pilového kotúča **5** a kotúča **14**.
- Dotiahnite poistnú maticu.
- Uvoľnite maticu **43** a umiestnite ukazovateľ **42** do polohy 0° (na stupnici **2**) alebo 45° (v závislosti od nastavovaného uhla), potom dotiahnite skrutku **43**.

Vyrovnanie pridržnej lišty (pozrite obr. 16)

- Nastavte vodorovný rezný uhol na 0° (nasleduje popis postupu).
- Uvedte telo do prepravnej polohy.
- Umiestnite strany 90° vyrovnávacieho trojuholníka k povrchu pilového kotúča **5** a pridržiavacej lišty **11**. Pokiaľ strany trojuholníka pevne doliehajú k povrchu

pilového kotúča **5** a pridržnej lišty **11**, potom nie je vyrovnanie potrebné. V opačnom prípade vykonajte vyrovnanie.

- Inbusovým kľúčom **32** povolte pridržiavaciu skrutku **26** a posunom pridržnej lišty **11** priláďte 90° tvarovku k povrchu pilového kotúča **5** a pridržnej lišty **11**.
- Dotiahnite pridržiavacie skrutky **26**.

Vyrovnanie lasera označujúceho rez (pozrite obr. 17-18)

Pred začatím práce sa uistite, že je laser označujúci rez správne vyrovnaný.

- Vykonajte do prírezu rez, ale neprerežte ho (nasleduje popis postupu).
- Zapnite laser označujúci rez (pomocou spínača zap./ vyp. **33**) - laserový lúč by mal smerovať na rez; v opačnom prípade - laser vyrovnaťe.
- Uvoľnite skrutky **46**.
- Posúvajte telo lasera označujúceho rez **36** vpravo a vľavo, kým lúč lasera nesmeruje presne na rez.
- Dotiahnite skrutky **46**.

Počítačová prevádzka elektronáradia

Používajte len správne napájacie napätie: hodnota napájacieho napätia musí zodpovedať informácii uvedenej na identifikačnom štítku elektronáradia.

Zapnutie / vypnutie elektronáradia

Zapnutie:

Pravou rukou stlačte blokovaciu páku **23** vľavo (pozrite obr. 19) - ľahko tak stlačte spínač zap. / vyp. **22** a sklopte telo elektronáradia. Stlačte spínač zap. / vyp. **22**.

Vypnutie:

Uvoľnite spínač zap. / vyp. **22**.

Odsávanie prachu pri práci s elektronáradím



Odsávanie prachu znižuje koncentráciu prachu vo vzduchu a zabraňuje akumulácii prachu na pracovisku.

Pri práci s elektronáradím vždy používajte vak na piliny **30** alebo vysávač, ktorý je vhodný na odsávanie pilín, ktoré sa pri práci tvoria. Na pripojenie vysávača k spojovaciemu nadstavcu **3** sa používa špeciálny adaptér.

Odporúčania pre prácu s elektronáradím

Vyrovnanie vodorovného rezného uhla (pozrite obr. 20)

- Uvoľnite poistku **17** a stlačte upínaciu páku **16** (pozrite obr. 20).
- Stlačte páku **16** a nastavte rezný uhol otočením kotúča **14** pomocou poistky **17**. Ukazovateľ **18** ukazuje nastavený rezný uhol na stupnici **19**.
- Uvoľnite upínaciu páku **16** a dotiahnite poistku **17**.

Môžete prednastaviť najčastejšie používané uhly (45°, 22.5°, 0° atď.).

- Uvoľnite poistku **17** a stlačte upínaciu páku **16**.
- Stlačte páku **16** a nastavte rezný uhol otočením kotúča **14** pomocou poistky **17**. Hneď ako ukazovateľ **18** ukazuje na stupnici **19** jeden z často používaných uhlov (45°, 22,5°, 0° atď.), uvoľnite upínaciu páku **16** a vybraný uhol bude riadne upevnený. V tomto prípade nie je nutné doťahovať poistku **17**.

Vyrovnanie zvislého rezného uhla (pozrite obr. 21)

- Uvoľnite poistnú páku **1**.
- Nastavte rezný uhol naklonením tela elektronáraďa. Ukazovateľ **42** ukazuje nastavený rezný uhol na stupnici **2**.
- Dotiahnite poistnú páku **1**.

Rezanie bez posuvu (pozrite obr. 22)

- Umiestnite elektronáraďe na pracovný stôl a pokiaľ je to možné, upevnite ho skrutkami alebo upínačmi.
- Povoľte skrutku **25**, posuňte vonkajší kryt nástroja až k prídržnej lište **11** a dotiahnite skrutku **25**.
- Nastavte dĺžku svoriek nástavca **12** v závislosti od dĺžky dielca.
- Nastavte požadované rezné uhly podľa vyššie uvedeného popisu. **Upozornenie: pokiaľ budete rezat' so skloneným a súčasne otočeným telom, najprv nastavte uhol sklonu a potom uhol otočenia.**
- Zapnite označujúci laser, pokiaľ je vaše elektronáraďe vybavené laserom označujúcim rez.
- Nastavte prírez a upevnite ho pomocou upínača **20**.
- Spustíte elektronáraďe a nechajte pilový kotúč roztočiť **5** plnou rýchlosťou.
- Plynule sklopte telo elektronáraďa a vykonajte rez. Pri rezaní nekrížte ruky a udržiajte ich v bezpečnej vzdialenosti od pilového kotúča **5** (pozrite obr. 22).
- Vypnite elektronáraďe a vyčkajte, kým sa pilový kotúč **5** celkom nezastaví.
- Plynule zdvihnite telo elektronáraďa.

Rezanie s posuvom (pozrite obr. 22-23)

- Umiestnite elektronáraďe na pracovný stôl a pokiaľ je to možné, upevnite ho skrutkami alebo upínačmi.
- Povoľte skrutku **25** a posúvajte vonkajší kryt elektronáraďa od prídržnej lišty **11**, pokiaľ sa pilový kotúč **5** nedostane do svojej polohy pred spracovávaným dielcom (pozrite obr. 23).
- Nastavte dĺžku svoriek nástavca **12** v závislosti od dĺžky dielca.
- Nastavte požadované rezné uhly podľa vyššie uvedeného popisu. **Upozornenie: pokiaľ budete rezat' so skloneným a súčasne otočeným telom, najprv nastavte uhol sklonu a potom uhol otočenia.**
- Zapnite označujúci laser, pokiaľ je vaše elektronáraďe vybavené laserom označujúcim rez.
- Nastavte prírez a upevnite ho pomocou upínača **20**.
- Spustíte elektronáraďe a nechajte pilový kotúč roztočiť **5** plnou rýchlosťou.
- Rez vykonajte tak, že spustíte vonkajší kryt a posuniete ho smerom k prídržnej lište **11**. Pri rezaní nekrížte ruky a udržiajte ich v bezpečnej vzdialenosti od pilového kotúča **5** (pozrite obr. 22).
- Vypnite elektronáraďe a vyčkajte, kým sa pilový kotúč **5** celkom nezastaví.
- Plynule zdvihnite telo elektronáraďa.

Rezanie drážky (pozrite obr. 24-25)

- Natočte prílošku **49** podľa obrázkov 24-25.
- Povoľte poistnú maticu **48**.
- Pomocou skrutky **47** nastavte požadovanú hĺbku rezu.
- Dotiahnite poistnú maticu **48**.
- Režte drážky, dodržujte uvedené predpisy.
- Po skončení práce natočte prílošku **49** späť do pôvodnej polohy.

Údržba elektronáraďa / preventívne opatrenia

Než začnete vykonávať údržbu elektronáraďa, vždy ho odpojte od siete.

Výmena vložky (pozrite obr. 26-27)

- Včas vymeňte opotrebovanú alebo poškodenú vložku **15**.
- Odskrutkujte skrutky **50** (pozrite obr. 26-27).
- Vymeňte opotrebovanú vložku **15**.
- Dotiahnite skrutky **50**.

Čistenie mechanického nástroja

Nevyhnutnou podmienkou na dlhodobé a bezpečné používanie tohto mechanického nástroja je jeho čistota. Vetracie otvory **21** pravidelne čistíte stlačeným vzduchom.

Popredajný a aplikačný servis

Náš popredajný servis odpovie na vaše otázky k údržbe a oprave vášho výrobku a tiež k náhradným dielom. Informácie o servisných strediskách, schémach dielov a informácie o náhradných dieloch nájdete aj na adrese: www.dwt-pt.com.

Preprava elektronáraďa

- V žiadnom prípade nesmie na obal pri preprave pôsobiť žiadny mechanický vplyv.
- Pri nakladaní / vykladaní nie je povolené používať žiadny druh technológie, ktorý pracuje na princípe zovretia obalu.

Ochrana životného prostredia



Suroviny nelikvidujte ako odpad, ale ich recyklujte.

Elektronáraďe, jej príslušenstvo a obalové materiály by mali byť zlikvidované v súlade so zásadami recyklácie surovín a ochrany životného prostredia. Na umelohmotných súčiastkach je uvedená ich označenie pre triedenú recykláciu. Tento návod je vytlačený na recyklovanom papieri vyrobenom bez použitia chlóru.

Výrobca si vyhradzuje právo na zmeny.

Slovensky

Date tehnice ale uneltei electrice

Ferăstrău circular cu glisare		KGS16-210 P	KGS18-255 P
Codul uneltei electrice	[127 V ~50/60 Hz] [230 V ~50/60 Hz]	742463 743620	742470 743637
Puterea absorbită	[W]	1600	1800
Putere	[W]	928	1045
Amperajul în funcție de voltaj	127 V [A] 230 V [A]	15 7	15 8
Număr de turații în gol	[min ⁻¹]	4800	4800
Ø min. / max. al lamei ferăstrăului	[mm]	205 / 210	250 / 255
Calibru Ø min. / max. al lamei ferăstrăului	[mm]	16 / 30	16 / 30
Grosime max. a lamei ferăstrăului	[mm]	2,8	3
Adâncime max. de tăiere 0° / 90°	[mm] [inci]	65x305 2-9/16"x12-1/64"	75x430 2-61/64"x16-59/64"
Adâncime max. de tăiere 45° / 90°	[mm] [inci]	65x210 2-9/16"x8-1/4"	75x305 2-61/64"x12-1/64"
Adâncime max. de tăiere 0° / 45°	[mm] [inci]	35x305 1-3/8"x12-1/64"	40x430 1-37/64"x16-59/64"
Adâncime max. de tăiere 45° / 45°	[mm] [inci]	35x210 1-3/8"x8-1/4"	40x305 1-37/64"x12-1/64"
Greutate	[kg] [lb]	20 44.09	23 50.71
Clasa de protecție		□ / II	□ / II
Presiune acustică	[dB(A)]	86,3	86
Putere acustică	[dB(A)]	99,3	99
Vibrații ponderate	[m/s ²]	2,13	1,29

Informații despre zgomot

Merit Link International AG
Stabio, Elveția, 20.12.2018



Purtați căști antifonice dacă presiunea acustică depășește 85 dB (A).

Reguli generale de siguranță



Declarație de conformitate

Declarăm pe proprie răspundere că produsul descris la paragraful "Date tehnice ale uneltei electrice" corespunde tuturor dispozițiilor relevante ale Directivei 2006/42/EC inclusiv modificărilor acestora și este în conformitate cu următoarele standarde: EN 61029-1, EN 61029-2-9.

Manager de
certificare

Wu Cunzhen

Wu Cunzhen



AVERTISMENT - Pentru a reduce riscul de vătămare, utilizatorul trebuie să citească manualul de instrucțiuni!



AVERTISMENT! Citiți toate avertismentele și instrucțiunile de siguranță. Nerespectarea avertismentelor și a instrucțiunilor poate avea drept rezultat un șoc electric, incendiu și / sau vătămarea gravă.

Păstrați toate avertismentele și instrucțiunile pentru o referință viitoare.

Termenul de "unealtă electrică" din avertismente se referă la unealta electrică (cablată) acționată prin rețea sau unealta electrică (necablată) acționată cu baterii.

Siguranța suprafeței de lucru

- **Păstrați suprafața de lucru curată și bine iluminată.** Zonele dezordonate sau întunecoase pot cauza accidente.
- **Nu utilizați uneltele electrice în atmosfere explozive, cum ar fi în prezența lichidelor, a gazelor sau a prafului inflamabil.** Uneltele electrice creează scântei care pot aprinde praful sau gazele arse.
- **Țineți copiii și martorii la distanță atunci când utilizați o unealtă electrică.** Distracțiile vă pot face să pierdeți controlul.

Siguranță electrică

- **Fișele uneltei electrice trebuie să se potrivească cu borna de ieșire. Nu modificați niciodată fișa, în niciun mod. Nu utilizați nicio fișă adaptore cu uneltele electrice împământate (legate la pământ).** Fișele nemodificate și bornele de ieșire potrivite vor reduce riscul de șoc electric.
- **Evitați contactul fizic cu suprafețele împământate sau legate la pământ, cum ar fi conductele, radiatoarele, plitele sau frigidererele.** Există un risc sporit de șoc electric, în cazul în care corpul dvs., este împământat sau legat la pământ.
- **Nu expuneți uneltele electrice la condiții de vreme ploioasă sau umedă.** Pătrunderea apei într-o unealtă electrică va spori riscul de șoc electric.
- **Nu abuzați de cablu. Nu utilizați niciodată cablu pentru a transporta, împinge sau scoate uneltea electrică din priză. Țineți cablul la distanță de căldură, ulei, margini ascuțite sau piese mobile.** Cablurile deteriorate sau încălcite sporesc riscul de șoc electric.
- **Atunci când utilizați o unealtă electrică în aer liber, utilizați un cablu prelungitor adecvat pentru uz în aer liber.** Utilizarea unui cablu destinat uzului în aer liber reduce riscul de șoc electric.
- **Dacă utilizarea unei unelte electrice într-un loc umed nu poate fi evitată, utilizați o alimentare protejată (DCR) pentru dispozitivul cu curent rezidual.** Utilizarea unui DCR reduce riscul de șoc electric. **REȚINEȚI!** Termenul de "dispozitiv cu curent rezidual (DCR)" poate fi înlocuit cu termenul "disjunctur cu curent de fugă (GFCI)" sau "disjunctur de scurgere la pământ (ELCB)".
- **Avertisment!** Nu atingeți niciodată suprafețele metalice ale cutiei de viteze, ale scutului și așa mai departe, deoarece atingere suprafețelor metalice va interfera cu unda electromagnetică, cauzând astfel o potențială vătămare sau accidente.

Siguranță personală

- **Fiți atent, aveți grijă la ceea ce faceți și apelați la simțul practic atunci când utilizați o unealtă electrică. Nu utilizați o unealtă electrică dacă sunteți obosit sau vă aflați sub influența drogurilor, a alcoolului sau a medicamentelor.** Un moment de neatenție în timpul utilizării uneltelor electrice poate avea drept rezultat o vătămare personală gravă.
- **Utilizați echipamente de protecție individuală. Purtați întotdeauna o protecție pentru ochi.** Echipamentele de protecție, cum ar fi masca pentru praf, încălțăminte de protecție împotriva alunecării, cască dură sau protecția pentru auz, utilizate în condițiile corespunzătoare vor reduce vătămrile personale.

- **Preveniți pornirea accidentală. Asigurați-vă că întrerupătorul se află în poziție oprit înainte de a conecta la sursa de alimentare și / sau setul de baterii, ridicând sau transportând uneltea.** Transportul uneltelor electrice ținând degetul apăsat pe întrerupător sau punerea uneltelor electrice sub tensiune care au întrerupătorul pornit duce la accidente.
- **Îndepărtați orice cheie de reglare înainte de a porni uneltea electrică.** O cheie lăsată atașată de o piesă rotativă a uneltei electrice poate duce la vătămare personală.
- **Nu întindeți excesiv. Păstrați întotdeauna sprijinul și echilibrul adecvat.** Acest lucru permite un control mai bun al uneltei electrice în situații neașteptate.
- **Îmbrăcați-vă adecvat. Nu purtați îmbrăcăminte sau bijuterii lejere. Țineți părul, îmbrăcăminte și mânușile la distanță de piesele mobile.** Îmbrăcăminte, bijuteriile sau părul lung liber se poate prinde în piesele mobile.
- **Dacă dispozitivele sunt furnizate pentru conexiunea instalațiilor de extracție și de colectare a prafului, asigurați-vă că acestea sunt conectate și utilizate în mod adecvat.** Utilizarea dispozitivului de colectare a prafului poate reduce pericolele legate de praf.
- **Nu permiteți ca familiarizarea rezultată din utilizarea frecventă a uneltelor să vă facă să vă complăceți sau să ignorați principiile de siguranță ale uneltei.** O acțiune neglijentă poate cauza o vătămare gravă într-o fracțiune de secundă.
- **Avertisment!** Uneltele electrice pot produce un câmp electromagnetic în timpul utilizării. În unele circumstanțe, acest câmp poate interfera cu implanturile medicale active sau pasive. Pentru a reduce riscul de vătămare gravă sau fatală, le recomandăm persoanelor cu implanturi medicale să se consulte cu medicul acestora și producătorul de implanturi medicale înainte de a utiliza această unealtă electrică.

Utilizarea și întreținerea uneltei electrice

- **Persoanele cu aptitudini psio-fizice sau mentale reduse, precum și copiii, nu pot utiliza uneltea electrică, dacă acestea nu sunt supravegheate sau instruite cu privire la utilizarea uneltei electrice de către o persoană responsabilă de siguranța acestora.**
- **Nu forțați uneltea electrică. Utilizați uneltea electrică corectă pentru operațiunea dvs.** Uneltea electrică corectă va face lucrurile mai bine și în mare siguranță, la capacitatea pentru care a fost proiectată.
- **Nu utilizați uneltea electrică dacă întrerupătorul nu o pornește și nu o oprește.** Orice unealtă electrică care nu poate fi comandată cu ajutorul întrerupătorului este periculoasă și trebuie să fie reparată.
- **Deconectați fișa de la sursa de alimentare și / sau setul de baterii din uneltea electrică înainte să efectuați orice reglaj, să schimbați accesoriile sau să depozitați uneltele electrice.** Astfel de măsuri de siguranță preventive reduc riscul de a porni uneltea electrică accidental.
- **Depozitați uneltele electrice inactice într-un loc care nu se află la îndemâna copiilor și nu permiteți persoanelor nefamiliarizate cu uneltea electrică sau cu aceste instrucțiuni să utilizeze uneltea electrică.** Uneltele electrice sunt periculoase în posesia utilizatorilor neinstruiți.
- **Efectuați întreținerea uneltei electrice. Verificați alinierea greșită sau griparea pieselor mobile,**

ruperea pieselor și orice altă condiție care poate afecta funcționarea unelei electrice. Dacă unealta electrică s-a deteriorat, reparați-o înainte de utilizare. Unelele electrice întreținute în mod precar pot cauza numeroase accidente.

• **Păstrați unelele de tăiere ascuțite și curate.** Unelele de tăiere întreținute corespunzător cu margini de tăiere ascuțite sunt mai puțin predispuse la gripare și sunt mai facil de comandat.

• **Utilizați unealta electrică, accesoriile și cuțitele aplicate etc. în conformitate cu aceste instrucțiuni, luând în considerare condițiile de lucru și lucrarea de executat.** Utilizarea unelei electrice pentru alte operațiuni decât cele prevăzute poate duce la o situație periculoasă.

• **Păstrați mânerul și suprafețele de prindere uscate, curate și fără urme de ulei și lubrifiant.** Mănerul și suprafețele de prindere alunecoase împiedică manipularea și comanda sigură a unelei în situații neașteptate.

• **Rețineți faptul că atunci când utilizați o unealtă electrică, țineți mânerul auxiliar corect, care este util în momentul comandării unelei electrice.** Prin urmare, o ținere adecvată poate reduce riscul de accidente sau vătămări.

Reparații

• **Unealta dvs. electrică trebuie să fie reparată de către o persoană calificată în reparații, utilizând numai piese de schimb identice.** Acest lucru va asigura faptul că siguranța unelei electrice este menținută.

• **Urmați instrucțiunile privind lubrifierea și schimbarea accesoriilor.**

Linii directe de siguranță în timpul utilizării unelei electrice

Înainte de executarea lucrării

• **Utilizați unealta electrică numai pentru tăierea materialelor recomandate de producător.**

• **Înainte de utilizării, amplasați unealta pe o bază orizontală fixă.**

• **Utilizați lame cu viteză de rotație maxim permisă mai mare decât cea a axului unelei.** Lamele trebuie utilizate în conformitate cu recomandările producătorului. Nu utilizați lame care nu îndeplinesc cerințele tehnice menționate în acest manual.

• **Săgeata de pe lamă trebuie să indice întotdeauna în aceeași direcție cu săgeata de pe capacul protecției.**

• **Utilizați numai lame ascuțite și intacte.** Lamele crăpate sau tocite trebuie înlocuite.

• **Nu utilizați lame cu alte dimensiuni (diametru exterior și de montare) decât cele recomandate.**

• **Nu utilizați lame fabricate din oțel rapid (HSS).**

• **Nu utilizați niciodată alte tipuri de lame de tăiere (abrazive, cu diamant etc.) pentru această unealtă.**

• **Asigurați-vă că toate dispozitivele care trebuie să prevină atingerea accidentală a lamei sunt montate corect, sunt în funcțiune și în stare perfectă.**

• **Nu lucrați niciodată cu dispozitivele de protecție demontate.** Protecțiile avariate trebuie înlocuite imediat.

• **În timpul utilizării nu blocați (legați, întepenți etc.) capacul glisant de protecție în poziție deschisă.**

• **Evitați blocarea capacului glisant de protecție sau înfundarea sa cu praf.** Dacă este cazul, opriți unealta

electrică, reparați defectiunea și numai atunci continuați operațiunea.

• **Nu utilizați unealta având componente avariate.**

• **Înainte de începerii operațiunii, asigurați-vă că lama nu atinge placa turnantă la nici un unghi de înclinare.**

• **Îndepărtați cuiele sau alte obiecte metalice din piese înainte de tăiere.**

În timpul executării lucrării

• **Nu stați sprijinit de unealtă - dacă se răstoarnă sau atingeți din greșeală lama există risc de rănire.**



Păstrați-vă mâinile la o distanță sigură de lama ferăstrăului. Zonele periculoase sunt marcate cu un semn special.

• **În timpul operațiunii urmăriți poziția cablului de alimentare (acesta trebuie poziționat tot timpul în spatele unelei).** Nu permiteți încolăcirea acestuia în jurul picioarelor sau mâinilor.

• **Nu începeți tăierea până când lama ferăstrăului nu ajunge la viteză completă.**

• **Atunci când procesați piese mici, utilizați dispozitive de fixare.** În cazul în care piesele sunt prea mici pentru a fi fixate, nu le procesați.

• **Procesați întotdeauna o singură piesă - este singura cale pentru o fixare corectă.**

• **În timpul procesării pieselor lungi utilizați dispozitivele de fixare și asigurați-vă că există suport corespunzător sub capătul lung al piesei.** Nu puneți niciodată o altă persoană să țină piesa de lucru.

• **După tăiere, îndepărtați resturile rămase de pe suprafața plăcii turnante - acestea pot bloca lama ferăstrăului, sau lama rotativă le poate arunca la viteză mare către utilizator.**

• **Nu țineți mâinile în spatele lamei ferăstrăului (atunci când țineți piesele, când îndepărtați resturile etc.).** În acest caz, distanța dintre lama ferăstrăului și mâinile dvs. este prea mică - există risc crescut de rănire.

• **Nu îndepărtați niciodată rumegușul sau resturile în timp ce motorul unelei este în funcțiune.**

• **Este necesară respectarea regulilor aplicabile tăierii transversale.**

• **Atunci când executați șanțuri este necesar să țineți tot timpul sub observație lama ferăstrăului - poate rămâne blocată în materialul procesat.**

• **În cazul în care în timpul operațiunii lama ferăstrăului se blochează în piesă sau este blocată de resturi, opriți imediat unealta electrică și numai apoi eliminați cauza funcționării defectuoase a lamei ferăstrăului.**

• **Nu se permite prelucrarea semifabricatelor care conțin asbestos.**

• **Nu utilizați unealta pentru a tăia lemne de foc.**

• **Evitați oprirea motorului unelei în timpul utilizării.**

• **Evitați supraîncălzirea unelei atunci când aceasta este utilizată o perioadă mai lungă.**

• **În cazul în care unealta este dotată cu un laser pentru indicarea fantei, respectați măsurile de siguranță necesare.** Nu vă uitați niciodată la rază și nu o îndreptați către oameni sau animale - dacă raza laser este îndreptată către ochi poate dăuna vederii.

La finalizarea lucrării

• **Unealta electrică poate fi îndepărtată de la locul de lucru numai după ce lama ferăstrăului s-a oprit complet.**

• **Nu încercați niciodată să încetiniți rotația inerțială a lamei cu siguranța pentru ax sau prin aplicarea de**

presiune pe suprafața laterală a lamei. Dacă veți utiliza siguranța pentru ax în acest scop, unealta se va strica și veți pierde garanția.

• Lamele de tăiere se pot încălzi foarte tare în timpul operațiilor - nu le atingeți până când nu s-au răcit complet.

Simboluri utilizate în manual

Următoarele simboluri sunt utilizate în manualul de utilizare, rețineți-le semnificația. Interpretarea corectă a simbolurilor va permite utilizarea corectă și sigură a unelei electrice.

Symbol	Semnificație
	Autocolant cu numărul de serie: KGS ... - model; XX - data fabricației; XXXXXXX - număr de serie.
	Citiți toate reglementările și instrucțiunile de siguranță.
	Purtați ochelari de protecție.
	Purtați protecții antifonice.
	Purtați o mască pentru praf.
	Deconectați unealta electrică de la rețea înainte de instalare sau de ajustare.
	Direcția de deplasare.
	Direcția de rotație.
	Blocat.
	Deblocat.
	Interzis.
	Izolație dublă / clasa de protecție.

Symbol	Semnificație
	Atenție. Important.
	Un semn care certifică faptul că produsul se conformează cu cerințele esențiale ale directivelor UE și ale standardelor UE armonizate.
	Zonă periculoasă. În timpul funcționării, ferți-vă mâinile de zona periculoasă.
	Informații utile.
	Purtați mănuși de protecție.
	Poziția verticală a lamei de ferăstrău.
	Poziția înclinată a lamei de ferăstrău.
	În timpul funcționării, îndepărtați praful acumulat.
	Nu aruncați unealta electrică într-un container pentru deșeuri domestice.

Descrierea unelei electrice DWT

Ferăstrăul circular este destinat tăierii pieselor din lemn. Este perfect pentru tăiere precisă la diferite unghiuri. Posibilitatea de traversare permite tăierea bucăților late (de ex. panouri, bucăți mari de parchet etc.). Utilizarea lamelor speciale permite tăierea blocurilor de plastic și aluminiu. Unealta este destinată numai utilizării cu mâna dreaptă.

Părți componente

- 1 Pârghie de siguranță
- 2 Gradație pentru unghiul de înclinare a corpului
- 3 Cuplaj pentru îndepărtarea prafului
- 4 Capac protecție

- 5 Lamă ferăstrău *
- 6 Bolț de fixare lamă ferăstrău
- 7 Flanșă externă
- 8 Mâner
- 9 Siguranță ax
- 10 Capac protecție glisant
- 11 Bară reținere
- 12 Extensie de susținere *
- 13 Placă de bază
- 14 Placă turnantă
- 15 Inserție
- 16 Pârghie fixe
- 17 Siguranță placă turnantă
- 18 Indicator
- 19 Gradație unghi de pivotare a plăcii turnante
- 20 Clemă *
- 21 Fantă ventilație
- 22 Întrerupător pornire / oprire
- 23 Pârghie de blocare
- 24 Mâner transport
- 25 Șurub de fixare *
- 26 Bolț de fixare
- 27 Șurub fluture *
- 28 Blocaj unghi corp unealtă (pentru transport)
- 29 Ghidaj
- 30 Sac de praf *
- 31 Cheie *
- 32 Cheie imbus *
- 33 Comutator pornire / oprire indicator fantă *
- 34 Baterii *
- 35 Capac compartiment baterii *
- 36 Laser pentru indicarea fantei *
- 37 Inel montaj
- 38 Bolț ajustare adâncime tăiere
- 39 Piuliță de fixare a ajustării adâncimii de tăiere
- 40 Bolț de ajustare a poziției verticale a corpului
- 41 Piuliță fixare bolț de ajustare a poziției verticale
- 42 Indicator unghi înclinare corp ferăstrău
- 43 Șurub
- 44 Bolț ajustare unghi de înclinare a corpului
- 45 Piuliță fixare bolț ajustare unghi înclinare corp
- 46 Șurub ajustare laser indicare fantă *
- 47 Bolț de ajustare a adâncimii de tăiere a șanțului
- 48 Piuliță de blocare a șurubului de ajustare a adâncimii de tăiere a șanțului
- 49 Placă
- 50 Șurub inserție

* Accesorii

Nu toate accesoriile descrise și ilustrate sunt incluse în setul standard de livrare.

Montarea și reglarea componentelor uneltei electrice

Înainte de a executa orice lucrare asupra uneltei electrice, scoateți fișa de alimentare din priză.



Nu strângeți excesiv elementele de prindere, pentru a evita deteriorarea filetelui.



Montarea / demontarea / instalarea anumitor elemente este aceeași pentru toate modelele, în acest caz modelele specifice nu sunt prezentate în ilustrații.

Poziția de transport (vezi fig. 1)

Unealta electrică nu poate fi transportată decât dacă este poziționată pentru transport (corpul uneltei pliat și fixat). În timpul transportului, unealta trebuie ținută numai de mânerul pentru transport **24**, sau placa de bază de dedesubt **13**.

Înainte de începerea operațiilor, poziționați unealta electrică pentru exploatare.

- Apăsați ușor mânerul **8**.
- Trageți blocajul **28** complet. Rotiți blocajul **28** la 90° în orice direcție și apăsați ușor pentru a îl fixa în această poziție (vezi fig. 1).
- Ridicați cu atenție corpul uneltei.
- Pentru a instala unealta în poziție de transport repetați operațiunile indicate în ordine inversă.

Montarea / demontarea sacului de praf (vezi fig. 2)

Înainte de începerea operațiunii puneți sacul de praf **30** pe cuplajul pentru îndepărtarea prafului **3** (vezi fig. 2). Aruncați și curățați la timp sacul de praf **30**.

Montarea / demontarea extensiei de susținere (vezi fig. 3)

Dacă plănuieți să tăiați piese lungi va trebui să atașați suporturile de extensie **12**, să le ajustați corespunzător (în funcție de lungimea piesei) și să le fixați cu șuruburile fluture **27** (vezi fig. 3).

Montarea / demontarea clemei (vezi fig. 4)

Pentru a fixa piesele corespunzător, montați clema **20** și fixați-o cu ajutorul șurubului fluture **27** (vezi fig. 4). Ajustați clema **20** în funcție de lungimea și grosimea piesei.

Montarea / demontarea siguranței pentru placa turnantă (vezi fig. 5)

Siguranța **17** este destinată stabilirii și fixării unghiului de rotație a plăcii **14**. Montați / demontați siguranța **17** astfel cum este ilustrat în fig. 5.

Instalarea / înlocuirea bateriilor laserului de indicarea a fantei (vezi fig. 6-7)

- Scoateți capacul **35** (vezi fig. 6-7).
- Instalați / înlocuiți bateriile **34** (tip AA). **Atenție: în timpul instalării bateriilor 34, respectați polaritatea corectă.**
- Puneți la loc capacul **35**.

Înlocuirea lamei ferăstrăului (vezi fig. 8-9, 19)



După utilizare îndelungată, lama ferăstrăului se poate încălzi excesiv, îndepărtați-o purtând mănuși. Acest lucru va reduce de asemenea riscul de accidentare prin tăiere.

- Ridicați corpul uneltei în poziția cea mai de sus.
- Apăsați pârghia de blocare **23** după cum este prezentat în fig. 19 cu o mână și introduceți carcasa protectoare **10** în poziție corespunzătoare, astfel încât creștătura să fie opusă bolțului **6** - acest lucru va permite bolțului **6** să se deșurubeze cu ușurință (vezi fig. 8-9).

- Apăsați blocajul de ax 9 și rotiți cu mâna lama ferăstrăului 5 pentru a o bloca în poziție fixă. În timp ce apăsați blocajul pentru ax 9, deșurubați bolțul 6 cu ajutorul cheii 31 (pentru KGS16-210 P). Pentru KGS18-255 P, utilizați cheia imbus 32. **Atenție: bolțul 6 are filet spre stânga.**
- Mișcați carcasa de protecție 10 în poziția cea mai de sus.
- Scoateți flanșa externă 7, lama ferăstrăului 5, inelul de montaj 37.
- Curățați elementele de fixare cu o perie moale și introduceți inelul de fixare 37, lama de ferăstrău 5 și flanșa externă 7 pe ax. Vă rugăm să respectați secvența de montaj și să evitați montarea strâmbă a componentelor.
- Mișcați carcasa de protecție 10 în poziție corespunzătoare, astfel încât creștătura să fie opusă bolțului 6 și 7, apăsând blocajul de ax 9, strângeți bolțul 6 cu cheia 31 (pentru KGS16-210 P). Pentru KGS18-255 P utilizați cheia imbus 32. Eliberați blocajul de ax 9.
- Asigurați-vă că lama ferăstrăului 5 nu atinge nici un element component al uneltei și se rotește liber.
- Glisați capacul de protecție 10 în poziția inițială.

Ajustarea adâncimii de tăiere (vezi fig. 10-11)

Cu ajutorul bolțului 38 și piuliței de fixare 39 ajustați adâncimea de tăiere astfel încât lama ferăstrăului 5 să intre în deschizătura inserției 15 cu maxim 5 mm în poziția sa cea mai joasă.

- Slăbiți piulița de fixare 39.
- Ajustați adâncimea de tăiere prin rotirea bolțului 38 înăuntru sau în afară.
- Strângeți piulița de fixare 39.

Alinierea verticală a corpului uneltei și ajustarea înclinării la 45° (vezi fig. 12-15)

- Poziționați corpul uneltei pentru transport.
- Slăbiți pârghia de siguranță 1 și stabiliți unghiul de înclinare (90° sau 45°). Strângeți pârghia 1.
- Poziționați un echer la 90° sau 45° (în funcție de unghiul de aliniere) între suprafața lamei ferăstrăului 5 și placa turmantă 14. Dacă laturile echerului se potrivesc fix suprafețelor lamei 5 și plăcii 14, atunci nu este nevoie de aliniere, în caz contrar aceasta este necesară.



Utilizați bolțul 40 și piulița de fixare 41 pentru alinierea verticală a corpului (vezi fig. 12, 14).

[KGS16-210 P]



Bolțul 44 este utilizat pentru ajustarea unghiului de 45° al carcasei (vezi fig. 13). Vă rugăm să observați că bolțul 44 este fixat cu ajutorul unui arc și nu are piuliță, ca atare acesta trebuie rotit în direcția corespunzătoare în timp ce ajustați unghiul carcasei - poziția sa va fi fixată automat.

[KGS18-255 P]



Utilizați bolțul 44 și piulița de fixare 45 pentru ajustarea corpului la unghi de 45° (vezi fig. 15).

- Slăbiți pârghia de siguranță 1.
- Slăbiți piulița de fixare.
- Prin ajustarea bolțului spre interior sau spre exterior, lipiți fix lateralele echerului la 90° sau 45° (în funcție de

unghiul de ajustare) de suprafețele lamei ferăstrăului 5 și plăcii 14.

- Strângeți piulița de fixare.
- Slăbiți șurubul 43 și amplasați indicatorul 42 pe poziția 0° (pe gradația 2) sau 45° (în funcție de unghiul de ajustare), iar apoi strângeți șurubul 43.

Alinierea barei de reținere (vezi fig. 16)

- Stabiliți unghiul orizontal de tăiere la 0° (procedura este descrisă mai jos).
- Poziționați corpul uneltei pentru transport.
- Poziționați laturile echerului la 90° între suprafața lamei ferăstrăului 5 și bara de reținere 11. Dacă laturile echerului sunt fix lipite de lama 5 și bara de reținere 11 nu este nevoie de aliniere, în caz contrar aceasta este necesară.
- Desfaceți bolțul de fixare 26 cu ajutorul cheii imbus 32 și aduceți cotul lateral la un unghi de 90° cu suprafața lamei 5 și suprafața barei de fixare 11 prin ajustarea barei de fixare 11.
- Strângeți bolțurile de fixare 26.

Alinierea laserului pentru indicarea fantei (vezi fig. 17-18)

Înainte de începerea oricărei operațiuni, asigurați-vă că laserul pentru indicarea fantei este aliniat corespunzător.

- Faceți o fantă în piesă, dar nu o tăiați (procedura este descrisă mai jos).
- Porniți laserul de indicare a fantei (cu ajutorul butonului de pornire / oprire 33) - raza laserului trebuie să indice cu acuratețe fanta, în caz contrar este necesară alinierea laserului.
- Slăbiți șuruburile 46.
- Mișcați corpul laserului pentru indicarea fantei 36 dreapta - stânga până când raza laserului indică fanta cu acuratețe.
- Strângeți șuruburile 46.

Punerea în funcțiune a uneltei electrice

Utilizați întotdeauna tensiunea de alimentare corectă: tensiunea de alimentare trebuie să corespundă cu informațiile specificate pe plăcuța de identificare a uneltei electrice.

Pornirea / oprirea uneltei electrice

Pornire:

Împingeți pârghia de blocare 23 spre stânga cu mâna dreaptă (vezi fig. 19) - acest lucru vă va permite să apăsați cu ușurință butonul 22 și să trageți în jos corpul uneltei. Apăsați butonul pornire / oprire 22.

Oprire:

Eliberați butonul pornire / oprire 22.

Aspirarea prafului în timpul funcționării uneltei electrice



Aspirarea prafului permite reducerea cantității de praf din aer și împiedică acumularea acestuia în zona de lucru.

În timpul utilizării unelei, utilizați întotdeauna sacul de praf 30 sau un aspirator pentru strângerea prafului rezultat în timpul operațiilor. Pentru conectarea aspiratorului la cuplajul 3 este necesar un adaptor special.

Recomandări referitoare la utilizarea unelei electrice

Alinierea unghiului orizontal de tăiere (vezi fig. 20)

- Slăbiți siguranța 17 și apăsați pârghia de fixare 16 (vezi fig. 20).
- În timp de apăsați pârghia 16, stabiliți unghiul de tăiere prin rotirea plăcii 14 de siguranță 17. Indicatorul 18 indică unghiul de tăiere stabilit pe gradația 19.
- Eliberați pârghia de fixare 16 și strângeți siguranța 17.

Puteți pre-seta cele mai frecvent utilizate unghiuri (45°, 22.5°, 0°, etc.).

- Slăbiți siguranța 17 și apăsați pârghia de fixare 16.
- În timp de apăsați pârghia 16, stabiliți unghiul de tăiere prin rotirea plăcii 14 de siguranță 17. Atunci când indicatorul 18 indică unul din unghiurile frecvent utilizate (45°, 22.5°, 0°, etc.) pe gradația 19 - eliberați pârghia 16, astfel unghiul ales este fixat corespunzător și în acest caz nu trebuie să mai strângeți siguranța 17.

Alinierea unghiului vertical de tăiere (vezi fig. 21)

- Slăbiți pârghia de siguranță 1.
- Stabiliți unghiul de tăiere prin înclinarea corpului unelei. Indicatorul 42 indică unghiul de tăiere pe gradația 2.
- Strângeți pârghia de siguranță 1.

Tăierea fără traversare (vezi fig. 22)

- Amplasați unealta pe bancul de lucru, preferabil fixând-o cu bolțuri sau cleme.
- Desfaceți șurubul 25 și mișcați carcasa unelei electrice până la capăt către bara de fixare 11 și apoi strângeți șurubul 25.
- Ajustați lungimea clemelor de extensie 12 în funcție de lungimea piesei.
- Stabiliți unghiurile de tăiere dorite după cum a fost descris anterior. **Atenție: în cazul în care veți efectua tăierea cu corpul înclinat și răsucit în același timp, stabiliți mai întâi unghiul de înclinare și apoi unghiul de răsucire.**
- Porniți laserul indicator, în cazul în care unealta dvs. este dotată cu un laser pentru indicarea fantei.
- Instalați piesa și fixați-o cu clema 20.
- Porniți unealta și așteptați până când lama 5 ajunge la viteza completă de rotație.
- Apăsați ușor corpul unelei și efectuați tăietura. În timpul tăierii, nu vă încrucișați mâinile și țineți-le la o distanță sigură de lama ferăstrăului 5 (vezi fig. 22).
- Opriti unealta și așteptați până când lama ferăstrăului 5 se oprește complet.
- Ridicați ușor corpul unelei.

Tăiere cu traversare (vezi fig. 22-23)

- Amplasați unealta pe bancul de lucru, preferabil fixând-o cu bolțuri sau cleme.
- Desfaceți șurubul 25 și mișcați carcasa unelei electrice dinspre bara de fixare 11 până când lama ferăstrăului 5 ajunge în poziție corespunzătoare, în fața piesei prelucrate (vezi fig. 23).
- Ajustați lungimea clemelor de extensie 12 în funcție de lungimea piesei.
- Stabiliți unghiurile de tăiere dorite după cum a fost descris anterior. **Atenție: în cazul în care veți efectua tăierea cu corpul înclinat și răsucit în același timp, stabiliți mai întâi unghiul de înclinare și apoi unghiul de răsucire.**
- Porniți laserul indicator, în cazul în care unealta dvs. este dotată cu un laser pentru indicarea fantei.
- Instalați piesa și fixați-o cu clema 20.
- Porniți unealta și așteptați până când lama 5 ajunge la viteza completă de rotație.
- Pentru a efectua o tăiere, coborâți carcasa și mișcați-o către bara de fixare 11. Evitați încrucișarea mâinilor și țineți-le la distanță sigură de lama ferăstrăului 5 în timpul tăierii (vezi fig. 22).
- Opriti unealta și așteptați până când lama ferăstrăului 5 se oprește complet.
- Ridicați ușor corpul unelei.

Tăierea șanțurilor (vezi fig. 24-25)

- Rotiți placa 49 după cum este prezentat în fig. 24-25.
- Desfaceți piulița de fixare 48.
- Ajustați adâncimea de tăiere cu ajutorul bolțului 47.
- Strângeți piulița de fixare 48.
- Efectuați șanțurile, respectând regulile descrise.
- Aduceți placa 49 în poziția sa inițială după ce ați finalizat operațiunea.

Măsuri de întreținere a unelei electrice / măsuri preventive

Înainte de a executa orice lucrare asupra unelei electrice, scoateți fișa de alimentare din priză.

Înlocuirea inserției (vezi fig. 26-27)

- Înlocuiți la timp inserția 15 avariata sau uzată.
- Desfaceți șuruburile 50 (vezi fig. 26-27).
- Înlocuiți inserția uzată 15.
- Strângeți șuruburile 50.

Curățarea unelei electrice

O condiție indispensabilă pentru exploatarea pe termen lung a unelei electrice este păstrarea acesteia curată. Curățați în mod regulat unealta electrică cu aer comprimat prin găurile de aerisire 21.

Serviciul post-vânzare și serviciul de tip aplicație

Serviciul nostru post-vânzare răspunde la întrebările dumneavoastră legate de întreținerea și repararea produsului dumneavoastră, precum și a pieselor de schimb. Informații despre centrele de

servicii, diagramele pieselor și informații despre piesele de schimb pot fi găsite, de asemenea, la adresa: www.dwt-pt.com.

Transportarea uneltelor electrice

- În mod obligatoriu, ambalajul nu trebuie supus niciunui impact mecanic în timpul transportării.
- La descărcare / încărcare, nu este permisă utilizarea niciunui tip de tehnologie care funcționează pe principiul ambalajului de fixare.

Protecția mediului



Materiile prime trebuie reciclate în loc să fie evacuate ca deșeuri.

Unealta, accesoriile și ambalajul trebuie sortate în vederea reciclării ecologice. Componentele din plastic sunt etichetate pentru reciclarea pe categorii. Aceste instrucțiuni sunt tipărite pe hârtie reciclabilă, fabricată fără clor.

Producătorul își rezervă dreptul de a aduce modificări.

Română

Технически характеристики на електрическия инструмент

Циркуляр за ламперия		KGS16-210 P	KGS18-255 P
Код електроинструмент	[127 V ~50/60 Hz] [230 V ~50/60 Hz]	742463 743620	742470 743637
Номинална мощност	[W]	1600	1800
Изходна мощност	[W]	928	1045
Сила на тока при напрежение	127 V [A] 230 V [A]	15 7	15 8
Обороти на празния ход	[min ⁻¹]	4800	4800
Мин. / макс. Ø на циркулярен диск	[mm]	205 / 210	250 / 255
Мин. / макс. диаметър на отвора на циркулярния диск	[mm]	16 / 30	16 / 30
Макс. дебелина на циркулярния диск	[mm]	2,8	3
Макс. дълбочина на рязане 0° / 90°	[mm] [inches]	65x305 2-9/16"x12-1/64"	75x430 2-61/64"x16-59/64"
Макс. дълбочина на рязане 45° / 90°	[mm] [inches]	65x210 2-9/16"x8-1/4"	75x305 2-61/64"x12-1/64"
Макс. дълбочина на рязане 0° / 45°	[mm] [inches]	35x305 1-3/8"x12-1/64"	40x430 1-37/64"x16-59/64"
Макс. дълбочина на рязане 45° / 45°	[mm] [inches]	35x210 1-3/8"x8-1/4"	40x305 1-37/64"x12-1/64"
Тегло	[kg] [lb]	20 44.09	23 50.71
Клас на безопасност		□ / II	□ / II
Звуково налягане	[dB(A)]	86,3	86
Акустична мощност	[dB(A)]	99,3	99
Вибрация	[m/s ²]	2,13	1,29

Информация за шум

Merit Link International AG
Stabio, Швейцария, 20.12.2018



Винаги носете защитни слушалки, ако звукото налягане надвишава 85 dB(A).

Основни правила за безопасност



ПРЕДУПРЕЖДЕНИЕ - За да намалите риска от нараняване, потребителят трябва да прочете ръчника с инструкции!



Декларация за съответствие



ПРЕДУПРЕЖДЕНИЕ! Прочетете всички предупреждения за безопасност и инструкции. Неспазването на предупрежденията и инструкциите може да доведе до електрически удар, пожар и / или сериозно нараняване.

Запазете всички предупреждения и инструкции за бъдещи справки.

Терминът "електроинструмент" в предупрежденията се отнася до Вашия, свързан в електриче-

Мениджър
Сертификация

Wu Cunzhen

Wu Cunzhen

Български

ската мрежа (кабелен) електроинструмент или работещ с батерия (безжичен) електроинструмент.

Безопасност на работната зона

- **Поддържайте работната зона чиста и добре осветена.** Разхвърляни или тъмни зони предизвикват инциденти.
- **Не работете с електроинструменти в експлозивни атмосфери, като при наличието на възпламеними течности, газове и прах.** Електроинструментите създават искри, които може да подпалят прах или изпарения.
- **Дръжте децата и околните далеч при работа с електроинструменти.** Оталчането на вниманието може да причини загуба на контрол.

Електрическа безопасност

- **Щепселите на електроинструментите трябва да съответстват на контактите. Никога не модифицирайте по никакъв начин щепсел.** Не използвайте каквито и да е адаптери със заземени (занулен) електроинструменти. Немодифицираните щепсели и съответстващи контакти ще намалят риска от електрически удар.
- **Избягвайте контакт на тялото със заземени или зануленни повърхности, като тръби, радиатори, фризери и хладилници.** Съществува повишен риск от електрически удар, ако тялото Ви бъде заземено или занулено.
- **Не излагайте електроинструментите на въздействието на дъжд, влажна среда.** Водата, влизаща в електроинструмента ще повиши риска от електрически удар.
- **Не повреждайте кабела.** Никога не използвайте кабела за носене, дърпане или изключване от мрежата на електроинструмент. Дръжте кабела далеч от топлина, масло, остри ръбове или подвижни части. Повреден или заплетен кабел повишават риска от електрически удар.
- **При работа с електроинструменти на открито, използвайте удебелителен кабел, подходящ за употреба на открито.** Използването на подходящ кабел за външна употреба намалява риска от електрически удар.
- **Ако работата с електроинструмент на влажно място не може да се избегне, използвайте устройство за диференциална токова защита (RCD) на захранването.** Използването на RCD намалява риска от електрически удар. **ЗАБЕЛЕЖКА!** Терминът "устройство за диференциална токова защита (RCD)" може да бъде заменен с термина "верижан прекъсвач за неправилно заземяване (GFCI)" или "верижан прекъсвач за утечка на земя (ELCB)".
- **Предупреждение!** Никога не докосвайте изложени метални повърхности на предавателната кутия, екрана и пр., защото докосването на метални повърхности ще повлияе на електромагнитната вълна, като по този начин причини потенциално нараняване и инциденти.

Лична безопасност

- **Бъдете внимателни, гледайте какво правите и като цяло бъдете предпазливи при ра-**

бота с електроинструменти. Не използвайте електроинструмента, когато сте изморени или под въздействието на лекарства, алкохол или медикаменти. Момент на невнимание по време на работа с електроинструменти може да доведе до сериозни персонални наранявания.

- **Използвайте лични предпазни средства. Винаги носете защита за очите.** Предпазно оборудване като противопопрахова маска, неплъзгащи се обувки, каска и защита за слуха, използвани при подходящите условия ще намалят риск от персонални наранявания.
- **Предотвратете неволно стартиране.** Уверете се, че превключвателя е в изключено положение, преди да свържете захранването и / или батерията, вдигнете или носите инструмента. Носенето на електроинструменти с пръст на превключвателя или включване на такива към мрежата, когато превключвателя е включен, води до инциденти.
- **Отстранете всички ключове за настройка или заечни ключове, преди да включите електроинструмента.** Гаечен ключ или друг ключ, прикачен към въртящата се част на електроинструмента може да доведе до лично нараняване.
- **Не се протягайте.** Стъпете добре на краката и поддържайте баланс по всяко време. Това позволява по-добър контрол върху електроинструмента и при неочаквани ситуации.
- **Облечайте се подходящо.** Не носете разхлабени дрехи или бижута. Дръжте косата си, дрехите и ръкавиците далеч от подвижни части. Разхлабени дрехи, бижута или дълга коса могат да бъдат захванати от подвижни части.
- **Ако са предоставени устройства за свързване към прахова екстракция и устройствата за събиране на прах, уверете се, че те са свързани и използвани правилно.** Използването на аспирация може да намали опасностите, свързани с прах.
- **Не позволявайте честата употреба на електроинструменти да води до изнорирание на принципите за безопасност.** Небрежните действия може да причинят наранявания в рамките на секунда.
- **Предупреждение!** По време на работа електроинструментите може да произведат електромагнитно поле. Това поле може, при някои обстоятелства, да повлияе на активни и пасивни медицински импланти. За да намалите риска от сериозни или фатални наранявания, ние препоръчваме лицата с медицински импланти да се консултират с лекар и производителя на медицинския имплант, преди да работят с този електроинструмент.

Употреба и грижа за електрически инструмент

- **Лицата със занижени психологически и ментални способности както и деца не могат да работят с електроинструмента, ако те не са под надзор на инструктирано за употребата на електроинструмента лице, отговорно за тяхната сигурност.**
- **Не насилвайте електроинструмента.** Използвайте правилния електроинструмент за Вашите приложения. Правилният електроинструмент извършва работата по-добре и по-безопасно в диапазона, за който той е създаден.

- **Не използвайте електроинструмент, ако преключвателя не го включва или изключва.** Всички електроинструменти, които не могат да бъдат контролирани с преключвателя си са опасни и трябва да бъдат ремонтирани.
- **Разкачете щепсела от контакта и / или батерията от електроинструмента, преди да правите каквито и да е регулирания, смяна на аксесоари или съхраняване на електроинструментите.** Такива превантивни мерки за безопасност намаляват риска от инцидентно стартиране на електроинструмента.
- **Съхранявайте електроинструменти в готовност, далеч от деца и не допускате лица, непознати с електроинструмента или тези инструкции да работят с електроинструмента.** Електроинструментите са опасни, ако попаднат в ръцете на необучени потребители.
- **Поддържайте електроинструментите.** Проверете за неизравняване или биене на подвижни части, счупване на части или каквито и да е други условия, които може да повлияят върху работата на електроинструментите. Ако е повреден, ремонтирайте електроинструмента преди работа с него. Много инциденти настъпват поради лоша поддръжка на електроинструментите.
- **Поддържайте режещите инструменти остри и чисти.** Правилно поддържаните режещи инструменти с остри режещи ръбове е по-малко вероятно да заядат и с контролират по-лесно.
- **Използвайте електроинструментите, аксесоарите и накрайниците в съответствие с тези инструкции, предвид работните условия и извършваната работа.** Употребата на електроинструменти за операции, различни от тези за които са предназначени може да доведе до опасни ситуации.
- **Поддържайте ръкохватките и повърхностите за захващане сухи, чисти и без масло и смазка.** Хлъзгавите ръкохватки и повърхности за захващане не позволяват безопасната работа и контрола върху инструментите при неочаквани ситуации.
- **Имайте предвид, че когато работите с електроинструмент да държите допълнителната ръкохватка правилно, което е полезно при контролиране на електроинструмента.** Ето защо, правилното държане може да намали риска от инциденти и наранявания.
- **Преди употреба, поставете електроинструмента на стабилна хоризонтална основа.**
- **Използвайте циркулярни остриета с допустима максимална скорост на въртене по-висока от тази на шпиндела на електроинструмента.** Циркулярните остриета трябва да бъдат използвани съгласно препоръките на производителя. Не използвайте циркулярни инструменти, които не отговарят на техническите изисквания, в този наръчник.
- **Стрелката на циркулярното острие винаги трябва да сочи в същата посока, като тази на предпазния капак.**
- **Използвайте само остриета, които са остри и в изправност.** Спукани, назъбени или затъпени циркулярни остриета трябва да бъдат сменени.
- **Не използвайте циркулярни остриета (външен и монтажен диаметър) различни от препоръчаните.**
- **Не използвайте циркулярни остриета, изработени от бързо режеща инструментална стомана.**
- **Никога не използвайте типове циркулярни остриета (абразивни, диамантени и т.н.) за този електроинструмент.**
- **Уверете се, че устройствата, предотвратяващи инцидентното докосване на циркулярното острие са правилно монтирани, функционални и в отлично състояние.**
- **Никога не работете, ако предпазните устройства са демонтирани.** Повредени предпазни устройства трябва да бъдат сменени незабавно.
- **По време на работа, никога не фиксирайте в отворено положение (вързване, заклинване и т.н.) плъзгащия се предпазен капак.**
- **Избягвайте блокирането на плъзгащия се капак или неговото блокиране от прах, ако случая е такъв, изключете електроинструмента, отстранете неизправността и само след това продължете работата.**
- **Не използвайте електроинструмента, ако вложката е демонтирана.**
- **Преди да започнете работа, уверете се, че циркулярното острие не докосва въртящата се основа в който е да е въгъл на наклон.**
- **Демонтирайте всички пирони или каквито и да е метални предмети от заготовките преди рязането им.**

По време на работа

- **Никога не стотте върху електроинструмента - ако той се преобърне или ако инцидентно докоснете циркулярното острие, може да бъдете сериозно наранен.**



Дръжте ръцете си на безопасно разстояние от циркулярното острие. Опасните участъци са маркирани със специален знак.

- **По време на работа наблюдавайте положението на хранящия кабел (то винаги трябва да бъде поставен зад електроинструмента). Не позволявайте кабелът да се увие около краката или рамената Ви.**
- **Никога не започвайте рязане докато циркулярното острие не достигне максималната си скорост.**

Ръководство за безопасност при работа с електроинструменти

Преди започване на работа

- **Използвайте електроинструмента само за рязане на материали, препоръчани от производителя.**

- Когато обработвате малки заготовки, използвайте приспособления за хващане. Ако заготовките са прекалено малки, за да бъдат захванати добре - то не ги обработвайте.
- Винаги обработвайте само една заготовка - това е единственият начин да я закрепите правилно.
- Когато обработвате дълги заготовки, използвайте устройства за закрепване против трептене и се уверете, че заготовката има опора под дългия ѝ край. Никога не оставяйте трето лице да държи заготовката.
- След рязане отстранете всички ненужни краища от повърхността на въртящата се основа - те може да блокират циркулярното острие, или въртящото се острие може да изхвърли парчетата с висока скорост срещу потребителя.
- Никога не дръжте ръцете си срещу циркулярното острие (докато държите заготовка, отстранявате ненужни краища и т.н.). В такъв случай разстоянието между циркулярното острие и ръцете Ви е прекалено малко - и съществува голям риск от сериозно нараняване.
- Никога не отстранявайте прах или ненужни парчета, докато двигателя на електроинструмента работи.
- Необходимо е да спазвате приложимите правила при рязане с хоризонтален ход.
- При рязане на улеи е необходимо, също така, да наблюдавате острието на триона - то може да заяде в обработвания материал.
- Ако по време на работа циркулярното острие се заклини в заготовката или бъде блокирано от отпадъчни парчета, незабавно изключете електроинструмента и продължете само след като елиминирате причината за неизправността на циркулярното острие.
- Не работете с материали съдържащи азбест. Азбестът се смята за канцерогенен.
- Не използвайте електроинструмента за рязане на дърва за огрев.
- Избягвайте спиране на двигателя на електроинструмента при натоварване.
- Избягвайте прегряване на електроинструмента, когато го използвате дълго време.
- Ако Вашият електроинструмент е оборудван с лазерен индикатор за ширина на прореза, спазвайте необходимите мерки за безопасност. Никога не гледайте в лъча, нито го насочвайте към хора или животни - ако лазерният лъч докосне очите, той може да увреди зрението.









След завършване на работа

- Електроинструментът може да бъде отстранен от работното място само след изключването му и пълното спиране на циркулярното острие.
- Никога не забавяйте вътрешното въртене на циркулярното острие с блокиране на шпиндела или чрез прилагане на усилие върху страничната повърхност на циркулярното острие. Ако използвате блокировка на шпиндела за тази цел, електроинструментът ще се повреди и гаранцията Ви ще бъде отменена.
- Циркулярните остриета могат да станат много горещи по време на работа - не ги докосвайте докато не се охладят.

Символи, използвани в наръчника

Следните символи са използвани в наръчника за експлоатация, моля, запомнете значението им. Правилната интерпретация на символите ще ви позволи правилна и безопасна употреба на електроинструмента.

Символ	Значение
	Стикер със сериен номер: KGS ... - модел; XX - дата на производство; XXXXXXX - сериен номер.
	Прочетете всички регламенти и инструкции за безопасност.
	Носете предпазни очила.
	Носете защита за слуха.
	Носете противопрохова маска.
	Разкачете електроинструмента от електрическата мрежа преди инсталиране или регулиране.
	Посока на движение.
	Посока на въртене.
	Блокиран.
	Отключен.
	Забранено.
	Двойна изолация / клас на безопасност.

Символ	Значение
	Внимание. Важно.
	Знакът удостоверява, че продукта съответства на основните изисквания на директивите на ЕС и хармонизираните стандарти на ЕС.
	Опасна зона. По време на експлоатация, дръжте ръцете си извън опасната зона.
	Полезна информация.
	Носете предпазни ръкавици.
	Вертикална позиция на острие на трион.
	Наклонена позиция на острие на трион.
	По време на експлоатация, отстранете събрания прах.
	Не изхвърляйте електроинструмента в контейнер за домакински отпадъци.

- 8 Ръкохватка
- 9 Блокировка на шпиндела
- 10 Плъзгащ се предпазител
- 11 Притегателна шина
- 12 Конзола за удължаване *
- 13 Основа
- 14 Въртяща се маса
- 15 Вложка
- 16 Фиксиращ лост
- 17 Блокировка на въртяща се маса
- 18 Индикатор
- 19 Скала за ъгъл на завъртане на въртяща се маса
- 20 Ограничител *
- 21 Вентилационни слотове
- 22 Превключвател вкл / изкл
- 23 Блокировъчен лост
- 24 Дръжка за носене
- 25 Ограничителен винт *
- 26 Фиксиращ болт
- 27 Винт с крилчата глава *
- 28 Блокировка за ъгъл на корпуса (за носене)
- 29 Водач
- 30 Торба за прах *
- 31 Ключ *
- 32 Шестоъгълен ключ *
- 33 Превключвател вкл / изкл на лазер индикация прорез *
- 34 Батерии *
- 35 Капак на отделение за батерии *
- 36 Лазер за индикация на прорез *
- 37 Монтажен пръстен
- 38 Болт за регулиране дълбочината на рязане
- 39 Контра гайка на болта за регулиране дълбочината на рязане
- 40 Регулиращ болт за вертикалното положение на корпуса
- 41 Контра гайка на регулиращия болт за за вертикалното положение на корпуса
- 42 Индикатор за ъгъла на наклон на корпуса
- 43 Винт
- 44 Болт за регулиране ъгъл на наклон на корпуса
- 45 Контра гайка на болт за регулиране ъгъл на наклон на корпуса
- 46 Винт за регулиране на индикаторния лазер за ширина на разрез *
- 47 Болт за регулиране дълбочината на рязане
- 48 Контрагайка за болта да регулиране дълбочината на рязане
- 49 Планка
- 50 Винт на вложка

* Допълнителна екстра

Плъзгащият циркулярен трион е проектиран за рязане на дървени заготовки. Той е най-подходящ за точно рязане под ъгъл. Възможността за хоризонтален ход позволява рязането на широки заготовки (напр. крайни панел, блокчета за паркет и т.н.).

Изброените, а също така и изобразените принадлежности, частично не влизат в комплекта за доставка.

Елементи на устройството на електроинструмента

- 1 Лост за блокировка
- 2 Скала за наклон на корпуса под ъгъл
- 3 Съединител за отстраняване на прах
- 4 Предпазен капак
- 5 Циркулярен диск *
- 6 Фиксиращ болт за циркулярния диск
- 7 Външен фланец

Монтиране и регулиране на компонентите на електроинструмента

Преди изпълнение на всички процедури, задължително изключете уреда от контакта.



Не завивайте прекалено много крепежни елементи, за да избегнете повреждане на резбата.



Монтаж / демонтаж / настройка на някои елементи е същата за всички модели електроинструменти, в такъв случай, специфичните модели не са посочени на илюстрацията.

Позиция на шасито (виж. фиг. 1)

Електроинструментът може да бъде местен само когато бъде позициониран на шасито (тялото бъде спуснато надолу и фиксирано). Когато го местите, електроинструмента трябва да бъде държан само за ръкохватката за носене 24 или под основаната 13.

Преди започване на каквато и да е работа, позиционирайте електроинструмента за работа.

- Леко натиснете ръкохватката 8.
- Издърпайте блокировката 28 изцяло. Завъртете блокировката 28, на 90° в която и да е посока и леко натиснете, за да я фиксирате в това положение (виж. фиг. 1).
- Повдигнете плавно корпуса.
- За да позиционирате електроинструмента за носене, извършете операциите в обратен ред.

Монтаж на торба за прах / демонтаж (виж. фиг. 2)

Преди работа поставете торба за прах 30 на муфата за отстраняване на прах 3 (виж. фиг. 2). Изправете и почиствайте торбата за прах 30 регулярно.

Монтаж / демонтаж на разширителна конзола (виж. фиг. 3)

Ако планирате да режете дълги заготовки, трябва да монтирате удължителите конзоли 12, да ги регулирате правилно (в зависимост от дължината на заготовката) и да ги фиксирате с помощта на крилатите винтове 27 (виж. фиг. 3).

Монтиране / демонтиране на стяга (виж. фиг. 4)

За да фиксирате правилно заготовките, монтирайте стягата 20 и я фиксирайте с крилатата гайка 27 (виж. фиг. 4). Регулирайте стягата 20 в зависимост от дължината и дебелината на заготовката.

Монтаж / демонтаж на въртяща се основа (виж. фиг. 5)

Блокировката 17 е предназначена за настройка и фиксиране на ъгъла на въртене на масата 14. Монтирайте / демонтирайте блокировката 17 както е показано на фигура 5.

Инсталация / смяна на батериите за индикаторния лазер за ширина на срязване (виж. фиг. 6-7)

- Отстранете капак 35 (виж. фиг. 6-7).
- Инсталирайте / сменете батериите 34 (тип AA). **Внимание:** по време на инсталация на батериите 34, спазвайте правилния поляритет.
- Поставете обратно капака 35.

Смяна на циркулярното острие (виж. фиг. 8-9, 19)



След продължителна работа, циркулярното острие може да стане много горещо, сменете го като използвате ръкавици. Това ще намали и риска от нараняване от режещите ръбове.

- Повдигнете корпуса в най-горно положение.
- Натиснете с една ръка надолу блокировъчния лост 23, както е показано на илюстрация 19 и преместете плъзгащия се предпазител 10 в правилното му положение, така че да е възможно да достигнете болт 6 - това трябва да позволи лесно да се развие болт 6 (вижте илюстрации 8-9).
- Натиснете надолу блокировката на шпиндела 9 и завъртете ножа 5 на ръка, за да го блокирате във фиксирано положение. Докато притискате надолу блокировката на шпиндела 9, развийте болт 6 с помощта на ключ 31 (за KGS16-210 P). За KGS18-255 P, използвайте шестограден ключ 32. **Внимание:** болт 6 има явля резба.
- Преметете плъзгащия се предпазител 10 до най-горното му положение.
- Отстранете външния фланец 7, монтажния пръстен на циркулярното острие 5, монтажния пръстен 37.
- Почистете крепените елементи с мека четка и поставете на шпиндела монтажния плъстен 37, ножа 5, и външния фланец 7. Моля, спазвайте монтажната последователност и избягвайте изкривяване на частите.
- Преместете плъзгащия се предпазител 10 до най-горното му положение, така че резаца му да бъде срещу болт 6 и като натискате надолу блокировката на шпиндела 9, затегнете болт 6 с ключ 31 (за KGS16-210 P). За KGS18-255 P, използвайте шестограден ключ 32. Освободете билкоровката на шпиндела 9.
- Уверете се, че циркулярното острие 5 не докосва който и да е елемент на електроинструмента и може да се върти свободно.
- Преместете плъзгащия капак 10 в оригиналното му положение.

Регулиране дълбочината на рязане (виж. фиг. 10-11)

Като използвате болт 38 и контра гайката 39, регулирайте дълбочината на рязане така че циркулярното острие 5 да навлезе в цепнатината на вложката 15 максимум на 5 мм от най-долното му положение.

- Затегнете контра гайка 39.
- Регулирайте дълбочината на рязане като завъртите болт 38 навътре и навън.
- Затегнете контра гайка 39.

Вертикално регулиране на корпуса и регулиране на наклон 45° (виж. фиг. 12-15)

- Позиционирайте корпуса за пренасяне.
- Разхлабете блокировъчния лост 1 и задайте ъгъл на наклон (90° или 45°). Затегнете блокировъчния лост 1.

• Поставете страните на изравнителен ъгълник 90° или 45° (в зависимост от ъгъла на изравняване) към повърхността на циркулярното острие 5 и въртящата се основа 14. Ако страните на ъгълника достигат до повърхностите на циркулярното острие 5 и масата 14 плътно, то не е необходимо изравняване, в противен случай трябва да го извършите.



Използвайте болт 40 и контра гайка 41 за вертикално изравняване на корпуса (виж. фиг. 12, 14).

[KGS16-210 P]



Болт 44 се използва за регулиране ъгъла на наклон на кожата 45° (виж. фиг. 13). **Внимание: болт 44 е монтиран с пружина и няма контрагайка, за това той трябва да бъде въртян в посока, съответстваща на посоката на накланяне на кожата - неговото положение ще бъде фиксирано автоматично.**

[KGS18-255 P]



Използвайте болт 44 и контра гайка 45 за регулиране ъгъла на наклон на корпуса 45° (виж. фиг. 15).

- Разхлабете блокировъчен лост 1.
- Разхлабете контра гайката.
- Завъртането навътре или навън регулиращия болт, прави изравнява страните под ъгъл 90° или 45° (в зависимост от ъгъла на регулиране) достига повърхностите на циркулярното острие 5 и масата 14 плътно.
- Затегнете контра гайката.
- Разхлабете винт 43 и поставете индикатора 42 в положение 0° (на скала 2) или 45° (в зависимост от ъгъла на регулиране), след това затегнете винт 43.

Регулиране на притягащата шина (виж фиг. 16)

- Задайте хоризонтален ъгъл на рязане 0° (процедурата е описана по-долу).
- Позиционирайте корпуса за пренасяне.
- Поставете страните на ъгълник на 90° към повърхността на циркулярното острие 5 и притягащата шина 11. Ако страните на ъгълника достигат плътно повърхностите на циркулярното острие 5 и на притягащата шина 11, то не е необходимо изравняване, в противен случай трябва да го извършите.
- Разхлабете притягащ болт 26 с шестоъгълен ключ with 32 и направете плъзгането под прав ъгъл от 90° спрямо повърхността на ножа 5 и повърхността на ограничителната шина 11 като местите ограничителната шина 11.
- Затегнете притягащите болтове 26.

Изравняване на индикаторния лазер за ширина на срязване (виж. фиг. 17-18)

Преди започване на каквато и да е работа се уверете, че индикаторния лазер за ширина на срязване е правилно изравнен.

• Направете срез в заготовката, но не я срязвайте напълно (процедурата е описана по-долу).

- Завъртете индикаторния лазер за ширина на срязване (като използвате превключвателя вкл / изкл 33) - лазерният лъч трябва да сочи точно в среза, в противен случай - изравнете лазера.
- Разхлабете винтовете 46.
- Преместете корпуса на индикаторния лазер за ширина на срязване 36 надясно и наляво докато лазерният лъч не сочи точно в среза.
- Затегнете винтове 46.

Първоначална работа на електроинструмент

Винаги използвайте захранване с правилно напрежение: напрежението на електрозахранването трябва да съпада с посочената информация на идентификационната табела на електроинструмента.

Включване / изключване на електроинструмент

Включване:

Притиснете блокировъчния лост 23 наляво с дясната си ръка (виж. фиг. 19) - това ще Ви позволи да натиснете лесно превключвателя вкл / изкл 22 и да издърпате надолу електроинструмента. Натиснете превключвателя вкл / изкл 22.

Изключване:

Превключвател 22 да се отпусне.

Всмукване на прах по време на работата



Всмукването на прах позволява редуцирането на концентрацията на прах във въздуха и натрупването му върху работното място.

Докато работите с електроинструмента, винаги използвайте торба за прах 30 или прахосмукачка, подходяща за събиране на праха, произведен по време на работа. За включване на прахосмукачка се използва специален адаптер към съединение 3.

Препоръки при работа с електроинструмент

Изравняване на хоризонталния ъгъл на рязане (виж. фиг. 20)

- Разхлабете блокировка 17 и натиснете фиксиращия лост 16 (виж. фиг. 20).
- Докато натискате лост 16, задайте ъгъла на рязане като завъртите масата 14 чрез блокировка 17. Индикаторът 18 показва ъгъла на рязане на скала 19.
- Освободете фиксиращия лост 16 и затегнете блокировка 17.

Можете да зададете предварително най-често използваните ъгли (45°, 22.5°, 0°, и т.н.).

- Разхлабете блокировка **17** и натиснете фиксиращия лост **16**.
- Докато натискате лоста **16**, задайте ъгъла на рязане чрез въртящата се маса **14** чрез блокировка **17**. Докато индикаторът **18** показва един от често използваните ъгли (45°, 22.5°, 0°, и т.н.) на скала **19** - освободете фиксиращия лост **16**, и избрания ъгъл ще бъде правилно фиксиран, в този случай няма нужда да затягате блокировка **17**.

Изравняване на вертикалния ъгъл на рязане (виж. фиг. 21)

- Разхлабете блокировъчен лост **1**.
- Задайте ъгъл на рязане чрез накланяне на корпуса на електроинструмента. Индикаторът **42** показва ъгъла на рязане на скала **2**.
- Затегнете блокировъчния лост **1**.

Рязане без хоризонтален ход (виж. фиг. 22)

- Поставете електроинструмента на работната маса и за предпочитане го фиксирайте с болтове или стеги.
- Разхлабете винт **25** и преместете кожата на електроинструмента до ограничителната шина **11**, след това затегнете винт **25**.
- Регулирайте дължината на удължителите скоби **12** в зависимост от дължината на заготовката.
- Задайте исканите ъгли на рязане, както е описано по-горе. **Внимание:** ако смятате да извършвате рязане с накланяне на корпуса и въртене в същото време, първо задайте ъгъла на накланяне, а след това ъгъла на въртене.
- Включете индикаторният лазер, ако Вашият електроинструмент е оборудван с индикаторен лазер за ширина на рязане.
- Поставете заготовката и я фиксирайте със стъга **20**.
- Включете електроинструмента, оставете циркулярното острие **5** да достигне до пълната си скорост на въртене.
- Плавно издърпайте корпуса надолу и направете срязването. Докато режете, не поставяйте ръцете си напречно и ги дръжте на безопасно разстояние от циркулярното острие **5** (виж. фиг. 22).
- Изключете електроинструмента и изчакайте докато циркулярното острие **5** спре напълно.
- Повдигнете електроинструмента плавно нагоре.

Рязане с хоризонтален ход (виж. фиг. 22-23)

- Поставете електроинструмента на работната маса и за предпочитане го фиксирайте с болтове или стеги.
- Разхлабете винт **25** и преместете кожата на електроинструмента от ограничителната шина **11** докато ножа **5** достигне положението си пред обработваната заготовка (виж. фиг. 23).
- Регулирайте дължината на удължителите скоби **12** в зависимост от дължината на заготовката.

- Задайте исканите ъгли на рязане, както е описано по-горе. **Внимание:** ако смятате да извършвате рязане с накланяне на корпуса и въртене в същото време, първо задайте ъгъла на накланяне, а след това ъгъла на въртене.

- Включете индикаторният лазер, ако Вашият електроинструмент е оборудван с индикаторен лазер за ширина на рязане.
- Поставете заготовката и я фиксирайте със стъга **20**.
- Включете електроинструмента, оставете циркулярното острие **5** да достигне до пълната си скорост на въртене.
- За да направите срязване, снижете кожата и го преместете към ограничителната шина **11**. Докато режете, не кръстосвайте ръцете си и ги дръжте а безопасно разстояние от ножа **5** (виж. фиг. 22).
- Изключете електроинструмента и изчакайте докато циркулярното острие **5** спре напълно.
- Повдигнете електроинструмента плавно нагоре.

Изрязване на канал (виж. фиг. 24-25)

- Завъртете основата **49**, както е показано на илюстрации 24-25.
- Разхлабете контра гайката **48**.
- Задайте исканата дълбочина на рязане с помощта на болт **47**.
- Затегнете контра гайката **48**.
- Изрежете каналите, спазвайки описаните плавила.
- След приключване на работата, върнете основата **49** в оригиналното ѝ положение.

Техническо обслужване / профилактика на електроинструмент

Преди изпълнение на всички процедури, задължително изключете уреда от контакта.

Смяна на вложката (виж. фиг. 26-27)

- Сменяйте износена или повредена вложка **15** своевременно.
- Развийте винтовете **50** (виж. фиг. 26-27).
- Сменете износената вложка **15**.
- Затегнете винтовете **50**.

Почистване на електроинструмента

Необходимо условие за дълготрайното използване на електроинструмента е той да бъде поддържан чист. Редовно обдухвайте електроинструмента с въздух под налягане през въздушните отвори **21**.

Следпродажбено обслужване и приложно обслужване

Нашето следпродажбено обслужване отговаря на въпросите ви относно поддръжката и ремонта на нашите продукти, както и за резервни части. Информация относно сервизните цен-

трове, диаграми на части и информация за резервни части могат да бъдат намерени на адрес: www.dwt-pt.com.

Транспортиране на електроинструментите

- Категорично не изпускайте и не допускайте каквито и да е механични удари по опаковката по време на транспорт.
- При разтоварване / товарене не е позволено да се използва технология от какъвто и да е вид, която работи на принципа на защипване на опаковките.

Защита на околната среда



Рециклирайте суровините, вместо да ги изхвърляте!

Електроинструментът, допълнителните принадлежности и опаковката трябва да се сортират за рециклиране по екологичен начин.

Пластмасовите компоненти са обозначени по категории за рециклиране.

Настоящото ръководство за експлоатация е напечатано на рециклирана хартия без хлор.

Възможно е извършването на промени.

Български

Προδιαγραφές ηλεκτρικού εργαλείου

Συρόμενο φαλτσοπρίονο		KGS16-210 P	KGS18-255 P
Κωδικός ηλεκτρικού εργαλείου	[127 V ~50/60 Hz] [230 V ~50/60 Hz]	742463 743620	742470 743637
Ονομαστική ισχύς	[W]	1600	1800
Αποδιδόμενη ισχύς	[W]	928	1045
Ένταση ρεύματος και τάση	127 V [A] 230 V [A]	15 7	15 8
Ταχύτητα περιστροφής χωρίς φορτίο	[min ⁻¹]	4800	4800
Ελάχ. / μέγ. Ø δίσκου	[mm]	205 / 210	250 / 255
Ελάχ. / μέγ. Ø οπής δίσκου	[mm]	16 / 30	16 / 30
Μέγ. πάχος δίσκου	[mm]	2,8	3
Μέγ. βάθος κοπής 0° / 90°	[mm] [ίντσες]	65x305 2-9/16"x12-1/64"	75x430 2-61/64"x16-59/64"
Μέγ. βάθος κοπής 45° / 90°	[mm] [ίντσες]	65x210 2-9/16"x8-1/4"	75x305 2-61/64"x12-1/64"
Μέγ. βάθος κοπής 0° / 45°	[mm] [ίντσες]	35x305 1-3/8"x12-1/64"	40x430 1-37/64"x16-59/64"
Μέγ. βάθος κοπής 45° / 45°	[mm] [ίντσες]	35x210 1-3/8"x8-1/4"	40x305 1-37/64"x12-1/64"
Βάρος	[kg] [lb]	20 44.09	23 50.71
Κλάση ασφαλείας		□ / II	□ / II
Ηχητική πίεση	[dB(A)]	86,3	86
Ακουστική ισχύς	[dB(A)]	99,3	99
Σταθμισμένη δόνηση	[m/s ²]	2,13	1,29

Πληροφορίες για θόρυβο

Merit Link International AG
Stabio, Ελβετία, 20.12.2018



Να φοράτε ωτασπίδες για την προστασία των οργάνων ακοής σε συνθήκες με επίπεδο της ηχητικής στάθμης άνω των 85 dB(A).



Η αντιστοιχία στα απαραίτητα πρότυπα

Δηλώνουμε με αποκλειστική μας ευθύνη, ότι το προϊόν που περιγράφεται στα "Προδιαγραφές ηλεκτρικού εργαλείου" αντιστοιχεί σε όλες τις σχετικές διατάξεις των οδηγιών 2006/42/EC συμπεριλαμβανομένων των αλλαγών τους και ταυτίζεται με τα ακόλουθα πρότυπα: EN 61029-1, EN 61029-2-9.

Διαχειριστής
πιστοποίησης

Wu Cunzhen

Wu Cunzhen

Κανόνες γενικής ασφαλείας



ΠΡΟΣΟΧΗ - Για τη μείωση του κινδύνου τραυματισμού, ο χρήστης πρέπει να διαβάσει το εγχειρίδιο οδηγιών!



ΠΡΟΕΙΔΟΠΟΙΗΣΗ! Διαβάστε όλες τις προειδοποιήσεις ασφαλείας και όλες τις οδηγίες. Η μη τήρηση των προειδοποιήσεων και οδηγιών μπορεί να προκαλέσει ηλεκτροπληξία, πυρκαγιά ή / και σοβαρή βλάβη.

Αποθηκεύστε όλες τις προειδοποιήσεις και τις οδηγίες για μελλοντική αναφορά.
Ο όρος "ηλεκτρικό εργαλείο" στις προειδοποιήσεις αναφέρεται στο δικό σας ηλεκτρικό εργαλείο (με καλώδιο) που λειτουργεί στο δίκτυο ισχύος ή το ηλεκτρικό εργαλείο που λειτουργεί με μπαταρία (χωρίς καλώδιο).

Ελληνικά

Ασφάλεια χώρου εργασίας

- Διατηρείτε το χώρο εργασίας καθαρό και καλά φωτισμένο. Σε ακατάστατες ή σκοτεινές περιοχές μπορεί να προκληθούν ατυχήματα.
- Μην χρησιμοποιείτε ηλεκτρικά εργαλεία σε εκρηκτικές ατμόσφαιρες, όπως είναι η παρουσία εύφλεκτων υγρών, αερίων ή σκόνης. Τα ηλεκτρικά εργαλεία δημιουργούν σπινθήρες που μπορεί να προκαλέσουν ανάφλεξη της σκόνης ή αναθυμιάσεις.
- Κρατήστε τα παιδιά και τους παρευρισκόμενους μακριά, όταν χρησιμοποιείτε ένα ηλεκτρικό εργαλείο. Τυχόν απόσπαση της προσοχής μπορεί να σας αναγκάσει να χάσετε τον έλεγχο.

Ηλεκτρική ασφάλεια

- Τα φως του ηλεκτρικού εργαλείου πρέπει να ταιριάζουν στην πρίζα. Μην τροποποιείτε ποτέ το φως με οποιονδήποτε τρόπο. Μη χρησιμοποιείτε τους με προστασογόνα φως με ηλεκτρικά εργαλεία που έχουν γείωση. Τα μη τροποποιημένα φως και οι κατάλληλες πρίζες μειώνουν τον κίνδυνο ηλεκτροπληξίας.
- Αποφεύγετε την επαφή του σώματος με γειωμένες επιφάνειες, όπως σωλήνες, καλοριφέρ, κουζίνα και ψυγεία. Υπάρχει αυξημένος κίνδυνος ηλεκτροπληξίας εάν το σώμα σας είναι γειωμένο.
- Μην εκθέτετε τα ηλεκτρικά εργαλεία στη βροχή ή σε υγρές συνθήκες. Το νερό που εισέρχεται σε ένα ηλεκτρικό εργαλείο αυξάνει τον κίνδυνο ηλεκτροπληξίας.
- Μην κακομεταχειρίζεστε το καλώδιο. Ποτέ μην χρησιμοποιείτε το καλώδιο για τη μεταφορά, για να τραβήξετε ή να αποσυνδέσετε το ηλεκτρικό εργαλείο. Κρατήστε το καλώδιο μακριά από θερμότητα, λάδι, αιχμηρές άκρες ή κινούμενα μέρη. Κατεστραμμένα ή μπερδεμένα καλώδια αυξάνουν τον κίνδυνο ηλεκτροπληξίας.
- Όταν χρησιμοποιείτε ένα ηλεκτρικό εργαλείο σε εξωτερικούς χώρους, χρησιμοποιήστε ένα καλώδιο επέκτασης κατάλληλο για εξωτερική χρήση. Η χρήση ενός καλωδίου κατάλληλου για εξωτερική χρήση μειώνει τον κίνδυνο ηλεκτροπληξίας.
- Εάν η χρήση του ηλεκτρικού εργαλείου σε μία υγρή τοποθεσία είναι αναπόφευκτη, χρησιμοποιήστε μια διάταξη προστασίας ρεύματος διαρροής (RCD). Η χρήση ενός RCD μειώνει τον κίνδυνο ηλεκτροπληξίας. ΣΗΜΕΙΩΣΗ! Ο όρος "διάταξη προστασίας ρεύματος διαρροής (RCD)" μπορεί να αντικατασταθεί από τον όρο "διακόπτη κυκλώματος βλάβης γείωσης" (GFCI) ή "αυτόματο διακόπτη διαφορικής προστασίας (ELCB)".
- Προειδοποίηση! Ποτέ μην αγγίζετε τις εκτεθειμένες μεταλλικές επιφάνειες επί του κιβωτίου ταχυτήτων, ασπίδας, και ούτω καθεξής, διότι αγγίζοντας μεταλλικές επιφάνειες θα προκαλούσατε παρεμβολή με το ηλεκτρομαγνητικό κύμα, προκαλώντας έτσι πιθανή ή ζημία ή ατυχήματα.

Ατομική προστασία

- Να είστε σε ετοιμότητα, να βλέπετε αυτό που κάνετε και να χρησιμοποιείτε την κοινή λογική όταν χρησιμοποιείτε ένα ηλεκτρικό εργαλείο. Μη χρησιμοποιείτε ηλεκτρικά εργαλεία όταν είστε κουρασμένοι ή υπό την επήρεια ναρκωτικών, αλκοόλ ή φαρμάκων. Μια στιγμή απροσεξίας κατά τη λειτουργία ηλεκτρικών εργαλείων μπορεί να προκαλέσει σοβαρό τραυματισμό.

- Χρησιμοποιείτε μέσα ατομικής προστασίας. Να φοράτε πάντα προστατευτικά γυαλιά. Προστατευτικός εξοπλισμός, όπως μάσκα για τη σκόνη, αντιολισθητικά υποδήματα ασφαλείας, κράνος, ή προστασίας της ακοής που χρησιμοποιούνται στις αντίστοιχες συνθήκες μειώνουν τις σωματικές βλάβες.
- Αποτρέψτε την ακούσια εκκίνηση. Βεβαιωθείτε ότι ο διακόπτης βρίσκεται στη θέση off πριν από τη σύνδεση με την πηγή τροφοδοσίας και / ή της μπαταρίας, όταν σηκώνετε ή μεταφέρετε το εργαλείο. Η μεταφορά ηλεκτρικών εργαλείων με το δάκτυλό σας στο διακόπτη ή η ενεργοποίηση ηλεκτρικών εργαλείων με ενεργοποιημένο τον διακόπτη είναι πιθανό να προκαλέσει ατυχήματα.
- Αφαιρέστε τυχόν κουμπιά ρύθμισης ή κλειδιά πριν θέσετε το εργαλείο σε λειτουργία. Ένα κλειδί ή ένα κουμπί που συνδέεται με ένα περιστρεφόμενο μέρος του ηλεκτρικού εργαλείου μπορεί να οδηγήσει σε τραυματισμό.
- Μην τεντώνετε. Κρατήστε το κατάλληλο πάτημα και ισορροπία ανά πάσα στιγμή. Αυτό επιτρέπει τον καλύτερο έλεγχο του ηλεκτρικού εργαλείου σε απρόσμενες καταστάσεις.
- Ντυθείτε κατάλληλα. Μην φοράτε φαρδιά ρούχα ή κοσμήματα. Κρατήστε τα μαλλιά σας, τα ρούχα και τα γάντια μακριά από τα κινούμενα μέρη. Τα φαρδιά ρούχα, κοσμήματα ή μακριά μαλλιά μπορεί να πιαστούν στα κινούμενα μέρη.
- Αν παρέχονται εξαρτήματα για την σύνδεση σε εγκαταστάσεις για την απομάκρυνση και τη συλλογή σκόνης, βεβαιωθείτε ότι είναι συνδεδεμένα και χρησιμοποιούνται σωστά. Η χρήση της συλλογής σκόνης μπορεί να μειώσει τους κινδύνους που σχετίζονται με τη σκόνη.
- Μην αφήνετε την οικειότητα που έχει αποκτηθεί από τη συχνή χρήση των εργαλείων σας να σας κάνει αυτάρκους και να αγνοήσετε τις αρχές ασφαλείας εργαλείου. Μια απρόσεκτη ενέργεια μπορεί να προκαλέσει σοβαρό τραυματισμό μέσα σε ένα κλάσμα του δευτερολέπτου.
- Προειδοποίηση! Τα ηλεκτρικά εργαλεία μπορεί να παράγουν ένα ηλεκτρομαγνητικό πεδίο κατά τη διάρκεια της λειτουργίας. Αυτό το πεδίο μπορεί υπό ορισμένες συνθήκες να παρεμβαίνει σε ενεργητικά ή παθητικά ιατρικά εμφυτεύματα. Για να μειώσετε τον κίνδυνο σοβαρού ή θανάσιμου τραυματισμού, συνιστούμε στα άτομα με ιατρικά εμφυτεύματα να συμβουλευτούν το γιατρό τους και το κατασκευαστή των ιατρικών εμφυτευμάτων πριν από τη λειτουργία αυτού του ηλεκτρικού εργαλείου.

Χρήση ηλεκτρικών εργαλείων και φροντίδα

- Τα άτομα με μειωμένες ψυχοσωματικές ή ψυχικές ικανότητες, καθώς και τα παιδιά δεν μπορούν να χρησιμοποιούν το ηλεκτρικό εργαλείο, αν δεν εποπτεύονται ή αν δεν καθοδηγούνται σχετικά με τη χρήση του εργαλείου από άτομο υπεύθυνο για την ασφάλειά τους.
- Μην πιέζετε το ηλεκτρικό εργαλείο. Χρησιμοποιήστε το σωστό εργαλείο για την εφαρμογή σας. Το κατάλληλο ηλεκτρικό εργαλείο θα κάνει τη δουλειά καλύτερα και ασφαλέστερα στο ρυθμό για τον οποίο σχεδιάστηκε.
- Μη χρησιμοποιείτε το εργαλείο αν ο διακόπτης δεν ενεργοποιείται και απενεργοποιείται. Κάθε ηλεκτρικό εργαλείο που δεν μπορεί να ελεγχθεί με το διακόπτη είναι επικίνδυνο και πρέπει να επισκευαστεί.
- Αποσυνδέστε το φως από την πρίζα και / ή την μπαταρία από το ηλεκτρικό εργαλείο πριν κάνετε οποιοσδήποτε ρυθμίσεις, αλλάξτε εξαρτήματα ή

αποθηκεύσετε το ηλεκτρικό εργαλείο. Αυτά τα προληπτικά μέτρα ασφαλείας μειώνουν τον κίνδυνο να ξεκινήσει το ηλεκτρικό εργαλείο κατά λάθος.

• **Αποθηκεύετε τα εργαλεία μακριά από τα παιδιά και μην αφήνετε τα άτομα που δεν είναι εξοικειωμένα με το ηλεκτρικό εργαλείο ή με αυτές τις οδηγίες να χρησιμοποιούν το ηλεκτρικό εργαλείο.** Τα ηλεκτρικά εργαλεία είναι επικίνδυνα στα χέρια μη εκπαιδευμένων χρηστών.

• **Διατηρήστε τα ηλεκτρικά εργαλεία. Ελέγξτε την ευθυγράμμιση τους ή το μπλοκάρισμα των κινούμενων μερών, τη θραύση των εξαρτημάτων και οποιαδήποτε άλλη κατάσταση που μπορεί να επηρεάσει τη λειτουργία του ηλεκτρικού εργαλείου. Σε περίπτωση βλάβης, το ηλεκτρικό εργαλείο πρέπει να επισκευαστεί πριν από τη χρήση.** Πολλά ατυχήματα προκαλούνται από κακή συντήρηση των ηλεκτρικών εργαλείων.

• **Διατηρείτε τα εργαλεία κοπής αιχμηρά και καθαρά.** Τα σωστά διατηρημένα εργαλεία κοπής με κοφτερές ακμές κοπής είναι λιγότερο πιθανό να μπλοκάρουν και να είναι πιο εύκολο να ελεγχθούν.

• **Χρησιμοποιήστε το ηλεκτρικό εργαλείο, τα εξαρτήματα και τα κομμάτια του εργαλείου κτλ σύμφωνα με αυτές τις οδηγίες, λαμβάνοντας υπόψη τις συνθήκες εργασίας και τις εργασίες που πρέπει να εκτελεστούν.** Η χρήση του ηλεκτρικού εργαλείου για εργασίες διαφορετικές από εκείνες που προορίζονται μπορεί να οδηγήσει σε μια επικίνδυνη κατάσταση.

• **Κρατήστε τις λαβές και τις επιφάνειες λαβής στεγνές, καθαρές και απαλλαγμένες από λάδια και γράσα.** Οι γλιστερές λαβές και επιφάνειες λαβής δεν επιτρέπουν τον ασφαλή χειρισμό και έλεγχο του εργαλείου σε απρόσμενες καταστάσεις.

• **Σημειώστε ότι όταν λειτουργεί ένα ηλεκτρικό εργαλείο, παρακαλούμε κρατήστε τη βοηθητική λαβή σωστά, η οποία είναι χρήσιμη για τον έλεγχο του ηλεκτρικού εργαλείου. Ως εκ τούτου, ο σωστός χειρισμός μπορεί να μειώσει τον κίνδυνο ατυχημάτων ή τραυματισμών.**

Συντήρηση

• **Να προτιμάτε για τη συντήρηση του ηλεκτρικού εργαλείου από κατάλληλα εκπαιδευμένα άτομα και να χρησιμοποιείτε μόνο γνήσια ανταλλακτικά.** Αυτό θα εξασφαλίσει την ασφάλεια του ηλεκτρικού εργαλείου.

• Ακολουθήστε τις οδηγίες για τη λίπανση και αλλαγή εξαρτημάτων.

Κατευθυντήριες γραμμές για την ασφάλεια κατά τη λειτουργία του ηλεκτρικού εργαλείου

Πριν αρχίσετε την εργασία

- Χρησιμοποιήστε το ηλεκτρικό εργαλείο μόνο για την κοπή υλικών που συνιστά ο κατασκευαστής.
- Πριν χρησιμοποιήσετε το ηλεκτρικό εργαλείο, τοποθετήστε το πάνω σε σταθερή οριζόντια επιφάνεια.
- Χρησιμοποιείτε δίσκους με μέγιστη επιτρεπτή ταχύτητα περιστροφής υψηλότερη από την αντίστοιχη ταχύτητα της ατράκτου του ηλεκτρικού εργαλείου. Οι δίσκοι πρέπει να χρησιμοποιούνται σύμφωνα με τις υποδείξεις του κατασκευαστή. Μην χρησιμοποιείτε δίσκους που δεν ανταποκρίνονται στις τεχνικές απαιτήσεις οι οποίες αναφέρονται στο παρόν εγχειρίδιο.
- Το βέλος του δίσκου και το βέλος του προστατευτικού καλύμματος πρέπει να είναι στραμμένα πάντοτε προς την ίδια κατεύθυνση.

• Χρησιμοποιείτε μόνο κοφτερούς και άθικτους δίσκους. Οι ραγισμένοι, λυγισμένοι ή στομωμένοι δίσκοι πρέπει να αντικαθίστανται.

• Μην χρησιμοποιείτε δίσκους με διαστάσεις (εσωτερική και εξωτερική διάμετρο) διαφορετικές από τις συνιστώμενες.

• Μην χρησιμοποιείτε δίσκους από ταχυχάλυβα.

• Μην χρησιμοποιείτε ποτέ άλλους τύπους δίσκων (λειαντικούς, διαμαντόδίσκους κ.τ.λ.) σε αυτό το ηλεκτρικό εργαλείο.

• Βεβαιωθείτε ότι όλες οι διατάξεις που αποτρέπουν την ακούσια επαφή με το δίσκο έχουν τοποθετηθεί σωστά, λειτουργούν κανονικά καθώς και ότι είναι σε άριστη κατάσταση.

• Μην εργάζεστε ποτέ με τις διατάξεις προστασίας αποσυναρμολογημένες. Αν οι διατάξεις προστασίας έχουν υποστεί ζημία, πρέπει να αντικαθίστανται αμέσως.

• Μην σταθεροποιείτε ποτέ κατά τη διάρκεια της εργασίας (με δέσιμο, σφήνα κ.τ.λ.) το συρόμενο προστατευτικό κάλυμμα στην ανοιχτή θέση.

• Αποφύγετε το μπλοκάρισμα του συρόμενου προστατευτικού καλύμματος ή τυχόν έμφραξη του με πριονίδι. Σε τέτοια περίπτωση, απενεργοποιήστε το ηλεκτρικό εργαλείο, διορθώστε τη δυσλειτουργία και τότε μόνο συνεχίστε την εργασία.

• Μην χρησιμοποιείτε το ηλεκτρικό εργαλείο με καταστραμμένο παρέμβλημα.

• Πριν από την έναρξη της εργασίας, βεβαιωθείτε ότι ο δίσκος δεν αγγίζει την περιστρεφόμενη βάση σε οποιαδήποτε γωνία κλίσης και αν ρυθμιστεί αυτή.

• Πριν από την κοπή, αφαιρέστε όλα τα καρφιά και άλλα μεταλλικά αντικείμενα από τα ακατέργαστα τεμάχια.

Κατά τη διάρκεια της εργασίας

• Μην στηρίζετε ποτέ πάνω στο ηλεκτρικό εργαλείο - αν ανατραπεί ή αγγίξετε κατά λάθος τον δίσκο, μπορεί να τραυματιστείτε σοβαρά.



Διατηρείτε τα χέρια σας σε ασφαλή απόσταση από το δίσκο. Τα επικίνδυνα σημεία φέρουν ειδικό σήμα.

• Προσέχετε τη θέση του καλωδίου τροφοδοσίας κατά τη διάρκεια της εργασίας (θα πρέπει να βρίσκεται πάντα πίσω από το εργαλείο). Μην το αφήνετε να τυλιχθεί γύρω από τα πόδια ή τα χέρια σας.

• Μην ξεκινάτε ποτέ να κόβετε αν ο δίσκος δεν φτάσει στη μέγιστη ταχύτητα.

• Χρησιμοποιείτε διατάξεις σύσφιξης όταν κόβετε μικρά ακατέργαστα τεμάχια. Αν τα ακατέργαστα τεμάχια είναι τόσο μικρά που δεν μπορούν να στερεωθούν σωστά, μην επιχειρήσετε να τα κόψετε.

• Κόβετε πάντοτε ένα μόνο ακατέργαστο τεμάχιο κάθε φορά - μόνο έτσι μπορεί να στερεωθεί σωστά.

• Χρησιμοποιείτε διατάξεις σύσφιξης όταν κόβετε μακριά ακατέργαστα τεμάχια, και φροντίζετε να υπάρχει ένα στήριγμα κάτω από το άκρο του ακατέργαστου τεμαχίου που προεξέχει. Μην ζητήσετε ποτέ από τρίτο άτομο να κρατήσει το ακατέργαστο τεμάχιο επεξεργασίας.

• Μετά την κοπή, αφαιρέστε όλα τα κατάλοιπα του ακατέργαστου τεμαχίου από την επιφάνεια της περιστρεφόμενης βάσης, διαφορετικά ενδέχεται να μπλοκάρουν το δίσκο ή μπορεί ο περιστρεφόμενος δίσκος να τα εκτινάξει με υψηλή ταχύτητα προς το χρήστη.

• Μην βάζετε ποτέ τα χέρια σας πίσω από το δίσκο (όταν κρατάτε ακατέργαστα τεμάχια, αφαιρείτε τα κα-

τάλοιπα κ.τ.λ.). Σε αυτήν την περίπτωση, η απόσταση ανάμεσα στο δίσκο και τα χέρια σας είναι υπερβολικά μικρή, και υπάρχει αυξημένος κίνδυνος σοβαρού τραυματισμού.



- Μην αφαιρείτε ποτέ το πριονίδι ή τα κατάλοιπα του ακατέργαστου τεμαχίου με τον κινητήρα του ηλεκτρικού εργαλείου σε λειτουργία.
- Είναι απαραίτητη η τήρηση των εφαρμοζόμενων κανόνων κατά την κοπή με παλινδρόμηση.
- Κατά τη δημιουργία αυλακώσεων, πρέπει να παρακολουθείτε το δίσκο - μπορεί να σφηνώσει στο υλικό κατεργασίας.
- Αν, κατά τη διάρκεια της εργασίας, ο δίσκος σφηνώσει μέσα στο ακατέργαστο τεμάχιο ή μπλοκάρει από τα κατάλοιπα, απενεργοποιήστε αμέσως το ηλεκτρικό εργαλείο και τότε μόνο διορθώστε την αιτία δυσλειτουργίας του δίσκου.
- Μην το χρησιμοποιείτε σε υλικά που περιέχουν αμιάντο. Ο αμιάντος θεωρείται καρκινογόνος.
- Μην χρησιμοποιείτε το ηλεκτρικό εργαλείο για να κόβετε καυσόξυλα.
- Αποφύγετε το σταμάτημα του κινητήρα του ηλεκτρικού εργαλείου όταν είναι υπό φορτίο.
- Αποφύγετε την υπερθέρμανση του ηλεκτρικού εργαλείου όταν το χρησιμοποιείτε για μεγάλο χρονικό διάστημα.
- Αν το ηλεκτρικό εργαλείο σας διαθέτει λέιζερ επισημάνσης του αρμού κοπής, τηρείτε τα απαραίτητα μέτρα ασφαλείας. Μην κοιτάζετε ποτέ τη δέσμη του λέιζερ και μην την στρέψετε ποτέ προς άλλα άτομα ή ζώα. Αν η δέσμη του λέιζερ χτυπήσει τα μάτια, μπορεί να βλάψει την όραση.

Μετά το τέλος της εργασίας



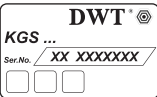

- Το ηλεκτρικό εργαλείο μπορεί να απομακρυνθεί από το χώρο εργασίας μόνο εφόσον απενεργοποιηθεί και σταματήσει να κινείται τελείως ο δίσκος.
- Μην επιχειρήσετε ποτέ να επιβραδύνετε τη λόγω αδράνειας περιστροφή του δίσκου χρησιμοποιώντας την ασφάλεια ατράκτου ή εφαρμόζοντας δύναμη στην πλευρική επιφάνεια του δίσκου. Αν χρησιμοποιήσετε την ασφάλεια ατράκτου για αυτόν το σκοπό, το ηλεκτρικό εργαλείο θα χαλάσει και η εγγύηση θα ακυρωθεί.
- Η θερμοκρασία των δίσκων μπορεί να αυξηθεί πολύ κατά τη διάρκεια της λειτουργίας - μην τους αγγίζετε μέχρι να κρυώσουν.

Τα σύμβολα που χρησιμοποιούνται στο εγχειρίδιο

Τα παρακάτω σύμβολα χρησιμοποιούνται στο εγχειρίδιο λειτουργίας, θυμηθείτε τη σημασία τους. Η σωστή ερμηνεία των συμβόλων θα επιτρέψει τη σωστή και ασφαλή χρήση του ηλεκτρικού εργαλείου.

Σύμβολο	Έννοια
	Αυτοκόλλητο σειριακό αριθμό: KGS ... - μοντέλο; XX - ημερομηνία κατασκευής; XXXXXX - σειριακός αριθμός.
	Διαβάστε όλους τους κανονισμούς ασφαλείας και τις οδηγίες.

Σύμβολο	Έννοια
	Φορέστε γυαλιά προστασίας.
	Φορέστε προστατευτικά αυτιών.
	Να φοράτε μάσκα για τη σκόνη.
	Αποσυνδέστε το ηλεκτρικό εργαλείο από την πρίζα πριν από την εγκατάσταση ή ρύθμιση.
	Κατεύθυνση της κίνησης.
	Κατεύθυνση περιστροφής.
	Κλειδωμένο.
	Ξεκλειδωτο.
	Απαγορεύεται.
	Διπλή μόνωση / κατηγορία προστασίας.
	Προσοχή. Σημαντικό.
	Ένα σήμα που πιστοποιεί ότι το προϊόν συμμορφώνεται με τις βασικές απαιτήσεις των οδηγιών της ΕΕ και των εναρμονισμένων προτύπων της ΕΕ.
	Επικίνδυνη ζώνη. Κατά τη λειτουργία, κρατήστε τα χέρια μακριά από την επικίνδυνη ζώνη.
	Χρήσιμες πληροφορίες.
	Να φοράτε προστατευτικά γάντια.

Σύμβολο	Έννοια
	Κατακόρυφη θέση της λεπίδας πριονιού.
	Κεκλιμένη θέση της λεπίδας πριονιού.
	Κατά τη λειτουργία, απομακρύνετε τη συσσωρευμένη σκόνη.
	Μην πετάτε το ηλεκτρικό εργαλείο σε στο δοχείο οικιακών απορριμμάτων.

Περιγραφή ηλεκτρικού εργαλείου DWT

Το συρόμενο φαλτοσπρίνο έχει σχεδιαστεί για την κοπή ξύλινων τεμαχίων. Είναι ιδανικό για λοξοτομή ακριβείας. Η δυνατότητα παλινδρόμησης επιτρέπει την κοπή τεμαχίων μεγάλου πλάτους (π.χ. ακραιών πάνελ, μπλοκ παρκέ κ.τ.λ.). Ξύλυν και είναι ιδανικό για την πραγματοποίηση καθαρών φαλτοσκοπών. Η χρήση ειδικών δίσκων σάς επιτρέπει να κόβετε πλαστικά και αλουμινένια ακατέργαστα τεμάχια.

Εξαρτήματα ηλεκτρικού εργαλείου

- Μοχλός ασφάλισης
- Κλίμακα γωνίας κλίσης σώματος
- Σύνδεσμος αφαίρεσης σκόνης
- Προστατευτικό κάλυμμα
- Δίσκος *
- Βίδα στερέωσης δίσκου
- Εξωτερική φλάντζα
- Λαβή
- Ασφάλεια ατράκτου
- Συρόμενο προστατευτικό κάλυμμα
- Ράβδος συγκράτησης
- Βραχίονας επέκτασης *
- Πλάκα βάσης
- Περιστρεφόμενη βάση
- Παρέμβλημα
- Μοχλός σταθεροποίησης
- Ασφάλεια περιστρεφόμενης βάσης
- Δείκτης
- Κλίμακα γωνίας περιστροφής περιστρεφόμενης βάσης
- Σφιγκτήρας *
- Σχισμές αερισμού
- Διακόπτης ενεργοποίησης / απενεργοποίησης
- Μοχλός μπλοκαρίσματος
- Λαβή μεταφοράς
- Βίδα συγκράτησης *
- Μπουλόνι συγκράτησης
- Βίδα-πεταλούδα *
- Ασφάλεια σταθεροποίησης γωνίας σώματος (για τη μεταφορά)

- Οδηγός
- Σακούλα σκόνης *
- Κλειδί *
- Κλειδί Allen *
- Διακόπτης ενεργοποίησης / απενεργοποίησης λείζερ επισημάνσης αρμού κοπής *
- Μπαταρίες *
- Κάλυμμα θήκης μπαταριών *
- Λείζερ επισημάνσης αρμού κοπής *
- Δακτύλιος συναρμολόγησης
- Βίδα ρύθμισης βάθους κοπής
- Παξιμάδι ασφάλισης βίδας ρύθμισης βάθους κοπής
- Βίδα ρύθμισης κατακόρυφης θέσης σώματος
- Παξιμάδι ασφάλισης βίδας ρύθμισης κατακόρυφης θέσης σώματος
- Δείκτης γωνίας κλίσης σώματος
- Βίδα
- Βίδα ρύθμισης γωνίας κλίσης σώματος
- Παξιμάδι ασφάλισης βίδας ρύθμισης γωνίας κλίσης σώματος
- Βίδα ρύθμισης λείζερ επισημάνσης αρμού κοπής *
- Βίδα ρύθμισης βάθους κοπής αυλάκωσης
- Παξιμάδι ασφάλισης βίδας ρύθμισης βάθους κοπής αυλάκωσης
- Πλάκα
- Βίδα-παρέμβλημα

* Προαιρετικός εξοπλισμός

Δεν περιλαμβάνονται στο βασικό εξοπλισμό όλα τα εξαρτήματα που απεικονίζονται ή αναφέρονται.

Τοποθέτηση και ρύθμιση εξαρτημάτων του ηλεκτρικού εργαλείου

Πριν εκτελέσετε εργασίες στο ηλεκτρικό εργαλείο πρέπει να το αποσυνδέσετε από το ρεύμα.



Μην σφίγγετε υπερβολικά τα εξαρτήματα σύσφιξης, για να μην προκληθεί ζημιά στο σπείρωμα.



Η τοποθέτηση / αφαίρεση / ρύθμιση ορισμένων στοιχείων είναι ίδια σε όλα τα μοντέλα ηλεκτρικών εργαλείων. Στην περίπτωση αυτή δεν επισημαίνονται ειδικά μοντέλα στην εικόνα.

Θέση μεταφοράς (βλ. Σχ. 1)

Το ηλεκτρικό εργαλείο μπορεί να μετακινηθεί μόνο εφόσον λάβει τη θέση μεταφοράς (το σώμα τραβιέται προς τα κάτω και σταθεροποιείται). Όταν μεταφέρετε το ηλεκτρικό εργαλείο, πρέπει να το κρατάτε από τη λαβή μεταφοράς **24** ή κάτω από την πλάκα βάσης **13**.

Πριν από την έναρξη οποιασδήποτε εργασίας, θέστε το ηλεκτρικό εργαλείο στη θέση λειτουργίας.

- Πιέστε απαλά τη λαβή **8**.
- Τραβήξτε την ασφάλεια **28** τέρμα έξω. Στρέψτε την ασφάλεια **28** κατά **90°** προς οποιαδήποτε κατεύθυνση και πιέστε απαλά για σταθεροποίηση στη συγκεκριμένη θέση (βλ. Σχ. 1).
- Ανασηκώστε ομαλά το σώμα προς τα πάνω.
- Για να λάβει το ηλεκτρικό εργαλείο τη θέση μεταφοράς, εκτελέστε τις ανωτέρω ενέργειες με την αντίστροφη σειρά.

Τοποθέτηση / αφαίρεση σάκου σκόνης (βλ. Σχ. 2)

Πριν από την εργασία, τοποθετήστε το σάκο σκόνης 30 στο σύνδεσμο αφαίρεσης σκόνης 3 (βλ. Σχ.2). Αδειάζετε και καθαρίζετε το σάκο σκόνης 30 όποτε χρειάζεται.

Τοποθέτηση / αφαίρεση βραχίονα επέκτασης (βλ. Σχ. 3)

Αν σκοπεύετε να κόψετε μακριά ακατέργαστα τεμάχια, θα πρέπει να τοποθετήσετε βραχίονες επέκτασης 12, να τους ρυθμίσετε κατάλληλα (ανάλογα με το μήκος των ακατέργαστων τεμαχίων) και να τους στερεώσετε με τις βίδες-πεταλούδες 27 (βλ. Σχ. 3).

Τοποθέτηση / αφαίρεση σφιγκτήρα (βλ. Σχ. 4)

Για να στερεώσετε τα ακατέργαστα τεμάχια σωστά, τοποθετήστε το σφιγκτήρα 20 και στερεώστε τον με τη βίδα-πεταλούδα 27 (βλ. Σχ. 4). Ρυθμίστε το σφιγκτήρα 20 ανάλογα με το μήκος και το πάχος του ακατέργαστου τεμαχίου.

Τοποθέτηση / αφαίρεση ασφάλειας περιστρεφόμενης βάσης (βλ. Σχ. 5)

Η ασφάλεια 17 προορίζεται για τη ρύθμιση και τη σταθεροποίηση της γωνίας περιστροφής της βάσης 14. Τοποθετήστε / αφαιρέστε την ασφάλεια 17 με τον τρόπο που εικονίζεται στο σχήμα 5.

Τοποθέτηση / αντικατάσταση των μπαταριών για το λέιζερ επίσημανσης αρμού κοπής (βλ. Σχ. 6-7)

- Αφαιρέστε το κάλυμμα 35 (βλ. Σχ. 6-7).
- Τοποθετήστε / αντικαταστήστε τις μπαταρίες 34 (τύπου AA). **Προσοχή: προσέξτε τη σωστή πολικότητα κατά την τοποθέτηση των μπαταριών 34.**
- Βάλτε το κάλυμμα 35 πίσω στη θέση του.

Αντικατάσταση του δίσκου (βλ. Σχ. 8-9, 19)



Ύστερα από παρατεταμένη λειτουργία, η θερμοκρασία του δίσκου μπορεί να αυξηθεί σημαντικά, αφαιρέστε τον επομηνώς φορώντας γάντια. Κάτι τέτοιο μειώνει, επίσης, τον κίνδυνο τραυματισμού από την ακμή κοπής.

- Ανασηκώστε το σώμα στην ανώτατη θέση.
- Ωθήστε το μοχλό μπλοκαρίσματος 23 προς τα κάτω με το ένα χέρι, όπως φαίνεται στο σχήμα 19, και μετακινήστε το συρόμενο προστατευτικό κάλυμμα 10 στην κατάλληλη θέση, έτσι ώστε η εγκοπή του να βρεθεί απέναντι από τη βίδα 6 - θα πρέπει τότε να μπορεί η βίδα 6 να ξεβιδώνει εύκολα (βλ. Σχ. 8-9).
- Πιέστε την ασφάλεια ατράκτου 9 προς τα κάτω και περιστρέψτε χειροκίνητα το δίσκο 5 για να ασφαλίσει σε σταθερή θέση. Πιέζοντας την ασφάλεια ατράκτου 9 προς τα κάτω, ξεβιδώστε τη βίδα 6 με το κλειδί 31 (για KGS16-210 P). Για KGS18-255 P, χρησιμοποιήστε το κλειδί Allen 32. **Προσοχή: η βίδα 6 έχει αριστερό σπείρωμα.**
- Μετακινήστε το συρόμενο προστατευτικό κάλυμμα 10 στην ανώτατη θέση.
- Αφαιρέστε την εξωτερική φλάντζα 7, το δίσκο 5 και το δακτύλιο συναρμολόγησης 37.
- Καθαρίστε τα εξαρτήματα στερέωσης με μαλακή βούρτσα και τοποθετήστε το δακτύλιο συναρμολόγησης 37,

το δίσκο 5 και την εξωτερική φλάντζα 7 στην άτρακτο. Τηρήστε τη σειρά συναρμολόγησης και αποφύγετε ενδεχόμενο στράβωμα των εξαρτημάτων.

- Μετακινήστε το συρόμενο προστατευτικό κάλυμμα 10 στην κατάλληλη θέση, έτσι ώστε η εγκοπή του να βρεθεί απέναντι από τη βίδα 6 και, πιέζοντας την ασφάλεια ατράκτου 9 προς τα κάτω, σφίξτε τη βίδα 6 με το κλειδί 31 (για KGS16-210 P). Για KGS18-255 P, χρησιμοποιήστε το κλειδί Allen 32. Απασφαλίστε την ασφάλεια ατράκτου 9.
- Βεβαιωθείτε ότι ο δίσκος 5 δεν έρχεται σε επαφή με κανένα εξάρτημα του ηλεκτρικού εργαλείου καθώς και ότι περιστρέφεται ελεύθερα.
- Μετακινήστε το συρόμενο προστατευτικό κάλυμμα 10 στην αρχική του θέση.

Ρύθμιση του βάθους κοπής (βλ. Σχ. 10-11)

Ρυθμίστε με τη βίδα 38 και το παξιμάδι ασφάλισης 39 το βάθος κοπής, έτσι ώστε ο δίσκος 5 να μπαίνει στη σχισμή του παρεμβλήματος 15 κατά 5 mm το ανώτατο στην κατώτατη θέση του.

- Χαλαρώστε το παξιμάδι ασφάλισης 39.
- Ρυθμίστε το βάθος κοπής βιδώνοντας ή ξεβιδώνοντας τη βίδα 38.
- Σφίξτε το παξιμάδι ασφάλισης 39.

Κατακόρυφη ευθυγράμμιση του σώματος και ρύθμιση κλίσης 45° (βλ. Σχ. 12-15)

- Ρυθμίστε το σώμα στη θέση μεταφοράς.
- Χαλαρώστε το μοχλό ασφάλισης 1 και ρυθμίστε τη γωνία κλίσης σώματος (90° ή 45°). Σφίξτε το μοχλό ασφάλισης 1.
- Βάλτε τις πλευρές μιας γωνιάς ευθυγράμμισης 90° ή 45° (ανάλογα με τη γωνία ευθυγράμμισης) στην επιφάνεια του δίσκου 5 και της περιστρεφόμενης βάσης 14. Αν οι πλευρές της γωνιάς εφαρμόζουν καλά στις επιφάνειες του δίσκου 5 και της βάσης 14, δεν απαιτείται ευθυγράμμιση, σε διαφορετική περίπτωση πρέπει να εκτελέσετε ευθυγράμμιση.



Χρησιμοποιήστε τη βίδα 40 και το παξιμάδι ασφάλισης 41 για κατακόρυφη ευθυγράμμιση του σώματος (βλ. Σχ. 12, 14).

[KGS16-210 P]



Η βίδα 44 χρησιμοποιείται για τη ρύθμιση του περιβλήματος υπό γωνία 45° (βλ. Σχ. 13). **Μην ξεχνάτε: η βίδα 44 πιέζει από ελατήριο και δεν διαθέτει παξιμάδι ασφάλισης, για το λόγο αυτόν θα πρέπει να περιστραφεί προς την αντίστοιχη φορά κατά τη ρύθμιση της γωνίας του περιβλήματος. Η θέση της θα σταθεροποιηθεί αυτόματα.**

[KGS18-255 P]



Χρησιμοποιήστε τη βίδα 44 και το παξιμάδι ασφάλισης 45 για ρύθμιση της γωνίας κλίσης σώματος 45° (βλ. Σχ. 15).

- Χαλαρώστε το μοχλό ασφάλισης 1.
- Χαλαρώστε το παξιμάδι ασφάλισης.
- Βιδώνοντας ή ξεβιδώνοντας τη βίδα ρύθμισης, φροντίστε να εφαρμόσουν καλά οι πλευρές της γωνιάς 90° ή 45° (ανάλογα με τη γωνία που θέλετε να ρυθμίσετε) στις επιφάνειες του δίσκου 5 και της βάσης 14.

- Σφίξτε το παξιμάδι ασφάλισης.
- Χαλαρώστε τη βίδα **43** και βάλτε το δείκτη **42** στη θέση 0° (στην κλίμακα **2**) ή στη θέση 45° (ανάλογα με τη γωνία που θέλετε να ρυθμίσετε) και μετά σφίξτε τη βίδα **43**.

Ευθυγράμμιση ράβδου συγκράτησης (βλ. Σχ. 16)

- Επιλέξτε γωνία οριζόντιας κοπής 0° (η διαδικασία περιγράφεται πιο κάτω).
- Ρυθμίστε το σώμα στη θέση μεταφοράς.
- Βάλτε τις πλευρές μιας γωνιάς ευθυγράμμισης 90° στην επιφάνεια του δίσκου **5** και της ράβδου συγκράτησης **11**. Αν οι πλευρές του ορθογωνίου εφαρμόζουν καλά στις επιφάνειες του δίσκου **5** και της ράβδου συγκράτησης **11**, δεν απαιτείται ευθυγράμμιση, σε διαφορετική περίπτωση πρέπει να εκτελέσετε ευθυγράμμιση.
- Χαλαρώστε το μπουλόνι συγκράτησης **26** με το κλειδί Allen **32** και φροντίστε να εφαρμόσουν οι πλευρές της γωνιάς 90° στην επιφάνεια **5** του δίσκου και την επιφάνεια **11** της ράβδου συγκράτησης μετακινώντας τη ράβδο συγκράτησης **11**.
- Σφίξτε τα μπουλόνια συγκράτησης **26**.

Ευθυγράμμιση λείζερ επισήμανσης αρμού κοπής (βλ. Σχ. 17-18)

Πριν από την έναρξη οποιασδήποτε εργασίας, βεβαιωθείτε ότι το λείζερ επισήμανσης αρμού κοπής είναι ευθυγραμμισμένο σωστά.

- Δημιουργήστε έναν αρμό στο ακατέργαστο τεμάχιο χωρίς να το κόψετε (η διαδικασία περιγράφεται παρακάτω).
- Ενεργοποιήστε το λείζερ επισήμανσης αρμού κοπής (χρησιμοποιώντας το διακόπτη ενεργοποίησης / απενεργοποίησης **33**). Η δέσμη του λείζερ θα πρέπει να στοχεύει ακριβώς στον αρμό κοπής. Σε διαφορετική περίπτωση, ευθυγραμμίστε το λείζερ.
- Χαλαρώστε τις βίδες **46**.
- Μετακινήστε το σώμα του λείζερ επισήμανσης αρμού κοπής **36** δεξιά και αριστερά, έως ότου η δέσμη του λείζερ στοχεύσει ακριβώς στον αρμό κοπής.
- Σφίξτε τις βίδες **46**.

Έναρξη λειτουργίας των ηλεκτρικών εργαλείων

Χρησιμοποιείτε πάντοτε τη σωστή τάση τροφοδοσίας: η τάση τροφοδοσίας πρέπει να συμφωνεί με την τάση που αναγράφεται στην πινακίδα του ηλεκτρικού εργαλείου.

Ενεργοποίηση / απενεργοποίηση του ηλεκτρικού εργαλείου

Ενεργοποίηση:

Ωθήστε το μοχλό μπλοκαρίσματος **23** προς τα αριστερά με το δεξί χέρι σας (βλ. Σχ. 19) - έτσι θα μπορέσετε να πιέσετε εύκολα το διακόπτη ενεργοποίησης / απενεργοποίησης **22** και να τραβήξετε το σώμα του ηλεκτρικού εργαλείου προς τα κάτω. Πιέστε το διακόπτη ενεργοποίησης / απενεργοποίησης **22**.

Απενεργοποίηση:

Αφήστε το διακόπτη ενεργοποίησης / απενεργοποίησης **22**.

Αναρρόφηση σκόνης κατά τη λειτουργία του ηλεκτρικού εργαλείου



Η αναρρόφηση της σκόνης επιτρέπει τη μείωση της συγκέντρωσης σκόνης στον αέρα και αποτρέπει τη συσσώρευση της στο χώρο εργασίας.

Κατά το χειρισμό του ηλεκτρικού εργαλείου να χρησιμοποιείτε πάντοτε το σάκο σκόνης **30** ή ηλεκτρική σκούπα κατάλληλη για τη συλλογή της παραγόμενης σκόνης. Για τη σύνδεση της ηλεκτρικής σκούπας στο σύνδεσμο **3**, χρησιμοποιείται ειδικός προσαρμογέας.

Συστάσεις για το χειρισμό του ηλεκτρικού εργαλείου

Ευθυγράμμιση της γωνιάς οριζόντιας κοπής (βλ. Σχ. 20)

- Χαλαρώστε την ασφάλεια **17** και πιέστε το μοχλό σταθεροποίησης **16** (βλ. Σχ. 20).
- Ενώ πιέζετε το μοχλό **16**, ρυθμίστε τη γωνία κοπής περιστρέφοντας τη βάση **14** χρησιμοποιώντας την ασφάλεια **17**. Ο δείκτης **18** δείχνει τη ρυθμισμένη γωνία κοπής στην κλίμακα **19**.
- Απασφαλίστε το μοχλό σταθεροποίησης **16** και σφίξτε την ασφάλεια **17**.

Μπορείτε να ρυθμίσετε εκ των προτέρων τις γωνίες που χρησιμοποιείτε πιο συχνά (45° , 22.5° , 0° κ.τ.λ.).

- Χαλαρώστε την ασφάλεια **17** και πιέστε το μοχλό σταθεροποίησης **16**.
- Ενώ πιέζετε το μοχλό **16**, ρυθμίστε τη γωνία κοπής περιστρέφοντας τη βάση **14** χρησιμοποιώντας την ασφάλεια **17**. Μόλις ο δείκτης **18** δείξει μία από τις γωνίες που χρησιμοποιείτε πιο συχνά (45° , 22.5° , 0° κ.τ.λ.) στην κλίμακα **19**, απασφαλίστε το μοχλό σταθεροποίησης **16**. Η επιλεγμένη γωνία θα καθοριστεί σωστά, σε αυτήν την περίπτωση επομένως δεν χρειάζεται να σφίξετε την ασφάλεια **17**.

Ευθυγράμμιση της γωνιάς κατακόρυφης κοπής (βλ. Σχ. 21)

- Χαλαρώστε το μοχλό ασφάλισης **1**.
- Ρυθμίστε τη γωνία κοπής δίνοντας κλίση στο σώμα του ηλεκτρικού εργαλείου. Ο δείκτης **42** δείχνει τη ρυθμισμένη γωνία κοπής στην κλίμακα **2**.
- Σφίξτε το μοχλό ασφάλισης **1**.

Κοπή χωρίς παλινδρόμηση (βλ. Σχ. 22)

- Βάλτε το ηλεκτρικό εργαλείο πάνω στον πάγκο εργασίας και στερεώστε το κατά προτίμηση με μπουλόνια ή σφιγκτήρες.
- Χαλαρώστε τη βίδα **25** και μετακινήστε το περίβλημα του ηλεκτρικού εργαλείου μέχρι να τερματίσει στη ράβδο συγκράτησης **11**. Στη συνέχεια, σφίξτε τη βίδα **25**.
- Ρυθμίστε το μήκος των σφικτήρων επέκτασης **12** ανάλογα με το μήκος του τεμαχίου.
- Ρυθμίστε τις επιθυμητές γωνίες κοπής, όπως περιγράφηκε πιο πάνω. Προσοχή: αν σκοπεύετε να εκτελέσετε την κοπή με το σώμα υπό κλίση και ταυτόχρονα στραμμένο, ρυθμίστε πρώτα τη γωνία κλίσης και μετά τη γωνία περιστροφής.
- Αν το ηλεκτρικό εργαλείο διαθέτει λείζερ επισήμανσης αρμού κοπής, ενεργοποιήστε το λείζερ.

- Τοποθετήστε το ακατέργαστο τεμάχιο και στερεώστε το με το σφιγκτήρα **20**.
- Ενεργοποιήστε το ηλεκτρικό εργαλείο και αφήστε το δίσκο **5** να φτάσει στη μέγιστη ταχύτητα περιστροφής.
- Τραβήξτε απαλά το σώμα προς τα κάτω και πραγματοποιήστε την κοπή. Ενώ κόβετε, μην σταυρώνετε τα χέρια σας και διατηρείτε τα σε ασφαλή απόσταση από το δίσκο **5** (βλ. Σχ. 22).
- Απενεργοποιήστε το ηλεκτρικό εργαλείο και περιμένετε να σταματήσει να κινείται τελείως ο δίσκος **5**.
- Ανασηκώστε ομαλά το σώμα του ηλεκτρικού εργαλείου προς τα πάνω.

Κοπή με παλινδρόμηση (βλ. Σχ. 22-23)

- Βάλτε το ηλεκτρικό εργαλείο πάνω στον πάγκο εργασίας και στερεώστε το κατά προτίμηση με μπουλόνια ή σφιγκτήρες.
- Χαλαρώστε τη βίδα **25** και απομακρύνετε το περίβλημα του ηλεκτρικού εργαλείου από τη ράβδο συγκράτησης **11**, έως ότου ο δίσκος **5** φτάσει στη θέση του, μπροστά από το κατεργασμένο τεμάχιο (βλ. Σχ. 23).
- Ρυθμίστε το μήκος των σφιγκτήρων επέκτασης **12** ανάλογα με το μήκος του τεμαχίου.
- Ρυθμίστε τις επιθυμητές γωνίες κοπής, όπως περιγράφηκε πιο πάνω. **Προσοχή: αν σκοπεύετε να εκτελέσετε την κοπή με το σώμα υπό κλίση και ταυτόχρονα στραμμένο, ρυθμίστε πρώτα τη γωνία κλίσης και μετά τη γωνία περιστροφής.**
- Αν το ηλεκτρικό εργαλείο διαθέτει λείζερ επισήμανσης αρμού κοπής, ενεργοποιήστε το λείζερ.
- Τοποθετήστε το ακατέργαστο τεμάχιο και στερεώστε το με το σφιγκτήρα **20**.
- Ενεργοποιήστε το ηλεκτρικό εργαλείο και αφήστε το δίσκο **5** να φτάσει στη μέγιστη ταχύτητα περιστροφής.
- Για να πραγματοποιήσετε μια κοπή, κατεβάστε το περίβλημα και μετακινήστε το προς τη ράβδο συγκράτησης **11**. Μην σταυρώνετε τα χέρια σας και διατηρείτε τα σε απόσταση ασφαλείας από το δίσκο **5** κατά τη διάρκεια της κοπής (βλ. Σχ. 22).
- Απενεργοποιήστε το ηλεκτρικό εργαλείο και περιμένετε να σταματήσει να κινείται τελείως ο δίσκος **5**.
- Ανάσηκώστε ομαλά το σώμα του ηλεκτρικού εργαλείου προς τα πάνω.

Δημιουργία αυλακώσεων (βλ. Σχ. 24-25)

- Περιστρέψτε την πλάκα **49** με τον τρόπο που φαίνεται στα σχήματα 24-25.
- Χαλαρώστε το παξιμάδι ασφάλισης **48**.
- Ρυθμίστε το απαιτούμενο βάθος κοπής με τη βοήθεια της βίδας **47**.
- Σφίξτε το παξιμάδι ασφάλισης **48**.
- Δημιουργήστε τις αυλακώσεις τηρώντας τους κανόνες που περιγράφηκαν.
- Επαναφέρατε την πλάκα **49** στην αρχική της θέση όταν ολοκληρώσετε την εργασία σας.

Συντήρηση του ηλεκτρικού εργαλείου / προληπτικά μέτρα

Πριν εκτελέσετε εργασίες στο ηλεκτρικό εργαλείο πρέπει να το αποσυνδέσετε από το ρεύμα.

Αντικατάσταση του παρεμβλήματος (βλ. Σχ. 26-27)

- Αντικαθιστάτε το φθαρμένο ή κατεστραμμένο παρέμβλημα **15** όποτε χρειάζεται.
- Ξεβιδώστε τις βίδες **50** (βλ. Σχ. 26-27).
- Αντικαθιστάτε το φθαρμένο παρέμβλημα **15**.
- Σφίξτε τις βίδες **50**.

Καθαρισμός του ηλεκτρικού εργαλείου

Μια απαραίτητη προϋπόθεση για τη μακροχρόνια χρήση του εργαλείου είναι να διατηρείται καθαρό. Φυσάτε τακτικά πεπιεσμένο αέρα στις σχισμές αερισμού **21** του ηλεκτρικού εργαλείου.

Εξυπηρέτηση μετά την πώληση και παροχή υπηρεσιών

Η εξυπηρέτησή μας μετά την πώληση απαντά στις ερωτήσεις σας σχετικά με τη συντήρηση και την επισκευή του προϊόντος σας, καθώς και με ανταλλακτικά. Πληροφορίες σχετικά με τα κέντρα εξυπηρέτησης, διαγράμματα και πληροφορίες ανταλλακτικών σχετικά με τα ανταλλακτικά μπορείτε επίσης να βρείτε στην ιστοσελίδα: www.dwt-pt.com.

Μεταφορά των ηλεκτρικών εργαλείων

- Κατηγορηματικά να μην πέσει καμία μηχανική επίδραση επί της συσκευασίας κατά τη μεταφορά.
- Κατά την εκφόρτωση / φόρτωση δεν επιτρέπεται να χρησιμοποιήσετε οποιοδήποτε είδος τεχνολογίας που λειτουργεί με βάση την αρχή της σύσφιξης συσκευασίας.

Προστασία του περιβάλλοντος



Ανακύκλωση της πρώτης ύλης αντί της καταστροφής της.

Το ηλεκτροεργαλείο, ο πρόσθετος εξοπλισμός του και η συσκευασία του υπάγονται στη διαδικασία της οικολογικής ανακύκλωσης. Προς όφελος της επιλεγμένης επανακυκλοφορίας των απορύσεων, τα συνθετικά συστατικά των ανταλλακτικών αναγράφονται αντίστοιχα. Οι παρόν οδηγίες χρήσης έχουν εκτυπωθεί σε χαρτί ανακυκλωμένο χωρίς εφαρμογή χλωρίου.

Ο κατασκευαστής επιφυλάσσει το δικαίωμα να επιφέρει αλλαγές.

Ελληνικά

Технические характеристики электроинструмента

Панельная пила		KGS16-210 P	KGS18-255 P
Код электроинструмента	[127 В ~50/60 Гц] [230 В ~50/60 Гц]	742463 743620	742470 743637
Номинальная мощность	[Вт]	1600	1800
Выходная мощность	[Вт]	928	1045
Сила тока при напряжении	127 В [А] 230 В [А]	15 7	15 8
Число оборотов холостого хода	[мин ⁻¹]	4800	4800
Мин. / макс. Ø пильного диска	[мм]	205 / 210	250 / 255
Мин. / макс. посадочный Ø пильного диска	[мм]	16 / 30	16 / 30
Макс. толщина пильного диска	[мм]	2,8	3
Макс. глубина пропила 0°/ 90°	[мм] [дюймы]	65x305 2-9/16"x12-1/64"	75x430 2-61/64"x16-59/64"
Макс. глубина пропила 45°/ 90°	[мм] [дюймы]	65x210 2-9/16"x8-1/4"	75x305 2-61/64"x12-1/64"
Макс. глубина пропила 0°/ 45°	[мм] [дюймы]	35x305 1-3/8"x12-1/64"	40x430 1-37/64"x16-59/64"
Макс. глубина пропила 45°/ 45°	[мм] [дюймы]	35x210 1-3/8"x8-1/4"	40x305 1-37/64"x12-1/64"
Вес	[кг] [фунты]	20 44.09	23 50.71
Класс безопасности		□ / II	□ / II
Звуковое давление	[дБ(А)]	86,3	86
Акустическая мощность	[дБ(А)]	99,3	99
Вибрация	[м/с ²]	2,13	1,29

Информация о шуме

Merit Link International AG
Stabio, Швейцария, 20.12.2018



Носить приспособление для защиты органов слуха при уровне звукового давления свыше 85 дБ(А).



Соответствия
требуемым нормам

Мы заявляем под нашу единоличную ответственность, что описанный в разделе "Технические характеристики электроинструмента" продукт отвечает всем соответствующим положениям Директив 2006/42/ЕС, включая их изменения, а также следующим нормам: EN 61029-1, EN 61029-2-9.

Менеджер по
сертификации

Wu Cunzhen

Wu Cunzhen

Общие правила техники безопасности



ПРЕДУПРЕЖДЕНИЕ. Чтобы снизить риск получения травм, пользователь должен ознакомиться с руководством по эксплуатации!



ПРЕДУПРЕЖДЕНИЕ. Прочтите все предупреждения о технике безопасности и инструкции. Несоблюдение предупреждений и инструкций может привести к поражению электрическим током, возгоранию и / или серьезной травме. Сохраните все предупреждения и инструкции для дальнейшего использования. Термин "электроинструмент", используемый в тексте предупреждений, относится к электро-

инструменту с питанием от электросети (проводной) или электроинструменту с питанием от аккумулятора (беспроводной).

Безопасность рабочего места

- Рабочее место должно быть чистым и хорошо освещенным. В захламленных или темных местах вероятны несчастные случаи.
- Не используйте электроинструменты во взрывоопасных средах, например, в присутствии легковоспламеняющихся жидкостей, газов или пыли. Электроинструменты создают искры, которые могут стать причиной воспламенения пыли или паров.
- Во время работы электроинструмента не допускайте присутствия детей и других лиц. Отвлечение внимания может привести к потере контроля.

Рекомендации по электробезопасности

- Вилки электроинструмента должны соответствовать розетке. Никогда не вносите изменения в конструкцию вилки. Не используйте адаптеры с заземленными электроинструментами. Вилки оригинальной конструкции и соответствующие розетки уменьшают риск поражения электрическим током.
- Избегайте контакта с заземленными поверхностями, такими как трубы, радиаторы, плиты и холодильники. Это повышает риск поражения электрическим током.
- Не подвергайте электроинструмент воздействию дождя или влаги. Попадание воды внутрь электроинструмента повышает риск поражения электрическим током.
- Не используйте токоведущий кабель в целях, для которых он не предназначен. Никогда не используйте кабель для переноски электроинструмента, подтягивания электроинструмента к себе, или для выключения электроинструмента рынком за токоведущий кабель. Оберегайте токоведущий кабель от нагревания, нефтепродуктов, острых кромок или движущихся частей электроинструмента. Поврежденный или спутанный токоведущий кабель увеличивает опасность поражения электрическим током.
- При работах на открытом воздухе, используйте удлинительные кабели, предназначенные для наружных работ, это снижает опасность поражения электрическим током.
- Если нельзя избежать работы электроинструмента на участке с повышенной влажностью, используйте устройство защитного отключения (УЗО). Использование УЗО снижает риск поражения электрическим током. ПРИМЕЧАНИЕ: термин "УЗО (RCD)" может быть заменен термином "устройство защитного отключения (GFCI)" или "автоматический выключатель с функцией защиты от тока утечки (ELCB)".
- Предупреждение! Никогда не прикасайтесь к открытым металлическим поверхностям редуктора, защитного кожуха и т.д., так как на металлические поверхности воздействуют электромагнитные волны и касание к ним может привести к травме или несчастному случаю.

Рекомендации по личной безопасности

- Будьте бдительными, следите за тем, что вы делаете, и при работе с электроинструментом руководствуйтесь здравым смыслом. Не используйте электроинструмент, если вы устали или находитесь под воздействием наркотических средств, алкоголя или лекарств. Ослабление внимания при работе с электроинструментом может привести к серьезной травме.
- Используйте средства индивидуальной защиты. Всегда надевайте защитные очки. Средства индивидуальной защиты, такие как пылезастыжная маска, нескользящая защитная обувь, каска или средства защиты органов слуха, которые используются в соответствующих условиях, уменьшают вероятность получения травм.
- Не допускайте непреднамеренного запуска электроинструмента. Перед подключением к источнику питания и / или аккумулятору, поднятием или переносом электроинструмента убедитесь, что выключатель / выключатель находится в выключенном состоянии. Перемещение электроинструмента, когда палец находится на выключателе / выключателе, или включение питания электроинструментов с включенным выключателем / выключателем может стать причиной несчастного случая.
- Перед включением, необходимо убрать из вращающихся частей электроинструмента все дополнительные ключи и приспособления. Ключ, оставленный во вращающейся части электроинструмента, может быть причиной серьезных травм.
- Не предпринимайте чрезмерных усилий. Всегда сохраняйте устойчивое положение и равновесие. Это позволяет лучше контролировать электроинструмент в непредвиденных ситуациях.
- Носите соответствующую одежду. Не надевайте свободную одежду или украшения. Держите волосы, одежду и перчатки вдали от движущихся деталей. Свободная одежда, украшения или длинные волосы могут быть захвачены подвижными частями электроинструмента, что станет причиной серьезных травм.
- Если в конструкции электроинструмента предусмотрена возможность для подключения пылеулавливающих и пылесборных устройств, убедитесь, что они подключены и правильно используются. Использование таких устройств уменьшает опасности, связанные с накоплением пыли.
- Всегда будьте осторожны, не игнорируйте принципы безопасной работы с электроинструментом из-за знаний и опыта, полученных вследствие частого пользование электроинструментом. Неосторожное действие может незамедлительно привести к серьезным травмам.
- Предупреждение! Во время работы электроинструменты могут создавать электромагнитное поле. При определенных обстоятельствах такое поле может создавать помехи активным или пассивным медицинским имплантатам. Чтобы снизить риск серьезной или смертельной травмы, перед использованием электроинструмента рекомендуем людям с медицинскими им-

плантатами проконсультироваться с врачом и изготовителем медицинского имплантата.

Использование и обслуживание электроинструмента

- Люди с недостаточными психофизическими или умственными способностями и дети не могут управлять электроинструментом, если человек, ответственный за их безопасность, не контролирует их или не инструктирует об использовании электроинструмента
- **Не перегружайте электроинструмент. Используйте электроинструмент, который соответствует вашей цели применения.** Соответствующий электроинструмент будет работать лучше и безопаснее с той производительностью, для которой он был спроектирован.
- **Не работайте электроинструментом с неисправным включателем / выключателем.** Электроинструмент, включение / выключение которого, не может контролироваться представляющей опасность и должен быть немедленно отремонтирован.
- **Перед выполнением каких-либо настроек, сменой принадлежностей или хранением электроинструментов - отсоедините вилку от источника питания и / или аккумулятор от электроинструмента.** Эти меры безопасности снижают риск случайного запуска электроинструмента.
- **Храните неиспользуемые электроинструменты в недоступном для детей месте и не разрешайте лицам, которые не ознакомились с электроинструментом или этими инструкциями, использовать электроинструмент.** Электроинструменты опасны в руках неподготовленных пользователей.
- **Следите за состоянием электроинструмента. Проверьте осевое биение и надежность соединения подвижных деталей, а также любые неисправности, которые могут вывести электроинструмент из строя. Неисправный электроинструмент необходимо отремонтировать перед использованием.** Многие несчастные случаи возникают из-за плохого состояния электроинструмента.
- **Режущие инструменты должны содержаться в чистоте и быть хорошо заточенными.** Правильно установленные режущие инструменты с острыми режущими кромками уменьшают возможность заклинивания и облегчают управление электроинструментом.
- **Используйте электроинструмент, принадлежность, насадки и т.п. в соответствии с инструкциями, принимая во внимание условия работы и выполняемые работы.** Использование электроинструмента для операций, для которых он не предназначен, может привести к опасной ситуации.
- **Поддерживайте рукоятки и поверхности захвата сухими, чистыми и свободными от масла и смазки.** Скользкие рукоятки и поверхности захвата препятствуют безопасному обращению с электроинструментом и управлению им в неожиданных ситуациях.
- **Обратите внимание, что при работе с электроинструментом необходимо правильно держать вспомогательную рукоятку; выполнение этого требования облегчает управление электроинструментом.** Таким образом, правильное

удержание электроинструмента может снизить риск несчастных случаев или травм.

Техническое обслуживание

- **Обслуживание Вашего электроинструмента должно производиться квалифицированными специалистами с использованием рекомендованных запасных частей.** Это дает гарантию, того что безопасность Вашего электроинструмента будет сохранена.
- **Соблюдайте инструкции по смазке, а также рекомендации по замене аксессуаров.**

Правила техники безопасности при эксплуатации электроинструмента

Перед началом работы

- **Используйте электроинструмент только для распиловки материалов рекомендованных производителем.**
- **Перед использованием установите электроинструмент на горизонтальное, устойчивое основание.**
- **Используйте пыльные диски, допустимое число оборотов которых превышает число оборотов шпинделя электроинструмента.** Соблюдайте рекомендации производителей по использованию пыльных дисков. Не применяйте пыльные диски, не отвечающих техническим требованиям, включенным в данное руководство.
- **Направление стрелки на пыльном диске должно всегда совпадать с направлением стрелки на защитном кожухе.**
- **Используйте только острые, не имеющие дефектов пыльные диски. Треснувшие, погнутые или затупленные пыльные диски необходимо заменить.**
- **Не используйте пыльные диски, размеры которых (внешний и посадочный диаметры), отличаются от рекомендованных.**
- **Не пользуйтесь пыльными дисками, изготовленными из быстрорежущей стали.**
- **Для данного электроинструмента категорически запрещается использовать отрезные диски других типов (абразивные, алмазные и пр.).**
- **Удостоверьтесь в том, что все приспособления, предотвращающие случайное прикосновение к пыльному диску, правильно смонтированы, работоспособны и находятся в полном порядке.**
- **Категорически запрещается работать с демонтированными защитными устройствами. Поврежденные защитные устройства должны быть немедленно заменены.**
- **При работе запрещается фиксировать (привязывать, расклинивать и т.п.) подвижный защитный кожух в открытом положении.**
- **Не допускайте блокировки подвижного защитного кожуха, забивания его опилками. Если это случилось, выключите электроинструмент, устранили неисправность и только после этого продолжайте работу.**
- **Запрещается использовать электроинструмент с поврежденным вкладышем.**
- **Перед работой необходимо удостовериться, что пыльный диск не касается поворотного стола при любом угле наклона.**
- **Прежде чем приступит к распиловке заготовок, удалите из них гвозди и другие металлические объекты.**

При работе

• Никогда не становитесь на электроинструмент - если он опрокинется или вы случайно коснетесь пильного диска, то можете получить серьезные травмы.



Держите руки на безопасном расстоянии от пильного диска. Опасные зоны отмечены специальным знаком.

- При работе, следите за положением токоведущего кабеля (он всегда должен находиться позади электроинструмента). Не допускайте обматывания им ног или рук.
- Никогда не начинайте распиловку, пока пильный диск не разовьет полную скорость.
- При обработке мелких заготовок, используйте зажимные приспособления. Если заготовки настолько малы, что их невозможно надежно зафиксировать - не обрабатывайте их.
- Всегда обрабатывайте только одну заготовку - только в этом случае ее можно надежно зафиксировать.
- При обработке длинных заготовок, используйте зажимные приспособления и обязательно обеспечьте опору под длинным концом заготовки. Категорически запрещается, чтобы третья точка опоры поддерживала обрабатываемую заготовку.
- После выполнения пропила убирайте обрезки заготовок с поверхности поворотного стола - они могут заклинить пильный диск, либо вращающийся пильный диск может с большой скоростью отбросить их в пользователя.
- Никогда не держите руки позади пильного диска (при удерживании заготовок, при удалении обрезков и т.п.), в этом случае расстояние между пильным диском и вашими руками слишком мало - повышается риск получения серьезных травм.
- Категорически запрещается удалять опилки и обрезки заготовок, при включенном двигателе электроинструмента.
- При распиловке с горизонтальным перемещением корпуса строго соблюдайте правила выполнения таких пропилов.
- При прорезании пазов следите за тем, чтобы пильный диск не застревал в обрабатываемом материале.
- Если при работе пильный диск застрял в заготовке или был заблокирован обрезками, немедленно выключите электроинструмент, и только после этого устраняйте причину остановки пильного диска.
- Запрещается обрабатывать заготовки содержащие асбест. Асбест является канцерогенным веществом.
- Запрещается использовать электроинструмент для распиловки дров.
- Избегайте остановки двигателя электроинструмента под нагрузкой.
- Не допускайте перегрева электроинструмента при длительном использовании.
- Если ваш электроинструмент оборудован лазерным указателем пропила - соблюдайте необходимые меры предосторожности. Категорически запрещается смотреть на луч, направлять его на других людей или животных - при попадании луча лазера в глаза возможно повреждение зрения.

После окончания работы

- Электроинструмент можно убирать с рабочего места только после выключения и полной остановки пильного диска.
- Категорически запрещается замедлять вращение пильного диска по инерции, при помощи фиксатора шпинделя или прилагая усилие к боковой поверхности пильного диска. Использование фиксатора шпинделя для этой цели выведет из строя электроинструмент и лишит вас права на гарантийное обслуживание.
- При работе пильные диски сильно нагреваются - не прикасайтесь к ним до их охлаждения.

Символы, используемые в инструкции

В руководстве по эксплуатации используются нижеприведенные символы, запомните их значение. Правильная интерпретация символов поможет использовать электроинструмент правильно и безопасно.

Символ	Значение
	Наклейка с серийным номером: KGS ... - модель; XX - дата производства; XXXXXXX - серийный номер.
	Ознакомьтесь со всеми указаниями по технике безопасности и инструкциями.
	Носите защитные очки.
	Носите защитные наушники.
	Носите пылезащитную маску.
	Отключайте электроинструмент от сети перед проведением монтажных и регулировочных работ.
	Направление движения.
	Направление вращения.
	Заблокировано.

Символ	Значение
	Разблокировано.
	Запрещенное действие.
	Двойная изоляция / класс защиты.
	Внимание. Важная информация.
	Знак, удостоверяющий, что изделие соответствует основным требованиям директив ЕС и гармонизированным стандартам Европейского Союза.
	Опасная зона. При работе держите руки вне опасной зоны.
	Полезная информация.
	Носите защитные перчатки.
	Вертикальное положение пильного диска.
	Наклонное положение пильного диска.
	Во время работы удаляйте образующуюся пыль.
	Не выбрасывайте электроинструмент в бытовой мусор.

Назначение электроинструмента DWT

Панельная пила предназначена для распиловки заготовок из древесных материалов. Наилучшим образом подходит для аккуратной распиловки заготовок под углами. Возможность горизонтального перемещения корпуса позволяет производить рас-

пиловку широких заготовок (декоративных панелей, паркетных досок и пр.). Использование специальных пильных дисков делает возможным распиловку заготовок из пластика и алюминия. Электроинструмент рассчитан только на использование прашами.

Элементы устройства электроинструмента

- 1 Стопорная рукоятка
- 2 Шкала угла наклона корпуса
- 3 Соединительный патрубок для удаления пыли
- 4 Защитный кожух
- 5 Пильный диск *
- 6 Болт крепления пильного диска
- 7 Внешний фланец
- 8 Рукоятка
- 9 Фиксатор шпинделя
- 10 Кожух защитный подвижный
- 11 Стопорный упор
- 12 Удлинительная скоба *
- 13 Опорная плита
- 14 Поворотный стол
- 15 Вкладыш
- 16 Фиксирующий рычаг
- 17 Фиксатор поворотного стола
- 18 Указатель
- 19 Шкала угла поворота стола
- 20 Струбцина *
- 21 Вентиляционные отверстия
- 22 Включатель / выключатель
- 23 Блокирующий рычаг
- 24 Рукоятка для транспортировки
- 25 Фиксирующий винт *
- 26 Стопорный болт
- 27 Барашковый винт *
- 28 Штифт блокировки положения корпуса (при транспортировке)
- 29 Направляющая
- 30 Пылесборный мешок *
- 31 Ключ *
- 32 Ключ шестигранный *
- 33 Включатель / выключатель лазерного указателя пропила *
- 34 Батарея *
- 35 Крышка батарейного отсека *
- 36 Лазерный указатель пропила *
- 37 Посадочное кольцо
- 38 Болт регулировки глубины резания
- 39 Контргайка болта регулировки глубины резания
- 40 Болт регулировки вертикального положения корпуса
- 41 Контргайка болта регулировки регулировки вертикального положения корпуса
- 42 Указатель угла наклона корпуса
- 43 Винт
- 44 Болт регулировки угла наклона корпуса
- 45 Контргайка болта регулировки угла наклона корпуса
- 46 Регулировочный винт лазерного указателя пропила *
- 47 Болт регулировки глубины прорезания пазов
- 48 Контргайка болта регулировки глубины прорезания пазов
- 49 Пластина
- 50 Винт вкладыша

Перечисленные, а также изображенные принадлежности, частично не входят в комплект поставки.

Монтаж и регулировка элементов электроинструмента

Перед проведением всех процедур электроинструмент обязательно отключить от сети.



Не затягивайте слишком сильно крепежные элементы, чтобы не повредить их резьбу.



Монтаж / демонтаж / настройка некоторых элементов аналогична для всех моделей электроинструментов, в этом случае на пояснительном рисунке конкретная модель не указывается.

Транспортное положение (см. рис. 1)

Перемещение электроинструмента производите только в транспортном положении (корпус опущен вниз и зафиксирован). Переносите электроинструмент держась только за рукоятку для транспортировки 24, либо берите под низ опорной плиты 13.

Перед началом работы приведите электроинструмент в рабочее положение.

- Слегка надавите на рукоятку 8.
- Потяните штифт 28 на себя до упора. Проверните штифт 28 на 90° в любую сторону и слегка нажмите, чтобы зафиксировать в этом положении (см. рис. 1).
- Плавное поднимите корпус вверх.
- Для приведения электроинструмента в транспортное положение повторите вышеописанные операции в обратной последовательности.

Монтаж / демонтаж пылесборного мешка (см. рис. 2)

Перед работой наденьте пылесборный мешок 30 на патрубок для удаления пыли 3 (см. рис. 2). Одновременно опорожняйте и очищайте пылесборный мешок 30.

Монтаж / демонтаж удлинительных скоб (см. рис. 3)

Если вы планируете производить распиловку длинных заготовок, то перед началом работы обязательно установите удлинительные скобы 12, правильно настройте (в зависимости от длины заготовки) и зафиксируйте их при помощи барашковых винтов 27 (см. рис. 3).

Монтаж / демонтаж струбицы (см. рис. 4)

Для надежной фиксации заготовок установите струбицу 20 и зафиксируйте ее при помощи барашкового винта 27 (см. рис. 4). Отрегулируйте струбицу 20 в зависимости от ширины и толщины заготовки.

Монтаж / демонтаж фиксатора поворотного стола (см. рис 5)

Фиксатор 17 служит для установки и фиксации угла поворота стола 14. Монтаж / демонтаж фиксатора 17 производите как показано на рисунке 5.

Установка / замена батарей питания лазерного указателя пропила (см. рис. 6-7)

- Снимите крышку 35 (см. рис. 6-7).
 - Установите / замените батареи 34 (тип AA).
- Внимание:** при установке батарей 34 соблюдайте полярность.
- Установите крышку 35.

Замена пильного диска (см. рис. 8-9, 19)



При длительном использовании пильный диск может сильно нагреться - извлекайте его, надев перчатки. Это также снизит риск ранения о режущие кромок.

- Поднимите корпус в крайнее верхнее положение.
- Одной рукой нажмите на блокирующий рычаг 23 как показано на рисунке 19, а другой рукой переместите подвижный защитный кожух 10 в такое положение, чтобы вырез на нем оказался напротив болта 6 - это позволит беспрепятственно выкрутить болт 6 (см. рис. 8-9).
- Нажмите фиксатор шпинделя 9 и вручную проверните пильный диск 5, чтобы зафиксировать его в неподвижном положении. Удерживая нажатый фиксатор шпинделя 9, открутите болт 6 ключом 31 (для KGS16-210 P). Для KGS18-255 P используйте шестигранный ключ 32. **Внимание: болт 6 имеет левую резьбу.**
- Переместите подвижный защитный кожух 10 в крайнее верхнее положение.
- Снимите внешний фланец 7, пильный диск 5, посадочное кольцо 37.
- Очистите мягкой кисточкой крепежные элементы и установите на шпиндель посадочное кольцо 37, пильный диск 5, и внешний фланец 7. Соблюдайте последовательность установки деталей и не допускайте их перекоса при монтаже.
- Переместите подвижный защитный кожух 10 в такое положение, чтобы вырез на нем оказался напротив болта 6 и, удерживая нажатый фиксатор шпинделя 9, затяните болт 6 ключом 31 (для KGS16-210 P). Для KGS18-255 P используйте шестигранный ключ 32. Отпустите фиксатор шпинделя 9.
- Убедитесь, что пильный диск 5 не касается каких-либо элементов электроинструмента и может свободно вращаться.
- Переместите подвижный защитный кожух 10 в исходное положение.

Настройка глубины резания (см. рис. 10-11)

При помощи болта 38 и контррейки 39 настройте глубину резания так, чтобы в нижнем положении корпуса пильный диск 5 погружался в прорез вкладаша 15 не более чем на 5 мм.

- Ослабьте контргайку **39**.
- Вкручивая или выкручивая болт **38** произведите настройку глубины резания.
- Затяните контргайку **39**.

Регулировка вертикального положения корпуса и наклона в 45° (см. рис. 12-15)

- Приведите корпус в транспортное положение.
- Ослабьте стопорную рукоятку **1** и установите угол наклона корпуса (90° или 45°). Затяните стопорную рукоятку **1**.
- Приложите стороны юстировочного угольника 90° или 45° (в зависимости от того какой угол вы регулируете) к плоскости пильного диска **5** и к плоскости поворотного стола **14**. Если стороны угольника плотно прилегают к поверхности пильного диска **5** и к поверхности стола **14**, то регулировка не требуется, в противном случае необходимо произвести регулировку.



Для регулировки вертикального положения корпуса служат болт **40** и контргайка **41** (см. рис. 12, 14).

[KGS16-210 P]



Для регулировки угла наклона корпуса 45° служит болт **44** (см. рис. 13). **Внимание:** болт **44** подпружинен и не имеет контргайки, поэтому производя регулировку, вращайте его в нужную сторону - фиксация положения будет происходить автоматически.

[KGS18-255 P]



Для регулировки угла наклона корпуса 45° служат болт **44** и контргайка **45** (см. рис. 15).

- Ослабьте стопорную рукоятку **1**.
- Ослабьте контргайку.
- Вкручивая или выкручивая регулировочный болт добейтесь того, чтобы стороны угольника 90° или 45° (в зависимости от того какой угол вы регулируете) плотно прилегали к поверхности пильного диска **5** и к поверхности стола **14**.
- Затяните контргайку.
- Ослабьте винт **43** и установите указатель **42** на деление 0° (на шкале **2**) или на деление 45° (в зависимости от того какой угол вы регулируете), после чего затяните винт **43**.

Регулировка положения стопорного упора (см. рис. 16)

- Установите угол пропила в горизонтальной плоскости 0° (последовательность операций описана ниже).
- Приведите корпус в транспортное положение.
- Приложите стороны юстировочного угольника 90° к плоскости пильного диска **5** и к плоскости стопорного упора **11**. Если стороны угольника 90° плотно прилегают к поверхности пильного диска **5** и к поверхности стопорного упора **11**, то регулировка не требуется, в противном случае необходимо произвести регулировку.
- Ослабьте стопорные болты **26** при помощи шестигранного ключа **32** и, перемещая стопор-

ный упор **11**, добейтесь того, чтобы стороны угольника 90° плотно прилегали к поверхности пильного диска **5** и к поверхности стопорного упора **11**.

- Затяните стопорные болты **26**.

Настройка лазерного указателя пропила (см. рис. 17-18)

Перед началом работы необходимо проверить правильность настройки лазерного указателя пропила.

- Сделайте пропил в заготовке, но не отрезайте ее (последовательность операций описана ниже).
- Включите лазерный указатель пропила (при помощи включателя / выключателя **33**) - луч лазера должен точно указывать на пропил, если это не так - произведите настройку.
- Ослабьте винты **46**.
- Перемещайте корпус лазерного указателя пропила **36** вправо или влево, пока луч лазера не будет точно указывать на пропил.
- Затяните винты **46**.

Ввод в эксплуатацию электроинструмента

Убедитесь в том, что имеющееся напряжение в сети соответствует данным, указанным на приборном щитке электроинструмента.

Включение / выключение электроинструмента

Включение:

Правой рукой нажмите на блокирующий рычаг **23** влево (см. рис. 19) - это позволит беспрепятственно нажимать на включатель / выключатель **22**, а также опускать корпус электроинструмента вниз. Нажмите включатель / выключатель **22**.

Выключение:

Отпустите включатель / выключатель **22**.

Отсасывание пыли при работе с электроинструментом



Отсасывание пыли снижает концентрацию пыли в воздухе, препятствует ее накоплению на рабочем месте.

При работе с электроинструментом, всегда используйте пылесборный мешок **30** или пылесос, подходящий для отсасывания пыли обрабатываемых материалов. Пылесос может быть подключен к соединительному патрубку **3** при помощи специального адаптера.

Рекомендации при работе электроинструментом

Установка угла пропила в горизонтальной плоскости (см. рис. 20)

- Ослабьте фиксатор **17** и нажмите на фиксирующий рычаг **16** (см. рис. 20).
- Удерживая нажатым фиксирующий рычаг **16** установите угол пропила, поворачивая стол **14**

за фиксатор **17**. Указатель **18** показывает значение установленного угла пропила на шкале **19**.

- Отпустите фиксирующий рычаг **16** и затяните фиксатор **17**.

Возможна быстрая установка наиболее часто используемых в работе углов (45° , 22.5° , 0° и т.д.).

- Ослабьте фиксатор **17** и нажмите на фиксирующий рычаг **16**.
- Удерживая нажатым фиксирующий рычаг **16** установите угол пропила, поворачивая стол **14** за фиксатор **17**. Как только указатель **18** покажет на шкале **19** угол из числа часто используемых (45° , 22.5° , 0° и т.д.) - отпустите фиксирующий рычаг **16**, произойдет надежная фиксация выбранного угла, затяжка фиксатора **17** в этом случае не требуется.

Установка угла пропила в вертикальной плоскости (см. рис. 21)

- Ослабьте стопорную рукоятку **1**.
- Установите угол наклона пропила, наклоняя корпус электроинструмента. Указатель **42** показывает значение установленного угла наклона пропила на шкале **2**.
- Затяните стопорную рукоятку **1**.

Распиловка без горизонтального перемещения корпуса электроинструмента (см. рис. 22)

- Установите электроинструмент на рабочий стол, желательно зафиксировать его при помощи болтов или струбцин.
- Ослабьте винт **25** и до конца переместите корпус электроинструмента в направлении стопорного упора **11**, после чего затяните винт **25**.
- Отрегулируйте длину удлинительных скоб **12** в зависимости от длины обрабатываемой заготовки.
- Установите желаемые углы пропила, как описано выше. **Внимание: если вы собираетесь производить распиловку одновременно с наклоном и поворотом корпуса, то сначала установите угол наклона, а затем угол поворота.**
- Если электроинструмент оборудован лазерным указателем, включите лазерный указатель пропила.
- Установите заготовку и зафиксируйте ее при помощи струбцины **20**.
- Включите электроинструмент, дайте пильному диску **5** набрать полные обороты.
- Плавно опустите корпус и выполните пропил. При выполнении пропила не перекрещивайте руки и держите их на безопасном расстоянии от пильного диска **5** (см. рис. 22).
- Выключите электроинструмент и дождитесь полной остановки пильного диска **5**.
- Плавно поднимите корпус электроинструмента вверх.

Распиловка с горизонтальным перемещением корпуса электроинструмента (см. рис. 22-23)

- Установите электроинструмент на рабочий стол, желательно зафиксировать его при помощи болтов или струбцин.

- Ослабьте винт **25** и переместите корпус электроинструмента в направлении от стопорного упора **11** до тех пор, пока пильный диск **5** не окажется перед обрабатываемой заготовкой (см. рис. 23).
- Отрегулируйте длину удлинительных скоб **12** в зависимости от длины обрабатываемой заготовки.
- Установите желаемые углы пропила, как описано выше. **Внимание: если вы собираетесь производить распиловку одновременно с наклоном и поворотом корпуса, то сначала установите угол наклона, а затем угол поворота.**
- Если электроинструмент оборудован лазерным указателем, включите лазерный указатель пропила.
- Установите заготовку и зафиксируйте ее при помощи струбцины **20**.
- Включите электроинструмент, дайте пильному диску **5** набрать полные обороты.
- Чтобы выполнить пропил плавно опустите корпус и переместите его в направлении стопорного упора **11**. При выполнении пропила не перекрещивайте руки и держите их на безопасном расстоянии от пильного диска **5** (см. рис. 22).
- Выключите электроинструмент и дождитесь полной остановки пильного диска **5**.
- Плавно поднимите корпус электроинструмента вверх.

Прорезание пазов (см. рис. 24-25)

- Поверните пластину **49** как показано на рисунках 24-25.
- Ослабьте контргайку **48**.
- При помощи болта **47** установите необходимую глубину пропила.
- Затяните контргайку **48**.
- Выполните пропилы, соблюдая вышеописанные правила распиловки.
- После окончания работы верните пластину **49** в исходное положение.

Обслуживание / профилактика электроинструмента

Перед проведением всех процедур электроинструмент обязательно отключить от сети.

Замена вкладыша (см. рис. 26-27)

- Своевременно заменяйте изношенный или поврежденный вкладыш **15**.
- Выкрутите винты **50** (см. рис. 26-27).
- Замените изношенный вкладыш **15**.
- Закрутите винты **50**.

Чистка электроинструмента

Обязательным условием для долгосрочной и безопасной эксплуатации электроинструмента является содержание его в чистоте. Регулярно продувайте электроинструмент сжатым воздухом через вентиляционные отверстия **21**.

Послепродажное обслуживание

Ответы на вопросы по ремонту и обслуживанию вашего продукта вы можете получить в сервисных центрах. Информацию о сервисных центрах, схемы запчастей и информацию по запчастям Вы можете найти по адресу: www.dwt-pt.com.

Транспортировка электроинструментов

- Не допускайте падения упаковки, а также любые механические воздействия на нее при транспортировке.
- При погрузке / разгрузке не используйте погрузочную технику, работающую по принципу зажима упаковки.

Защита окружающей среды



**Вторичное использование сырья
вместо устранения мусора!**

Электроинструмент, дополнительные принадлежности и упаковку следует экологически чисто утилизировать.

В интересах чистосортной рециркуляции отходов детали из синтетических материалов соответственно обозначены.

Настоящее руководство по эксплуатации напечатано на бумаге, изготовленной из вторсырья без применения хлора.

Оговаривается возможность внесения изменений.

Русский

Технічні характеристики електроінструменту

Торцювальна пила		KGS16-210 P	KGS18-255 P
Код електроінструмента	[127 В ~50/60 Гц] [230 В ~50/60 Гц]	742463 743620	742470 743637
Номінальна потужність	[Вт]	1600	1800
Вихідна потужність	[Вт]	928	1045
Сила току при нарузі	127 В [А] 230 В [А]	15 7	15 8
Частота обертання холостого ходу	[хв ⁻¹]	4800	4800
Мин. / макс. Ø пильного диска	[мм]	205 / 210	250 / 255
Мин. / макс. посадочний Ø пильного диска	[мм]	16 / 30	16 / 30
Макс. товщина пильного диска	[мм]	2,8	3
Макс. глибина пропила 0° / 90°	[мм] [дюйми]	65x305 2-9/16"x12-1/64"	75x430 2-61/64"x16-59/64"
Макс. глибина пропила 45° / 90°	[мм] [дюйми]	65x210 2-9/16"x8-1/4"	75x305 2-61/64"x12-1/64"
Макс. глибина пропила 0° / 45°	[мм] [дюйми]	35x305 1-3/8"x12-1/64"	40x430 1-37/64"x16-59/64"
Макс. глибина пропила 45° / 45°	[мм] [дюйми]	35x210 1-3/8"x8-1/4"	40x305 1-37/64"x12-1/64"
Вага	[кг] [фунти]	20 44.09	23 50.71
Клас захисту		□ / II	□ / II
Рівень шуму	дБ(А)]	86,3	86
Акустична потужність	дБ(А)]	99,3	99
Рівень вібрації	[м/с ²]	2,13	1,29

Інформація про шум

Merit Link International AG
Stabio, Швейцарія, 20.12.2018



Завжди використовуйте звукоізоляційні навушники при рівні шуму понад 85 дБ(А).



Відповідності необхідним нормам

Ми заявляємо під нашу одноособову відповідальність, що описаний у розділі "Технічні характеристики електроінструменту" продукт відповідає усім відповідним положенням Директив 2006/42/ЕС, включаючи їх зміни, а також наступним нормам: EN 61029-1, EN 61029-2-9.

Менеджер із сертифікації

Wu Cunzhen

Wu Cunzhen

Загальні правила техніки безпеки



ПОПЕРЕДЖЕННЯ. Щоб знизити ризик отримання травм, користувач повинен ознайомитися з керівництвом та експлуатації!



ПОПЕРЕДЖЕННЯ. Прочитайте всі попередження з техніки безпеки та інструкції. Недотримання попереджень та інструкцій може призвести до ураження електричним струмом, займання і / або серйозних травм.

Збережіть всі попередження та інструкції для подальшого використання. Термін "електроінструмент", який використовується в тексті попереджень, відноситься до

Українська

електроінструменту з живленням від електромережі (провідний) або електроінструменту з живленням від акумулятора (бездротовий).

Безпека робочого місця

- **Робоче місце повинно бути чистим і добре освітленим.** У захиращених або темних місцях віроєдні нещасні випадки.
- **Не використовуйте електроінструменти у вибухонебезпечних середовищах, наприклад, в присутності легкозаймистих рідин, газів або пилу.** Електроінструменти створюють іскри, які можуть призвести до займання пилу або парів.
- **Під час роботи електроінструмента не допускайте присутності дітей та інших осіб.** Відволікання уваги може призвести до втрати контролю.

Рекомендації з електробезпеки

- **Вилки електроінструменту повинні підходити до розетки. Ніколи не вносьте зміни в конструкцію вилки. Не використовуйте адаптери з заземленими електроінструментами.** Вилки оригінальної конструкції і відповідні розетки зменшують ризик ураження електричним струмом.
- **Уникайте контакту з заземленими поверхнями, такими як труби, радіатори, плити та холодильники.** Це підвищує ризик ураження електричним струмом.
- **Не надавайте електроінструмент впливу дощової води або вологи.** Попадання води в середину електроінструмента підвищує ризик ураження електричним струмом.
- **Не використовуйте електричний кабель в цілях, для яких він не призначений. Ніколи не використовуйте кабель для перенесення електроінструменту, підтягання електроінструменту до себе або для вимкнення електроінструменту ривком за електричний кабель.** Оберігайте електричний кабель від нагрівання, нафтопродуктів, гострих крайок або рухомих частин електроінструменту. Пошкоджений або спутаний електричний кабель збільшує небезпеку поразки електричним струмом.
- **При роботах на відкритому повітрі, використовуйте подовжувальні кабелі, призначені для зовнішніх робіт, це знизить небезпеку ураження електричним струмом.**
- **Якщо не можна уникнути роботи електроінструмента на ділянці з підвищеною вологістю, використовуйте пристрій захисного відключення (УЗО).** Використання УЗО знижує ризик ураження електричним струмом. ПРИМІТКА: термін "УЗО (RCD)" може бути замінений терміном "пристрій захисного відключення (GFCI)" або "автоматичний вимикач з функцією захисту від струму витоку (ELCB)".
- **Увага! Ніколи не торкайтеся до відкритих металевих поверхонь редуктора, захисного кожуха і т.д., оскільки на металеві поверхні впливають електромагнітні хвилі і торкання до них може призвести до травми або нещасного випадку.**

Рекомендації з особистої безпеки

- **Будьте пильними, стежте за тим, що ви робите, і при роботі з електроінструментом ке-**

руйтеся здоровим глуздом. Не використовуйте електроінструмент, якщо ви втомилися або перебуваєте під впливом наркотичних засобів, алкоголю або ліків. Ослаблення уваги при роботі з електроінструментом може призвести до серйозної травми.

- **Використовуйте засоби індивідуального захисту. Завжди надівайте захисні окуляри.** Засоби індивідуального захисту, такі як пилозахисна маска, некоезне захисне взуття, каска або засоби захисту органів слуху, які використовуються у відповідних умовах, зменшують ймовірність отримання травм.
- **Не допускайте неавтоматичного запуску електроінструменту. Нерав підключенням до жерела живлення та / або акумулятора, підняттям або перенесенням електроінструменту переконайтеся, що вмикач / вимикач знаходиться у вимкненому стані.** Переміщення електроінструменту, коли палець знаходиться на вмикачі / вимикачі, або ввімкнення живлення електроінструментів з включеним вмикачем / вимикачем може стати причиною нещасного випадку.
- **Перед ввімкненням необхідно прибрати з частин електроінструменту, що обертаються, всі додаткові ключі і пристосування.** Ключ, залишений в частині електроінструменту, що обертається, може бути причиною серйозних травм.
- **Не докладайте надмірних зусиль. Завжди зберігайте стійке положення і рівновагу.** Це дозволяє краще контролювати електроінструмент у непередбачуваних ситуаціях.
- **Носіть відповідний одяг. Не вдягайте вільний одяг або прикраси. Тримайте волосся, вільний одяг, прикраси або довге волосся можуть бути захоплені рухомими частинами електроінструменту, що стане причиною серйозних травм.**
- **Якщо в конструкції електроінструменту передбачена можливість для підключення пилосовуючих і пилозбірних пристроїв, переконайтеся, що вони підключені і правильно використовуються.** Використання таких пристроїв зменшує небезпеку, пов'язані з накопиченням пилу.
- **Завжди будьте уважні, не ігноруйте принципи безпечної роботи з електроінструментом через знання і досвід, отримані внаслідок частого користування електроінструментом.** Неосторожність може негайно призвести до серйозних травм.
- **Увага! Електроінструмент створює під час роботи електромагнітне поле. За деяких обставин, це поле може чинити негативний вплив на активні або пасивні медичні імплантати. Щоб зменшити ризик заподіяння серйозної шкоди здоров'ю або травми з летальними наслідком, людям з медичними імплантатами, перед початком експлуатації електроінструмента, рекомендується проконсультуватися з лікарем і виробником медичного імплантату.**

Використовування і обслуговування електроінструмента

- Люди з недостатніми психофізичними або розумовими здібностями і діти не можуть управляти електроінструментом, якщо людина, яка відпові-

дає за їх безпеку, не контролює їх чи не інструктує щодо використання електроінструменту.

- **Не перевантажуйте електроінструмент. Використовуйте електроінструмент, який відповідає вашій цілі використання.** Відповідний електроінструмент буде працювати краще і безпечніше з тією продуктивністю, для якої він був спроектований.
- **Не працюйте електроінструментом з несправним вмикачем / вимикачем.** Електроінструмент, ввімкнення / вимкнення якого не може контролюватися, становить небезпеку і повинен бути негайно відремонтований.
- **Перед виконанням будь-яких налаштувань, заміною приладдя або зберіганням електроінструментів - від'єднайте вилку від джерела живлення і / або акумулятор від електроінструменту.** Ці заходи безпеки знижують ризик випадкового запуску електроінструмента.
- **Зберігайте невикористовувані електроінструменти в недоступному для дітей місці і не дозволяйте особам, які не ознайомились з електроінструментом або цими інструкціями, використовувати електроінструмент.** Електроінструменти небезпечні в руках неідеологованих користувачів.
- **Слідкуйте за станом електроінструменту. Перевіряйте осьове биття і надійність з'єднання рухомих деталей, а також будь-які несправності, які можуть вивести електроінструмент з ладу.** Несправний електроінструмент необхідно відремонтувати перед використанням. Багато нещасних випадків виникають через поганий стан електроінструменту.
- **Ріжучі інструменти повинні знаходитися в чистоті і бути добре заточеними.** Правильно встановлені ріжучі інструменти з гострими ріжучими кромками зменшують можливість заклинювання і полегшують управління електроінструментом.
- **Використовуйте електроінструмент, приладдя, насадки і т.п. відповідно до інструкцій, беручи до уваги умови роботи і виконувати роботи.** Використання електроінструмента для операцій, для яких він не призначений, може призвести до небезпечної ситуації.
- **Підтримуйте рукоятки і поверхні захоплення сухими, чистими і вільними від масла і мастила.** Слизькі рукоятки і поверхні захоплення перешкоджають безпечному поводженню з електроінструментом і управління ним в несподіваних ситуаціях.
- **Зверніть увагу, що при роботі з електроінструментом необхідно правильно тримати допоміжну рукоятку; виконання цієї вимоги полегшує управління електроінструментом.** Таким чином, правильне утримання електроінструменту може знизити ризик нещасних випадків або травм.

Технічне обслуговування

- **Обслуговувати Ваш електроінструмент повинні кваліфіковані фахівці з використанням рекомендованих запасних частин.** Це дає гарантію, що безпека Вашого електроінструменту буде збережена.
- **Дотримуйтеся інструкцій по змащуванню, а також рекомендації по заміні аксесуарів.**

Перед початком роботи

- Використовуйте електроінструмент тільки для розпилювання матеріалів рекомендованих виробником.
- Перед використанням встановіть електроінструмент на горизонтальну, стійку основу.
- Використовуйте пильні диски, допустиме число обертів яких перевищує число обертів шпинделя електроінструменту. Дотримуйтеся рекомендації виробників по використанню пильних дисків. Не застосовуйте пильні диски, що не відповідають технічним вимогам, включенням в це керівництво.
- Напрямок стрілки на пильному диску повинен завжди співпадати з напрямком стрілки на захисному кожухі.
- Використовуйте тільки гострі пильні диски, що не мають дефектів. Репнуті, погнуті або затуплені пильні диски необхідно замінити.
- Не використовуйте пильні диски, розміри яких (зовнішній і посадочний діаметри), відрізняються від рекомендованих.
- Не користуйтеся пильними дисками, виготовленими зі швидкорізальної сталі.
- Для цього електроінструменту категорично забороняється використовувати відрізи дисків інших типів (абразивні, алмазні і ін.).
- Упевніться в тому, що усі пристосування, що запобігають випадковому дотику до пильного диска, правильно змонтовані, працездатні і знаходяться у повному порядку.
- Категорично забороняється працювати з демонтованими захисними пристроями. Пошкоджені захисні пристрої мають бути негайно замінені.
- При роботі забороняється фіксувати (прив'язувати, розклинювати і тому подібне) рухливий захисний кожух у відкритому положенні.
- Не допускайте блокування рухливого захисного кожуха, забивання його тирсою. Якщо це сталося, вимкнете електроінструмент, усунете несправність і тільки після цього продовжуйте роботу.
- Забороняється використовувати електроінструмент з пошкодженим вкладишем.
- Перед роботою потрібно упевнитися, що пильний диск не торкається поворотного столу при будь-якому вугіллі нахилу.
- Перш ніж приступити до розпилювання заготовель, видалите з них цвяхи і інші металеві об'єкти.

При роботі

- Ніколи не ставайте на електроінструмент-якщо він перекинеться або ви випадково торкнетеся пильного диска, то можете отримати серйозні травми.



Тримайте руки на безпечній відстані від пильного диска. Небезпечні зони відмічені спеціальним знаком.

- При роботі, стежте за положенням токоведучого кабелю (він завжди повинен перебувати позаду електроінструменту). Не допускайте обмотування ним ніг або рук.
- Ніколи не починайте розпилювання, поки пильний диск не розвине повну швидкість.

- При обробці дрібних заготівель, використовуйте затискні пристосування. Якщо заготівлі настільки малі, що їх неможливо надійно зафіксувати - не обробляйте їх.
- Завжди обробляйте тільки одну заготівлю - тільки в цьому випадку її можна надійно зафіксувати.
- При обробці довгих заготівель, використовуйте затискні пристосування і обов'язково забезпечте опору під довгим кінцем заготівлі. Категорично забороняється, щоб третя особа утримувала оброблювану заготівлю.
- Після виконання пропіл прибирайте обрізки заготівель з поверхні поворотного столу - вони можуть заклинути пильний диск, або пильний диск, що обертається, може з великою швидкістю відкинути їх в користувача.
- Ніколи не тримайте руки позаду пильного диска (при утримуванні заготівель, при видаленні обрізків і тому подібне), в цьому випадку відстань між пильним диском і вашими руками занадто мала - підвищується ризик отримання серйозних травм.
- Категорично забороняється видаляти тирсу і обрізки заготівель, при включеному двигуні електроінструменту.
- При розпилюванні з горизонтальним переміщенням корпусу строго дотримуйтеся правил виконання таких пропилів.
- При прорізання пазів стежте за тим, щоб пильний диск не застрягав в оброблюваному матеріалі.
- Якщо при роботі пильний диск застряг в заготівлі або був заблокований обрізками, негайно вимкнете електроінструмент, і тільки після цього усувайте причину зупинки пильного диска.
- Не обробляйте матеріали з вмістом азбесту. Азбест вважається канцерогеном.
- Забороняється використовувати електроінструмент для розпилювання дрів.
- Уникайте зупинки двигуна електроінструменту під навантаженням.
- Не допускайте перегрівання електроінструменту при тривалому використанні.
- Якщо ваш електроінструмент обладнаний лазерним покажчиком пропіл - дотримуйте необхідні заходи обережності. Категорично забороняється дивитися на промінь, направляти його на інших людей або тварин - при попаданні променя лазера в очі можливе ушкодження зору.





Після закінчення роботи

- Електроінструмент можна прибирати з робочого місця тільки після вимкнення і повної зупинки пильного диска.
- Категорично забороняється уповільнювати обертання пильного диска за інерцією, за допомогою фіксатора шпинделя або докладаючи зусилля до бічної поверхні пильного диска. Використання фіксатора шпинделя для цієї мети виведе з ладу електроінструмент і позбавить вас права на гарантійне обслуговування.
- При роботі пильні диски сильно нагріваються - не торкайтеся до них до їх охолодження.

Символи, що використовуються в інструкції

В інструкції використовуються нижченаведені символи, запам'ятайте їх значення. Правильна інтерпретація символів допоможе використовувати електроінструмент правильно і безпечно.

Символ	Значення
	Наклейка з серійним номером: KGS ... - модель; XX - дата виробництва; XXXXXXX - серійний номер.
	Ознайомтесь з усіма вказівками з техніки безпеки та інструкціями.
	Носіть захисні навушники.
	Носіть захисні окуляри.
	Носіть пилезахисну маску.
	Відключайте прилад від мережі перед проведенням монтажних і регулювальних робіт.
	Напрямок руху.
	Напрямок обертання.
	Заблоковано.
	Розблоковано.
	Заборонена дія.
	Подвійна ізоляція / клас захисту.
	Увага. Важлива інформація.
	Знак, який засвідчує, що виріб відповідає основним вимогам директив ЄС та гармонізованим стандартам Європейського Союзу.
	Небезпечна зона. При роботі тримайте руки поза безпечної зони.

Символ	Значення
	Корисна інформація.
	Носить захисні рукавиці.
	Вертикальне положення пиляльного диска.
	Похиłe положення пиляльного диска.
	Під час роботи видаляйте пил, що утворюється.
	Не викидайте електроінструмент в побутове сміття.

Призначення електроінструменту DWT

Панельна пила призначена для розпилювання заготовок з деревних матеріалів. Якнайкраще підходить для акуратного розпилювання заготовок під кутами. Можливість горизонтального переміщення корпусу дозволяє виробляти розпилювання широкі заготовки (декоративних панелей, паркетних дошок та ін.). Використання спеціальних пильних дисків робить можливим розпилювання заготівель з пластика і алюмінію. Електроінструмент розрахований лише на використання правшами.

Елементи пристрою електроінструменту

- 1 Стопорна рукоятка
- 2 Шкала кута нахилу корпусу
- 3 З'єднувальний патрубков для видалення пилу
- 4 Захисний кожух
- 5 Пильний диск *
- 6 Болт кріплення диска
- 7 Зовнішній фланець
- 8 Рукоятка
- 9 Фіксатор шпінделя
- 10 Рухомий захисний кожух
- 11 Стопорний упор
- 12 Подовжувальна скоба *
- 13 Опорна плита
- 14 Поворотний стіл
- 15 Вкладш
- 16 Фіксуєчий важіль
- 17 Фіксатор поворотного столу
- 18 Показчик

- 19 Шкала кута повороту столу
- 20 Струбцина *
- 21 Вентиляційні отвори
- 22 Вмикач / вимикач
- 23 Блокуєчий важіль
- 24 Рукоятка для транспортування
- 25 Фіксуєчий гвинт *
- 26 Стопорний болт
- 27 Барашковий гвинт *
- 28 Штифт блокування положення корпусу (при транспортуванні)
- 29 Направляюча
- 30 Мішок для збору пилу *
- 31 Ключ *
- 32 Ключ шестигранний *
- 33 Вмикач / вимикач лазерного показчика пропили *
- 34 Батарея *
- 35 Кришка батарейного відсіку *
- 36 Лазерний показчик пропили *
- 37 Посадочне кільце
- 38 Болт регулювання глибини різання
- 39 Контргайка болта регулювання глибини різання
- 40 Болт регулювання вертикального положення корпусу
- 41 Контргайка болта регулювання вертикального положення корпусу
- 42 Показчик кута нахилу корпусу
- 43 Гвинт
- 44 Болт регулювання кута нахилу корпусу
- 45 Контргайка болта регулювання кута нахилу корпусу
- 46 Регулювальний гвинт лазерного показчика пропили *
- 47 Болт регулювання глибини прорізання пазів
- 48 Контргайка болта регулювання глибини прорізання пазів
- 49 Пластина
- 50 Гвинт вкладиша

* Приналежності

Перераховані, а також зображені принадлежности, частково не входять у комплект поставання.

Монтаж та регулювання елементів електроінструменту

Перед проведенням усіх процедур електроінструмент обов'язково відключити від мережі.



Не затягуйте дуже сильно кріпильні елементи, щоб не пошкодити їх різьблення.



Монтаж / демонтаж / налаштування деяких елементів аналогічне для усіх моделей електроінструменту, в цьому випадку на малюнку пояснення конкретна модель не вказується.

Транспортне положення (див. мал. 1)

Переміщення електроінструменту робите тільки в транспортному положенні (корпус опущений вниз і зафіксований). Переносите електроінстру-

мент тримаючись тільки за руків'я для транспортування **13**, або беріть під низ опорної плити **24**. Перед початком роботи приведіть електроінструмент в робоче положення.

- Злегка натисніть на руків'я **8**.
- Потягніть штифт **28** на себе до упору. Проверніть штифт **28** на 90° в будь-яку сторону і злегка натисніть, щоб зафіксувати в цьому положенні (див. мал. 1).
- Плавню підніміть корпус вгору.
- Для приведення електроінструменту в транспортне положення повторіть вищеприписані операції в зворотній послідовності.

Монтаж / демонтаж мішка для збору пилу (див. мал. 2)

Перед роботою надіньте мішок для збору пилу **30** на патрубковий для видалення пилу **3** (див. мал. 2). Своєчасно спорожняйте і очищайте мішок для збору пилу **30**.

Монтаж / демонтаж подовжувальних скоб (див. мал. 3)

Якщо ви плануєте робити розпилювання довгих заготовок, то перед початком роботи обов'язково встановіть подовжувальні скоби **12**, правильно налаштуйте (залежно від довжини заготовки) та зафіксуйте їх за допомогою баранчиків гвинтів **27** (див. мал. 3).

Монтаж / демонтаж струбцини (див. мал. 4)

Для надійної фіксації заготовел встановіть струбцину **20** і зафіксуйте її за допомогою баранчиків гвинтів **27** (див. мал. 4). Відрегулюйте струбцину **20** залежно від ширини і товщини заготовки.

Монтаж / демонтаж фіксатора поворотного столу (див. мал. 5)

Фіксатор **17** служить для установки і фіксації кута повороту столу **14**. Монтаж / демонтаж фіксатора **17** робіть як показано на малюнку 5.

Установка / заміна батарей живлення лазерного покажчика пропіл (див. мал. 6-7)

- Зніміть кришку **35** (см мал. 6-7).
 - Встановіть / замініть батареї **34** (тип AA).
- Увага:** при установці батарей **34** дотримуйтеся полярності.
- Встановіть кришку **35**.

Заміна пильного диска (див. мал. 8-9, 19)



При тривалому використанні пильний диск може сильно нагрітися - витягайте його, надівши рукавички. Це також понизить ризик поранення об різальні кромки.

- Підніміть корпус в крайнє верхнє положення.
- Однією рукою натисніть на блокуючий важіль **23** як показано на малюнку 19, а іншою рукою перемістіть рухливий захисний кожух **10** в таке положення, щоб виріз на ньому опинився навпроти болта **6** - це дозволить безперешкодно викрутити болт **6** (див. мал. 8-9).

• Натисніть фіксатор шпинделя **9** і вручну поверніть пильний диск **5**, щоб зафіксувати його в нерухомому положенні. Утримуючи натиснутим фіксатор шпинделя **9**, відкрутіть болт **6** ключем **31** (для KGS16-210 P). Для KGS18-255 P, використовуйте шестигранний ключ **32**. **Увага:** болт **6** має ліву різьбу.

- Перемістіть рухливий захисний кожух **10** в крайнє верхнє положення.
- Зніміть зовнішній фланець **7**, пильний диск **5**, посабочнє кільце **37**.
- Очистіть м'яким пензликком кріпильні елементи та встановіть на шпиндель посабочнє кільце **37**, пильний диск **5**, і зовнішній фланець **7**. Дотримуйтеся послідовності установки деталей і не допускайте їх перекоосу при монтажі.
- Перемістіть рухливий захисний кожух **10** в таке положення, щоб виріз на ньому опинився навпроти болта **6** і, утримуючи натиснутим фіксатор шпинделя **9**, затягніть болт **6** ключем **31** (для KGS16-210 P). Для KGS18-255 P, використовуйте шестигранний ключ **32**. Відпустіть фіксатор шпинделя **9**.

- Переконайтеся, що пильний диск **5** не торкається яких-небудь елементів електроінструменту і може вільно обертатися.
- Перемістіть рухливий захисний кожух **10** в початкове положення.

Налаштування глибини різання (див. мал. 10-11)

За допомогою болта **38** і контргайки **39** настройте глибину різання так, щоб в нижньому положенні корпусу пильний диск **5** занурювався в проріз вкладки **15** не більше ніж на 5 мм.

- Ослабте контргайку **39**.
- Вкручивая або викручуючи болт **38** зробіть налаштування глибини різання.
- Затягніть контргайку **39**.

Регулювання вертикального положення корпусу і нахилу в 45° (див. мал. 12-15)

- Приведіть корпус в транспортне положення.
- Ослабте стопорне руків'я **1** і встановіть кут нахилу корпусу (90° або 45°). Затягніть стопорне руків'я **1**.
- Прикладіть сторони юстировачного косинця 90° або 45° (залежно від того який кут ви регулюєте) до площини пильного диска **5** і до площини поворотного столу **14**. Якщо сторони косинця щільно прилягають до поверхні пилкового диска **5** і до поверхні столу **14**, то регулювання не потрібно, у противному випадку необхідно зробити регулювання.



Для регулювання вертикального положення корпусу служать болт **40** і контргайка **41** (див. мал. 12, 14).

[KGS16-210 P]



Для регулювання кута нахилу корпусу 45° служать болт **44** (див. мал. 13). **Увага:** болт **44** подпружинен і не має контргайки, тому виробляючи регулювання, обертайте його в потрібну сторону - фіксація положення буде відбуватися автоматично.



Для регулювання кута нахилу корпусу 45° служать болт 44 і контргайка 45 (див. мал. 15).

- Ослабте стопорне руків'я 1.
- Ослабте контргайку.
- Вкрутивши або викручуючи регульовальний болт добийтеся того, щоб сторони косинця 90° або 45° (залежно від того який кут ви регулюєте) щільно прилягали до поверхні пильного диска 5 і до поверхні столу 14.
- Затягніть контргайку.
- Ослабте гвинт 43 і встановіть покажчик 42 на ділення 0° (на шкалі 2) або на ділення 45° (залежно від того який кут ви регулюєте), після чого затягніть гвинт 43.

Регулювання положення стопорного упору (див. мал. 16)

- Встановіть кут пропила в горизонтальній площині 0° (послідовність операцій описана нижче).
- Наведіть корпус у транспортне положення.
- Прикладіть бока юстировочного кутника 90° до площини пильного диска 5 і до площини стопорного упору 11. Якщо сторони кутника 90° щільно прилягають до поверхні пильного диска 5 і до поверхні стопорного упору 11, то регулювання не потрібно, у протилежному випадку необхідно зробити регулювання.
- Послабте стопорні болти 26 за допомогою шестигранного ключа 32 і, переміщаючи стопорний упор 11, добийтеся того, щоб сторони косинця 90° щільно прилягали до поверхні пильного диска 5 і до поверхні стопорного упору 11.
- Затягніть стопорні болти 26.

Налаштування лазерного покажчика пропила (див. мал. 17-18)

Перед початком роботи необхідно перевірити правильність налаштування лазерного покажчика пропила.

- Зробіть пропил у заготівлі, але не відріжайте її (послідовність операцій описана нижче).
- Увімкніть лазерний покажчик пропила (при допомозі вмикача / вимикача 33) - промінь лазера повинен точно вказувати на пропил, якщо це не так - зробіть налаштування.
- Послабте гвинти 46.
- Переміщайте корпус лазерного покажчика пропилу 36 вправо або вліво, поки промінь лазера не буде точно вказувати на пропил.
- Затягніть гвинти 46.

Введення у експлуатацію електроінструмента

Переконаєтеся в тім, що наявна напруга в мережі відповідає даним, зазначеним на приладовому щитку електроінструмента.

Вмикання / вимикання електроінструмента

Включення:

Правою рукою натисніть на блокуючий важіль 23 вліво (див. мал. 19) - це дозволить безперешкодно

натискати на вмикач / вимикач 22, а також опустити корпус електроінструмента вниз. Натисніть вмикач / вимикач 22.

Вимикання:

Вимикач 22 відпустити.

Відсмоктування пилу під час роботи з електроінструментом



Відсмоктування пилу знижує концентрацію пилу в повітрі, запобігає її накопичуванню на робочому місці.

При роботі з електроінструментом, завжди використовуйте мішок для збору пилу 30 або пилосос, що підходить для відсмоктування пилу оброблюваних матеріалів. Пилосос може бути підключений до сполучного патрубку 3 за допомогою спеціального адаптера.

Рекомендації при роботі електроінструментом

Установка кута пропила в горизонтальній площині (див. мал. 20)

- Послабте фіксатор 17 і натисніть на фіксуючий важіль 16 (див. мал. 20).
- Утримуючи натиснутим фіксуючий важіль 16 встановіть кут пропила, повертаючи стіл 14 за фіксатор 17. Покажчик 18 покаже значення встановленого кута пропила на шкалі 19.
- Відпустіть фіксуючий важіль 16 і затягніть фіксатор 17.

Можлива швидка установка найбільш часто використовуваних в роботі кутів (45°, 22.5°, 0° і т.д.).

- Послабте фіксатор 17 і натисніть на фіксуючий важіль 16.
- Утримуючи натиснутим фіксуючий важіль 16 встановіть кут пропила, повертаючи стіл 14 за фіксатор 17. Як тільки покажчик 18 покаже на шкалі 19 кут з числа часто використовуваних (45°, 22.5°, 0° і т.д.) - відпустіть фіксуючий важіль 16, відбудеться надійна фіксація обраного кута, затягування фіксатора 17 в цьому випадку не потрібно.

Установка кута пропила у вертикальній площині (див. мал. 21)

- Послабте стопорну рукоятку 1.
- Встановіть кут нахилу пропилу, нахилиючи корпус електроінструмента. Покажчик 42 покаже значення встановленого кута нахилу пропилу на шкалі 2.
- Затягніть стопорну рукоятку 1.

Розпилювання без горизонтального переміщення корпусу електроінструменту (див. мал. 22)

- Встановіть електроінструмент на робочий стіл, бажано зафіксувати його за допомогою болтів або струбиць.
- Послабте гвинт 25 і до кінця перемістіть корпус електроінструменту у напрямку стопорного упору 11, після чого затягніть гвинт 25.

- Відрегулюйте довжину подовжувальних скоб **12** залежно від довжини оброблюваної заготовки.
- Встановіть кут пропилу, як описано вище. **Увага: якщо ви збираєтесь проводити розпилювання одночасно з нахилом і поворотом корпусу, то спочатку встановіть кут нахилу, а потім кут повороту.**
- Якщо електроінструмент обладнаний лазерним покажчиком, вмкніть лазерний покажчик пропила.
- Встановіть заготовлю та зафіксуйте її за допомогою струбцини **20**.
- Увімкніть електроінструмент, дайте пильному диску **5** набрати повні оберти.
- Плавню опустіть корпус і виконайте пропил. При виконанні пропилу не перехрещуються руки і тримайте їх на безпечній відстані від пильного диска **5** (див. мал. 22).
- Вимкніть електроінструмент і дочекайтеся повної зупинки пильного диска **5**.
- Плавню підніміть корпус електроінструменту вгору.

Розпилювання з горизонтальним переміщенням корпусу електроінструменту (див. мал. 22-23)

- Встановіть електроінструмент на робочий стіл, бажано зафіксувати його за допомогою болтів або струбцин.
- Послабте гвинт **25** і перемістіть корпус електроінструменту в напрямку від стопорного упору **11** до тих пір, поки пильний диск **5** не опиниться перед оброблюваною заготовкою (див. мал. 23).
- Відрегулюйте довжину подовжувальних скоб **12** залежно від довжини оброблюваної заготовки.
- Встановіть кут пропилу, як описано вище. **Увага: якщо ви збираєтесь проводити розпилювання одночасно з нахилом і поворотом корпусу, а потім кут повороту.**
- Якщо електроінструмент обладнаний лазерним покажчиком, вмкніть лазерний покажчик пропила.
- Встановіть заготовлю та зафіксуйте її за допомогою струбцини **20**.
- Увімкніть електроінструмент, дайте пильному диску **5** набрати повні оберти.
- Щоб виконати пропил плавню опустіть корпус і перемістіть його у напрямку стопорного упору **11**. При виконанні пропилу не перехрещуйте руки та тримайте їх на безпечній відстані від пильного диска **5** (див. мал. 22).
- Вимкніть електроінструмент і дочекайтеся повної зупинки пильного диска **5**.
- Плавню підніміть корпус електроінструменту вгору.

Прорізування пазів (див. мал. 24-25)

- Поверніть пластину **49** як показано на малюнках 24-25.
- Послабте контргайку **48**.
- За допомогою болта **47** встановіть необхідну глибину пропила.

- Затягніть контргайку **48**.
- Виконайте пропили, дотримуючись вище-описаних правил розпилювання.
- Після закінчення роботи поверніть пластину **49** у вихідне положення.

Обслуговування / профілактика електроінструмента

Перед проведенням усіх процедур електроінструмент обов'язково відключити від мережі.

Заміна вкладиша (див. мал. 26-27)

- Своєчасно замінюйте зношений або пошкоджений вкладиш **15**.
- Викрутіть гвинти **50** (див. мал. 26-27).
- Замініть зношений вкладиш **15**.
- Закрутіть гвинти **50**.

Чищення електроінструменту

Обов'язковою умовою для довгострокової і безпечної експлуатації електроінструменту є вміст його в чистоті. Регулярно продувайте електроінструмент стислим повітрям через вентиляційні отвори **21**.

Післяпродажне обслуговування

Відповіді на питання щодо ремонту та обслуговування вашого продукту Ви можете отримати в сервісних центрах. Інформацію про сервісні центри, схеми запчастин та інформацію по запчастинах Ви можете знайти за адресою: www.dwt-pt.com.

Транспортування електроінструменту

- Не допускайте падіння упаковки, а також будь-якого механічного впливу на неї при транспортуванні.
- При завантаженні / розвантаженні не використовуйте навантажувальну техніку що працює за принципом затиску упаковки.

Захист навколишнього середовища



Переробка сировини замість утилізації відходів.

Електроінструмент, додаткові принадлежности й упакування варто екологічно чисто утилізувати.

В інтересах чистосортної рециркуляції відходів деталі із синтетичних матеріалів відповідно позначені.

Дійсний посібник з експлуатації надрукований на папері, виготовленій з вторсировини без застосування хлору.

Обмовляється можливість внесення змін.

Українська

Elektrinio instrumento techniniai duomenys

Traukiamasis skersavimo pjūklas		KGS16-210 P	KGS18-255 P
Elektros įrankio kodas	[127 V ~50/60 Hz] [230 V ~50/60 Hz]	742463 743620	742470 743637
Nominalioji galia	[W]	1600	1800
Imamoji galia	[W]	928	1045
Srovės stiprumas esant įtampai	127 V [A] 230 V [A]	15 7	15 8
Sūkių skaičius tuščiąja eiga	[min ⁻¹]	4800	4800
Min. / maks. pjūklo disko skersmuo	[mm]	205 / 210	250 / 255
Min. / maks. pjūklo disko kiaurymės skersmuo	[mm]	16 / 30	16 / 30
Maks. pjūklo disko storis	[mm]	2,8	3
Maks. pjovimo gylis 0° / 90°	[mm] [coliai]	65x305 2-9/16"x12-1/64"	75x430 2-61/64"x16-59/64"
Maks. pjovimo gylis 45° / 90°	[mm] [coliai]	65x210 2-9/16"x8-1/4"	75x305 2-61/64"x12-1/64"
Maks. pjovimo gylis 0° / 45°	[mm] [coliai]	35x305 1-3/8"x12-1/64"	40x430 1-37/64"x16-59/64"
Maks. pjovimo gylis 45° / 45°	[mm] [coliai]	35x210 1-3/8"x8-1/4"	40x305 1-37/64"x12-1/64"
Svoris	[kg] [svarai]	20 44.09	23 50.71
Saugumo klasė		□ / II	□ / II
Akustinis spaudimas	[dB(A)]	86,3	86
Akustinė galia	[dB(A)]	99,3	99
Apsunkinimas vibracija	[m/s ²]	2,13	1,29

Informacija triukšmu

Merit Link International AG
Stabio, Šveicarija, 20.12.2018



Jei akustinis spaudimas yra didesnis nei 85 dB(A), visada naudok apsaugos priemonės klausai.



Atitikties
deklaracija

Atsakingai pareiškiamo, kad skyriuje "Elektrinio instrumento techniniai duomenys" aprašytas gaminytis atitinka privalomus Direktyvų 2006/42/EC reikalavimus ir jų pakeitimus bei šiuos standartus: EN 61029-1, EN 61029-2-9.

Sertifikavimo
vadybininkas

Wu Cunzhen

Wu Cunzhen

Bendrosios saugos taisyklės



ĮSPĖJIMAS. Kad sumažėtų sužalojimų pavojus, naudotojas privalo perskaityti naudojimo instrukciją!



ĮSPĖJIMAS! Perskaitykite visus saugos įspėjimus ir visus nurodymus. Nesilaikant nurodymų ir įspėjimų kyla elektros smūgio, gaisro ir (arba) sunkių sužalojimų pavojus.

Visus įspėjimus ir nurodymus išsaugokite ateičiai. Įspėjimuose vartojamas terminas "elektrinis įrankis" reiškia mūsų pagamintą elektra (su laidu) arba iš akumuliatoriaus (be laido) maitinamą elektrinį įrankį.

Lietuviškai

Darbo vietos sauga

- Darbo vieta turi būti švari ir gerai apšviesta. Netvarkingos ar tamsios vietos kelia nelaimingų atsitikimų pavojų.
- Nenaudokite elektrinių įrankių sprogoje aplinkoje, pvz. tokioje, kur yra degių skysčių, dujų ar dulkių. Elektriniai įrankiai sukelia kibirkštis, galinčias uždegti dulkes ar garus.
- Naudojant elektrinį įrankį, šalia negali būti pašalinių asmenų ir vaikų. Dėl blaškymo galite prarasti kontrolę.

Elektros sauga

- Elektrinio įrankio kištukas turi atitikti kištukinį lizdą. Niekuomet nekeiskite kištuko. Įžemintiems elektriniams įrankiams prijungti nenaudokite jokių adapterių. Originalūs kištukai ir jiems tinkantys kištukiniai lizdai sumažina elektros smūgio pavojų.
- Kūnu nesilieskite prie įžemintų paviršių, pvz., vamzdžių, radiatorių, viryklių ir šaldytuvų. Jei jūsų kūnas įžemintas, kyla didesnė elektros smūgio rizika.
- Elektriniams įrankiams kenkia lietus ir drėgmė. Į elektrinį įrankį patekęs vanduo didina elektros smūgio riziką.
- Saugokite laidą. Elektrinio įrankio niekuomet neneškite, netempkite ir neatjunkite nuo maitinimo šaltinio suėmę už laido. Saugokite laidą nuo karščio, alyvos, aštrių kampų ar judančių dalių. Pažeisti ar susipynę laidai didina elektros smūgio pavojų.
- Jei su elektriniu įrankiu dirbate lauke, naudokite lauko aplinkai tinkamą ilgintuvą. Naudojant lauko aplinkai tinkamą laidą sumažėja elektros smūgio rizika.
- Jei negalima išvengti elektrinio įrankio naudojimo drėgnoje vietoje, naudokite maitinimo šaltinį, apsaugotą likutinės srovės įrenginiu (RCD). Naudojant RCD sumažėja elektros smūgio rizika. PASTABA! Terminas "likutinės srovės įrenginys" (RCD) gali būti keičiamas terminu "elektros grandinės atjungiklis" (GFCI) arba "automatinis jungiklis" (ELCB).
- Įspėjimas! Niekuomet nelieskite pavarų dėžės, skydro ir kt. metalinių paviršių, nes liesdami juos galite sutrikdyti elektromagnetinę bangą, o tai gali sukelti nelaimingą atsitikimą ar sužalojimą.

Asmens sauga

- Naudodami elektrinį įrankį išlikite budrūs, stebėkite, ką darote, ir vadovaukitės sveiku protu. Nenaudokite elektrinio įrankio, jei esate pavargę, paveikti vaistų, alkoholio ar narkotinių medžiagų. Net vos akimirkai praradus koncentraciją naudojant elektrinį įrankį galima sunkiai susižaloti.
- Naudokite asmenines apsaugos priemones. Visuomet naudokite akių apsaugą. Esant atitinkamoms sąlygoms naudojamos apsaugos priemonės, pvz., veido kaukė, batai neslidžiais padais, šalmas ar klausos apsauga sumažina sužalojimų pavojų.
- Apsaugokite nuo netyčinio įjungimo. Prieš prijungdami elektrinį įrankį prie maitinimo šaltinio ir (arba) akumulatoriaus, taip pat prieš įrankį paimdami ar nešdami visuomet patikrinkite, ar jungiklis yra išjungtoje padėtyje. Jei nešite elektrinį įrankį piršta uždėję ant jungiklio arba jungsite prie maitinimo šaltinio elektrinį įrankį su jungtu jungikliu, gali kilti nelaimingas atsitikimas.
- Prieš jungdami elektrinį įrankį išimkite reguliavimo raktą ar veržliaraktį. Paiklus prie besisukančių elektrinio įrankio dalių prijungtą raktą ar veržliaraktį, kyla pavojus susižaloti.

- Netieskite rankos su įrankiu per toli. Visuomet išlaikykite tinkamą kūno atramą ir pusiausvyrą. Tada galėsite lengviau suvaldyti elektrinį įrankį netikėtose situacijose.
- Tinkamai apsirenkite. Nedėvėkite laisvų drabužių ar papuošalų. Saugokite plaukus, drabužius ir pirštines nuo judančių dalių. Judančios dalys gali įtraukti laisvus drabužius, papuošalus ar ilgus plaukus.
- Jei įrenginiuose yra dulkių išsiurbimo ir surinkimo įrangos jungtis, tinkamai ją prijunkite ir naudokite. Išsiurbdami dulkes galite sumažinti pavojų sveikatai.
- Net jei įrankius naudojate dažnai ir daug apie juos žinote, vis tiek negalima ignoruoti saugaus darbo su įrankiais principų. Neatidus veiksmas per sekundės dalį gali sukelti sunkų sužalojimą.
- Įspėjimas! Elektriniai įrankiai dirbant gali sukurti elektromagnetinį lauką. Šis laukas kai kuriomis aplinkybėmis gali trikdyti pasyvių ar aktyvių medicininių implantų veikimą. Norint sumažinti sunkių ar net mirtinų sužalojimų pavojų rekomenduojame asmenims, kurie turi medicininis implantus, prieš naudojant elektrinį įrankį pasitarti su savo gydytoju ir medicininio implanto gamintoju.

Elektrinių įrankių naudojimas ir priežiūra

- Asmenys, turintys ribotus psichofizinius ar protinius gebėjimus, ir vaikai negali naudoti elektrinio įrankio, nebent asmuo, atsakingas už jų saugą, juos prižiūri arba nurodė, kaip tuo įrankiu naudotis.
- Dirbdami su elektriniu įrankiu nevertokite jėgos. Naudokite savo darbui tinkantį elektrinį įrankį. Tinkamas elektrinis įrankis leis gerai ir saugiai atlikti darbą tokiu greičiu, kuriam jis sukurtas.
- Jei elektrinis įrankis jungikliu neįsijungia ir neišsijungia, jo nenaudokite. Elektrinis įrankis, kurio negalima valdyti jungikliu, yra pavojingas ir turi būti taisomas.
- Prieš reguliuodami, keisdami priedus ar sandėliuodami elektrinį įrankį visuomet atjunkite maitinimo laido kištuką ir (arba) akumulatorių. Ši apsaugos priemonė sumažina elektrinio įrankio netyčinio įjungimo riziką.
- Nenaudojamą elektrinį įrankį padėkite vaikams nepasiekiamoje vietoje, neleiskite juo naudotis asmenims, kurie nėra susipažinę su elektriniais įrankiais ar šia instrukcija. Neišmokytų asmenų rankose elektriniai įrankiai kelia pavojų.
- Tinkamai prižiūrėkite elektrinius įrankius. Patikrinkite, ar gerai sulygiuotos ir sujungtos judančios dalys, ar niekas nesulūžė, ar nėra kitų sąlygų, galinčių paveikti elektrinio įrankio veikimo kokybę. Jei elektrinis įrankis pažeistas, prieš naudodami jį sutaisykite. Daugelis nelaimingų atsitikimų nutinka dėl prastos elektrinių įrankių priežiūros.
- Pjovimo įrankiai turi būti aštrūs ir švarūs. Tinkamai prižiūrimi pjovimo įrankiai su aštriais asmenimis mažiau stringa ir yra lengviau valdomi.
- Elektrinį įrankį, priedus, galvutes ir t. t. naudokite pagal šias instrukcijas, atsizvelgdami į darbo sąlygas ir atliekamos darbo pobūdį. Naudojant elektrinį įrankį kitais tikslais, ne tais, kuriems jis skirtas, gali kilti pavojus.
- Rankenos ir suėmimo paviršiai turi būti sausi, švarūs, nealyvuoti ir neriebaluoti. Slidžios rankenos ar suėmimo paviršiai trukdo saugiai laikyti ir valdyti įrankį netikėtose situacijose.
- Atkreipkite dėmesį, kad naudojant elektrinį įrankį reikia tinkamai jį laikyti už pagalbinės rankenos, nes tai palengvina valdymą. Tinkamas suėmimas gali sumažinti nelaimingų atsitikimų ar sužalojimų pavojų.

Priežiūra

- Savo elektrinio įrankio priežiūrą patikėkite tik kvalifikuotam meistriui, remontui naudokite tik originaliu identiškas atsargines dalis. Taip užtikrinsite elektrinio įrankio saugą.
- Žr. nurodymus dėl tepimo ir priedų keitimo.

Darbo su elektriniu įrankiu saugos nurodymai

Prieš pradėdami darbą

- Elektros prietaisą naudokite tik tokių medžiagų pjovimui, kurias rekomenduoja prietaiso gamintojas.
- Prieš pradėdami darbą, pastatykite elektros prietaisą ant stabilaus horizontalaus pagrindo.
- Pasirinkite tokius pjovimo diskus, kurių maksimalus leistinas sukimosi greitis yra didesnis nei maksimalus leistinas elektros prietaiso ašies sukimosi greitis. Pjovimo diskai turi būti naudojami laikantis jų gamintojo nurodymų. Nenaudokite tokių pjovimo diskų, kurie neatitinka šiose instrukcijose pateiktų techninių reikalavimų.
- Pjūklo disko rodyklė privalo visuomet būti nukreipta į tą pusę, kurią nurodo rodyklė esanti ant apsauginio dangčio.
- Naudokite tik aštirus ir nepažeistus pjovimo diskus. Įskilusius, sulinkusius ar atšipusius pjovimo diskus privaloma pakeisti naujais.
- Nenaudokite tokių pjovimo diskų, kurių matmenys (išorinis ir montavimo skersmuo) nėra rekomenduojami.
- Nenaudokite pjovimo diskų pagamintų iš greitaičio instrumentinio plieno.
- Su šiuo elektros prietaisu niekuomet nenaudokite kitų tipų diskų (šlifavimo, deimantinių ir kt.).
- Užtikrinkite, kad visi apsauginiai įrengimai, saugantys nuo prisilietimo prie pjovimo disko, būtų tinkamai sumontuoti, funkcionalūs ir puikios būsenos.
- Niekada nedirbkite, kai apsauginiai įrengimai yra išmontuoti. Pažeistus apsauginius įrengimus privaloma nedelsiant keisti naujais.
- Darbo metu niekada neužfiksuokite (klėjais, pleištu ar kt.) atidaryto slankiojančio apsauginio dangčio.
- Stenkitės, kad slankiojantis apsauginis gaubtas neužsiblokuotų dėl smulkių drožlių ir dulkių. Jei taip atsitiktų, išjunkite elektros prietaisą, pašalinkite gedimą ir tik tada tęskite darbą.
- Nenaudokite elektros prietaiso, jei pažeistas jo įdėklas.
- Prieš pradėdami darbą užtikrinkite, kad pjovimo diskas neliestų suklio jokiame pakreipimo kampe.
- Prieš pjaustydami ruošinį, pašalinkite iš jo visas vinis ir kitus metalinius objektus.

Dirbdami

- Niekuomet nesistokite ant elektros prietaiso - jam apsisvertus arba jums netyčia palietus pjovimo diską galite rimtai susižeisti.



Rankas laikykite saugiu atstumu nuo pjovimo disko. Pavojaingos zonos pažymėtos specialiu simboliu.

- Darbo metu stebėkite elektros laido padėtį (jis visą laiką turi būti už elektros prietaiso). Užtikrinkite, kad laidas nebūtų apsvinijęs aplink jūsų kojas ar rankas.
- Nepradėkite pjovimo, kol pjovimo pjūklas nepasiekia viso greičio.

- Pjaustydami nedidelius ruošinius, naudokite spaustuvus. Jei ruošiniai yra per maži, kad būtų galima juos tinkamai pritvirtinti, tuomet pjaustyti juos šiuo elektros prietaisu draudžiama.
- Visuomet dirbkite tik su vienu ruošiniu - tai vienintelis būdas jį tinkamai pritvirtinti.
- Dirbdami su ilgais ruošiniais naudokite spaustuvus ir užtikrinkite, kad ilgasis ruošinio galas būtų paremtas. Niekada neleiskite, kad ruošinio galą laikytų trečias asmuo.
- Baigę pjovimą, nuo suklio paviršiaus pašalinkite visus ruošinio likučius, nes jie gali užblokuoti pjovimo diską, arba besisukantis pjovimo diskas gali dideliu greičiu juos nusiųsti į operatorių.
- Niekada nelaikykite rankų už pjūklo (laikydami ruošinius, nuimdami likučius ir pan.). Tokiu atveju jūsų ranka bus per daug arti pjovimo disko, o tai kelia pavojų rimtai susižeisti.
- Niekada nevalykite elektros prietaiso nuo dulkių, drožlių ar ruošinių likučių, kai elektros prietaiso variklis nėra visiškai sustojęs.
- Atliekant skersinį pjovimą būtina laikytis atitinkamų pjovimo taisyklių.
- Atliekant griovelių pjovimus, būtina stebėti pjūklo diską, nes jis gali užstrigti medienoje.
- Jei darbo metu pjūklo diskas įstrigtų ruošinyje arba įdėkle, nedelsdami išjunkite elektros prietaisą ir tik tada bandykite pašalinti užstrigimo priežastį.
- Nedirbkite su medžiagomis, turinčiomis asbesto. Asbestas yra kancerogeninė medžiaga.
- Nenaudokite prietaiso malkų pjaustymui.
- Stenkitės neišjunginėti elektros prietaiso variklio pjovimo metu.
- Stenkitės neperkaitinti elektros prietaiso variklio, ilgai dirbdami darykite pertraukas.
- Jei elektros prietaise įdiegtas pjovimo vietą nurodantis lazeris, laikykitės atitinkamų saugumo priemonių. Niekada nežiūrėkite tiesiai į spindulį ir niekada nenukreipkite jo į kitus žmones ar gyvūnus. Lazerio spindulys gali pažeisti regėjimą.

Baigę darbą

- Elektros prietaisą galima perkelti į kitą vietą tik tada, kai jis yra išjungtas, o pjovimo diskas visiškai sustojęs.
- Niekada nebandykite lėtinti iš inercijos besisukančio pjovimo disko ašies fiksuojamais ar spausdami pjovimo disko šonus. Stabdydami sukamą ašies fiksuojamais pažeisite elektros prietaisą, o jo garantija nebegalios.
- Darbo metu pjovimo diskai gali labai stipriai įkaisti - nelieskite jų, kol neatvėsos.

Šioje instrukcijoje naudojami simboliai















Toliau pateikti simboliai naudojami naudotojo instrukcijoje, išiminkite jų reikšmes. Suprasdami, ką reiškia simboliai, galite tinkamai ir saugiai naudotis elektriniu įrankiu.





Simbolis

Reikšmė



Serijos numerio lipdukas:
KGS ... - modelis;
XX - pagaminimo data;
XXXXXXX - serijos numeris.

Simbolis	Reikšmė
	Perskaitykite visas saugos taisykles ir instrukcijas.
	Dėvėkite apsauginius akinius.
	Dėvėkite apsaugines ausines.
	Dėvėkite nuo dulkių saugančią puskaukę.
	Prieš montuodami arba reguliuodami atjunkite elektrinį įrankį nuo maitinimo tinklo.
	Judėjimo kryptis.
	Sukimosi kryptis.
	Užrakinta.
	Atrakinta.
	Uždrausta.
	Dvigubos izoliacijos / apsaugos klasė.
	Dėmesio. Svarbu.
	Ženklas, patvirtinantis, kad gaminys atitinka pagrindinius ES direktyvų ir suderintų ES standartų reikalavimus.
	Pavojinga zona. Naudojimo metu laikykite rankas atokiai nuo pavojingos zonos.
	Naudinga informacija.

Simbolis	Reikšmė
	Dėvėkite apsaugines pirštines.
	Vertikali pjūklo geležtės padėtis.
	Palinkusi pjūklo geležtės padėtis.
	Naudojimo metu pašalinkite susidariusias dulkes.
	Neišmeskite elektrinio įrankio į buitinių atliekų konteinerį.

Elektros įrankio paskirtis DWT

Traukiamasis skersavimo pjūklas skirtas medienos ruošinams supjaustyti. Šis prietaisas leidžia pasirinkti tikslų pjovimo kampą. Norimo pjovimo kampo pasirinkimas suteikia galimybę pjaustyti plačius ruošinius (t.y. kraštines plokštes, parketinius blokus ir kt.). Naudojant specialius pjovimo diskus galima pjaustyti plastiko ir aliuminio ruošinius. Elektros prietaisas skirtas dešiniarankiams.

Elektros prietaiso dalys

- 1 Fiksatoriaus svirtis
- 2 Korpuso pakreipimo kampo skalė
- 3 Dulkių šalinimo antgalis
- 4 Apsauginis gaubtas
- 5 Pjūklo diskas *
- 6 Pjūklo diską laikantis varžtas
- 7 Išorinė jungė
- 8 Rankena
- 9 Ašies fikсatorius
- 10 Slankiojantis apsauginis gaubtas
- 11 Laikantysis strypas
- 12 Prailginimo rėmas *
- 13 Pagrindo plokštė
- 14 Suklys
- 15 Įdėklas
- 16 Fiksavimo svirtis
- 17 Suklio užraktas
- 18 Indikatorius
- 19 Suklio pasisukimo kampo skalė
- 20 Sąvara *
- 21 Ventilacinės angos
- 22 Įjungimo / išjungimo jungiklis
- 23 Blokuojanti svirtis
- 24 Perkėlimo rankena
- 25 Užtvirtinimo varžtas *

- 26 Laikantysis varžtas
- 27 Prisukimo varžtas *
- 28 Korpuso kampo fiksatorius (skirtas nešimui)
- 29 Kreipiančioji
- 30 Dulkių maišelis *
- 31 Veržliaraktis *
- 32 Vidinio šešiakampio raktas *
- 33 Pjovimo vietą nurodančio lazerio įjungimo / išjungimo jungiklis *
- 34 Maitinimo elementai *
- 35 Maitinimo elementų skyriaus dangtelis *
- 36 Pjovimo vietą nurodantis lazeris *
- 37 Montavimo žiedas
- 38 Pjovimo gylio reguliavimo varžtas
- 39 Pjovimo gylio reguliavimo varžtą fiksuojanti veržlė
- 40 Korpuso vertikalios padėties reguliavimo varžtas
- 41 Korpuso vertikalios padėties reguliavimo varžtą fiksuojanti veržlė
- 42 Korpuso pakreipimo kampo indikatorius
- 43 Varžtas
- 44 Korpuso kampo reguliavimo veržlė
- 45 Korpuso kampo reguliavimo veržlę fiksuojanti veržlė
- 46 Pjovimo vietą nurodančio lazerio nustatymo varžtas *
- 47 Griovelio pjovimo gylio nustatymo varžtas
- 48 Griovelio pjovimo gylio nustatymo varžto fiksuojanti veržlė
- 49 Plokštelė
- 50 Įdėklo varžtas

* Piederumi

Dalis vardijamų ir pavaizduotų priklausinių neįeina į siuntos komplektą.

Elektrios įrankio elementų tvirtinimas ir reguliavimas

Veicot jėbkādus darbus pie elektriskā darbarīka, tas ir jāatvieno no elektrotīkla.



Nesavēlciet pārāk cieši sastiprināšanas elementus, lai nesabojātu to vītņi.



Kai kuriu elementu uždėjimo / nuēmimo / paruošimo procedūras yra vienodos visiem elektrios prietaiso modeliams, todėl šiuo atveju konkretūs modeliai pa-veikslėliuose nenurodyti.

Perkėlimo padėtis (žr. 1 pav.)

Elektrios prietaisą galima perkelti į kitą vietą tik tuomet, kai pasirinkta perkėlimui skirta padėtis (korpusas nuleistas ir užfiksuotas). Perkeliant elektrios prietaisą laikyti jį galima tik už perkėlimo rankenos 24, arba už pagrindo plokštės 13 apaciūs.

- Prieš pradėjami darbą, paruoškite elektrios prietaisą.
- Švelniai spustelkite svirtį 8.
- Pilnai ištraukite fiksatorių 28. Fiksatorių 28 pasukite 90° kampu į bet kurią pusę ir švelniai spustelkite, kad šis užsifiksuotų (žr. 1 pav.).
- Švelniai pakelkite korpusą.
- Norėdami paruošti elektrios prietaisą perkėlimui, atli- kite tuos pačius veiksmus atvirkščia tvarka.

Dulkiu maišelio uždėjimas / nuēmimas (žr. 2 pav.)

Prieš pradėjami darbą, uždėkite dulkiu maišelį 30 ant dulkiu šalinimo antgalio 3 (žr. 2 pav.). Laiku iškratykite ir išvalykite dulkiu maišelį 30.

Prailginimo rėmu uždėjimas / nuēmimas (žr. 3 pav.)

Jei planuojate pjaustyti ilgus ruošinius, sumontuokite prailginimo rėmus 12, tinkamai juos sureguliuokite (pa- gal ruošinio ilgį) ir pritvirtinkite naudodami prisukimo varžtus 27 (žr. 3 pav.).

Sąvaros uždėjimas / nuēmimas (žr. 4 pav.)

Norėdami tinkamai pritvirtinti ruošinius, naudokite są- varą 20 ir pritvirtinkite ją naudodami prisukimo varž- tą 27 (žr. 4 pav.). Sureguliuokite sąvarą 20 taip, kad atitiktų ruošinio storį bei ilgį.

Suklio užrakto uždėjimas / nuēmimas (žr. 5 pav.)

Užraktas 17 skirtas sukamojo stalo (suklio) 14 sukimo- si kampo nustatymui ir fiksavimui. Uždėkite / nuimkite užraktą 17, kaip parodyta 5 pav.

Pjovimo vietą nurodančio lazerio maitinimo ele- mentu keitimas (žr. 6-7 pav.)

- Nuimkite dangtelį 35 (žr. 6-7 pav.).
- Įdėkite (pakeiskite) maitinimo elementus 34 (AA tipas). **Dėmesio: atkreipkite dėmesį į elementu 34 poliūs.**
- Uždėkite dangtelį 35.

Pjovimo disko keitimas (žr. 8-9, 19 pav.)



Dirbant ilgesnį laikotarpį, pjovimo dis- kas gali stipriai įkaisti. Norėdami nuim- ti diską, dėvėkite apsaugines pirštines. Pirštines taip pat apsaugos nuo įsijo- vimo.

- Pakelkite korpusą iki galinės padėties.
- Viena ranka nuspauskite žemyn blokuojančią svirtį 23, kaip parodyta 19 paveikslėlyje ir perstumkite slankiojančią apsauginį dangtį 10 į reikiamą padėtį taip, kad žyma atsidurtų priešais varžtą 6, tai leis lengviau atsukti varžtą 6 (žr. 8-9 pav.).
- Nuspauskite žemyn ašies fiksatorių 9 ir ranka pa- sukite pjūklo ašmenis 5, kad užfiksuotumėte juos no- rimoje padėtyje. Spausdami ašies fiksatorių 9, verž- liaraktiu 31 atsukite varžtą 6 (už KGS16-210 P). Už KGS18-255 P naudokite vidinio šešiakampio raktą 32. **Dėmesio: varžtas 6 turi kairinį sriegį.**
- Perstumkite slankiojančią apsauginį dangtį 10 į aukš- čiausią padėtį.
- Nuimkite išorinę jungę 7, pjovimo diską 5, montavi- mo žiedą 37.
- Minkštu šepetėliu išvalykite fiksuojančius kompo- nentus ir ant ašies uždėkite fiksuojantį žiedą 37, pjūklo diską 5 ir išorinę jungę 7. Prašome laikytis montavimo eilės tvarkos ir užtikrinti, kad komponentai nebūtų per- sikreipę.
- Perstumkite slankiojančią apsauginį dangtį 10 į tinka- mą padėtį, kad žyma būtų priešais varžtą 6 ir spaus- dami žemyn ašies fiksatorių 9, veržliaraktiu 31 pri- veržkite varžtą 6 (už KGS16-210 P). Už KGS18-255 P naudokite vidinio šešiakampio raktą 32. Atlaisvinkite ašies fiksatorių 9.
- Užtikrinkite, kad pjovimo diskas 5 nesiliestų prie elektrios prietaiso ir laisvai suktytis.
- Perstumkite slankiojančią apsauginį gaubtą 10 į pra- dinę padėtį.

Pjovimo gylio nustatymas (žr. 10-11 pav.)

Varžtu **38** ir fiksuojančia veržle **39** nustatykite pjovimo gylį taip, kad pjovimo diskas **5** būdamas žemiausioje padėtyje į įdėklo **15** plyšį įsileistų nedaugiau kaip 5 mm.

- Atlaisvinkite fiksuojančią veržlę **39**.
- Nustatykite pjovimo gylį sukdami varžtą **38**.
- Priveržkite fiksuojančią veržlę **39**.

Vertikalios padėties nustatymas ir pavertimas 45° kampu (žr. 12-15 pav.)

- Paruoškite korpūsą į perkėlimo padėtį.
- Atlaisvinkite fiksavimo svirtį **1** ir pasirinkite korpūsą pavertimo kampą (90° arba 45°). Priveržkite fiksuojančią svirtį **1**.

• Įstatykite 90° arba 45° (priklausomai nuo pasirinkto kampo) šablona ir prispauskite prie pjovimo disko **5** ir stalo **14** paviršių. Jei pjovimo disko **5** ir stalo **14** plokštumos sutampa su šablono paviršiumi, tuomet derinimas nėra reikalingas, kitu atveju būtina atlikti suderinimą.



Vertikalios padėties nustatymui naudokite varžtą **40** ir fiksavimo veržlę **41** (žr. 12, 14 pav.).

[KGS16-210 P]



Varžtas **44** naudojamas 45° korpūsą palinkimo kampui nustatyti (žr. 13 pav.). **Pastaba:** varžtas **44** įsuktas kartu su spyruokle ir neturi fiksuojančios veržlės, todėl nu statant korpūsą palinkimo kampą jis turi būti sukamas atitinkama kryptimi, o padėtis bus automatiškai užfiksuota.

[KGS18-255 P]



45° kampo padėties nustatymui naudokite varžtą **44** ir fiksavimo veržlę **45** (žr. 15 pav.).

- Atlaisvinkite fiksavimo svirtį **1**.
- Atlaisvinkite fiksavimo veržlę.
- Sukdami reguliavimo varžtą sureguliuokite 90° arba 45° (priklausomai nuo pasirinkto kampo) kampą taip, kad pjovimo disko **5** ir stalo **14** plokštumos sutaptų su šablono paviršiumi.
- Priveržkite fiksuojančią veržlę.
- Atlaisvinkite varžtą **43** ir skalėje **2** nustatykite indikatorį **42** į 0° arba 45° padėtį (priklausomai nuo pasirinkto kampo), tada priveržkite varžtą **43**.

Laikančiojo strypo padėties nustatymas (žr. 16 pav.)

- Nustatykite 0° pjovimo kampą (nustatymo procedūra pateikta žemiau).
- Paruoškite korpūsą į perkėlimo padėtį.
- Įstatykite 90° šablona ir prispauskite prie pjovimo disko **5** ir laikančiojo strypo **11** paviršių. Jei pjovimo disko **5** ir laikančiojo strypo **11** plokštumos sutampa su šablono paviršiumi, tuomet derinimas nėra reikalingas, kitu atveju būtina atlikti suderinimą.
- Vidinio šešiakampio raktu **32** atsukite varžtą **26** ir prie pjūklo disko paviršiaus **5** pridėkite 90° šoninę kvadratinę alkūnę bei pristumkite laikantįjį strypą **11**.
- Priveržkite laikiančiuosius varžtus **26**.

Pjovimo vietą nurodantčio lazerio padėties nustatymas (žr. 17-18 pav.)

Prieš pradėdami darbą užtikrinkite, kad pjovimo vietą nurodantis lazeris būtų tinkamai sureguliuotas.

- Pasižymėkite ruošinyje pjovimo vietą, tačiau nepjaukite (nustatymo procedūra pateikta žemiau).
- Įjunkite pjovimo vietą nurodantį lazerį (įjungimo / išjungimo jungiklis **33**), lazerio spindulys turėtų aiškiai nurodyti pjovimo vietą, kitu atveju lazerį reikia sureguliuoti.
- Atlaisvinkite varžtus **46**.
- Pasirinkite pjovimo vietą nustatančio lazerio **36** padėtį taip, kad lazerio spindulys aiškiai nurodytų pjovimo vietą.
- Priveržkite varžtus **46**.

Elektrinis įrankio naudojimas

Visuomet užtikrinkite tinkamą elektros tiekimo įtampą: įtampa turi atitikti parametrus nurodytus elektros prietaiso identifikacinėje lentelėje.

Elektrinis įrankio įjungimas / išjungimas

Įjungimas:

Pasukite blokuojančią svirtį **23** į kairę (žr. 19 pav.), tai jums leis lengvai pasiekti įjungimo / išjungimo jungiklį **22**, nuleiskite elektros prietaisą žemyn. Paspauskite įjungimo / išjungimo jungiklį **22**.

Išjungimas:

Jungtuką **22** atleisti.

Dulkių nusiurbimas dirbant elektriniu įrankiu



Dulkių nusiurbimas mažina dulkių koncentraciją ore, neleidžia joms kauptis darbo vietoje. Dirbdami su elektriniu prietaisu, visuomet naudokite dulkių surinkimo maišelį **30** arba siurbį, tinkantį pjovimo metu atsirandančių drožlių ir dulkių susiurbimui. Siurblio prijungimui prie movos **3** naudojamas specialus adapteris.

Darbo elektriniu įrankiu rekomendacijos

Horizontalaus pjovimo kampo nustatymas (žr. 20 pav.)

- Atlaisvinkite fiksatorių **17** ir paspauskite fiksavimo svirtį **16** (žr. 20 pav.).
- Spausdami fiksavimo svirtį **16**, laikydami už fiksatoriaus **14** sukite stalą **17** ir pasirinkite pjovimo kampą. Indikatorius **18** skalėje **19** rodo pasirinktą pjovimo kampą.
- Atleiskite fiksavimo svirtį **16** ir priveržkite fiksatorių **17**.

Jūs galite iš anksto nustatyti dažniausiai naudojamus kampus (45°, 22.5°, 0° ir kt.).

- Atlaisvinkite fiksatorių **17** ir paspauskite fiksavimo svirtį **16**.
- Spausdami fiksavimo svirtį **16**, laikydami už fiksatoriaus **14** sukite stalą **17** ir pasirinkite pjovimo kampą. Kai tik skalėje **18** indikatorius **19** rodytų pageidaujamą

pjovimo kampa (45°, 22.5°, 0° ar kt.) atleiskite fiksavimo svirtį **16**, pasirinktas pjovimo kampas bus užfiksuotas, šiuo atveju jums nebereikia priveržti fiksatoriaus **17**.

Vertikalus pjovimo kampo nustatymas (žr. 21 pav.)

- Atlaisvinkite fiksavimo svirtį **1**.
- Pasirinkite norimą pjovimo kampa paversdami elektros prietaiso korpusą. Skalėje **2** indikatorius **42** rodyd pjovimo kampa.
- Priveržkite fiksavimo svirtį **1**.

Pjovimas be skersavimo (žr. 22 pav.)

- Pastatykite elektros prietaisą ant darbatalio ir tinkamai jį pritvirtinkite varžtais arba sąvaržomis.
- Atlaisvinkite varžtą **25** ir perstumkite elektros prietaiso korpusą iki laikancojo strypo **11**, tada priveržkite varžtą **25**.
- Pagal ruošinio ilgį sureguliuokite prailginimo gnybtus **12**.
- Pasirinkite pageidaujamus pjovimo kampus, laikykites aukščiau pateiktų nurodymų. **Dėmesio: jei jūs planuojate pjauti vienu metu pavertus ir pasukus elektros prietaiso korpusą, pirmiausia atlikite pavertimo kampo nustatymą, o tik po to pasirinkite pasukimo kampa.**
- Jei elektros prietaise įdiegtas pjovimo vietą nurodantis lazeris, įjunkite jį.
- Įstatykite ruošinį ir pritvirtinkite jį sąvara **20**.
- Įjunkite elektros prietaisą ir palaukite, kol pjovimo diskas **5** pasieks pilną sukimosi greitį.
- Svelniai patraukite korpusą žemyn ir atlikite pjovimą. Pjovimo metu nesukryžiuokite rankų ir laikykite jas saugiu atstumu nuo pjovimo disko **5** (žr. 22 pav.).
- Baigę darbą išjunkite elektros prietaisą ir palaukite kol pjovimo diskas **5** visiškai nustos sukintis.
- Svelniai pakelkite elektros prietaiso korpusą į viršutinę padėtį.

Pjovimas skersuojant (žr. 22-23 pav.)

- Pastatykite elektros prietaisą ant darbatalio ir tinkamai jį pritvirtinkite varžtais arba sąvaržomis.
- Atlaisvinkite varžtą **25** ir perstumkite elektros prietaiso korpusą nuo laikancojo strypo **11** atgal tiek, kad pjūklis diskas **5** pasiektų padėtį priešais pjovimui paruoštą ruošinį (žr. 23 pav.).
- Pagal ruošinio ilgį sureguliuokite prailginimo gnybtus **12**.
- Pasirinkite pageidaujamus pjovimo kampus, laikykites aukščiau pateiktų nurodymų. **Dėmesio: jei jūs planuojate pjauti vienu metu pavertus ir pasukus elektros prietaiso korpusą, pirmiausia atlikite pavertimo kampo nustatymą, o tik po to pasirinkite pasukimo kampa.**
- Jei elektros prietaise įdiegtas pjovimo vietą nurodantis lazeris, įjunkite jį.
- Įstatykite ruošinį ir pritvirtinkite jį sąvara **20**.
- Įjunkite elektros prietaisą ir palaukite, kol pjovimo diskas **5** pasieks pilną sukimosi greitį.
- Norėdami atlikti pjovimą, nuleiskite korpusą ir stumkite jį link laikancojo strypo **11**. Nesukryžiuokite rankų ir pjaudami laikykite jas saugiu atstumu nuo pjūklis disko **5** (žr. 22 pav.).

- Baigę darbą išjunkite elektros prietaisą ir palaukite kol pjovimo diskas **5** visiškai nustos sukintis.
- Svelniai pakelkite elektros prietaiso korpusą į viršutinę padėtį.

Griovelio įpjovimas (žr. 24-25 pav.)

- Pasukite plokštelę **49**, kaip parodyta 24-25 pav.
- Atlaisvinkite fiksuojančią veržlę **48**.
- Reguluodami varžtą **47**, pasirinkite reikiamą pjovimo gylį.
- Priveržkite fiksuojančią veržlę **48**.
- Įpjaukite griovelius, laikykitės pateiktų taisyklių.
- Baigę darbą, gražinkite plokštelę **49** į jos pradine padėtį.

Elektros įrankio techninė priežiūra / profilaktika

Veicot jėbkādus darbus elektroinstrumenta tuvumā, tas ir jāatvieno no elektrotilkļa.

Įdėklo keitimas (žr. 26-27 pav.)

- Laiku pakeiskite pažeistą ar susidėvėjusį įdėklą **15**.
- Išsukite varžtus **50** (žr. 26-27 pav.).
- Pakeiskite įdėklą **15**.
- Priveržkite varžtus **50**.

Elektroinstrumenta tīrīšana

Elektroinstrumenta ilgstošas un drošas ekspluatācijas obligāts nosacījums ir tā uzturēšana tīrībā. Regulāri izpūstiet elektroinstrumentu ar saspiestu gaisu caur ventilācijas spraugām **21**.

Garantinio aptarnavimo ir taikymo tarnyba

Mūsų garantinio aptarnavimo tarnyba atsakys į jūsų klausimus dėl gaminio techninės priežiūros ir taisykmo bei atsarginių dalių. Informaciją apie aptarnavimo centrus, detalių schemas ir atsargines dalis taip pat galima rasti apsilankius svetainėje šiuo adresu: www.dwt-pt.com.

Elektrinių įrankių transportavimas

- Transportavimo metu negali būti jokio mechaninio poveikio pakuotei.
- Iškraunant ir pakraunant neleidžiama naudoti jokios technikos, kuri galėtų pakuotę suspausti.

Aplinkos apsauga



Perdirbk žaliavas užuot norėdamas jas išmesti.

Elektros prietaisais, priedais ir pakuotė turi būti pagaminti iš perdirbamų medžiagų. Plastiko elementai yra pažymėti pagal pakartotinio panaudojimo kategorijas. Šios instrukcijos yra išspausdintos ant antrą kartą perdirbto popieriaus, pagaminto nenaudojant chloro.

Svarstoma dėl pakeitimų pridėjimo.

Lietuviškai

Қозғалтқыш құралдың сипаттамалары

Рельсті бар бұрыштық ара		KGS16-210 P	KGS18-255 P
Қозғалтқыш құралдың коды	[127 В ~50/60 Гц] [230 В ~50/60 Гц]	742463 743620	742470 743637
Номиналды қуаты	[Вт]	1600	1800
Қажетті қуат	[Вт]	928	1045
Электр тогы кернеуі	127 В [А] 230 В [А]	15 7	15 8
Жүктемесіз жылдамдық	[мин ⁻¹]	4800	4800
Ара жүзінің ең кіші / ең үлкен Ø	[мм]	205 / 210	250 / 255
Ара жүзінің ең кіші / ең үлкен тесігінің Ø	[мм]	16 / 30	16 / 30
Ара жүзінің ең үлкен қалыңдығы	[мм]	2,8	3
0° / 90° кезіндегі ең көп кесу тереңдігі	[мм] [дюйм]	65x305 2-9/16"x12-1/64"	75x430 2-61/64"x16-59/64"
45° / 90° кезіндегі ең көп кесу тереңдігі	[мм] [дюйм]	65x210 2-9/16"x8-1/4"	75x305 2-61/64"x12-1/64"
0° / 45° кезіндегі ең көп кесу тереңдігі	[мм] [дюйм]	35x305 1-3/8"x12-1/64"	40x430 1-37/64"x16-59/64"
45° / 45° кезіндегі ең көп кесу тереңдігі	[мм] [дюйм]	35x210 1-3/8"x8-1/4"	40x305 1-37/64"x12-1/64"
Салмағы	[кг] [фунт]	20 44.09	23 50.71
Қауіпсіздік класы		□ / II	□ / II
Дыбыс қысымы	[дБ(А)]	86,3	86
Акустикалық күші	[дБ(А)]	99,3	99
Өлшенетін тербеліс	[м/с ²]	2,13	1,29

Шу туралы
ақпарат

Merit Link International AG
Stabio, Швейцария, 20.12.2018



Дыбыс қысымы осетін болса,
әрдайым құлақ осетін болса,
қорғаушысын қорғаушысын
киіңіз 85 дБ(А).

Жалпы
қауіпсіздік ережелері



ЕСКЕРТУ - Жарақат қаупін азайту үшін пайдаланушы пайдалану нұсқаулығын оқып шығуы керек!



Сәйкестік жөнінде
мәлімдеме



ЕСКЕРТУ! Барлық қауіпсіздік туралы ескертулерді және барлық нұсқауларды оқып шығыңыз. Ескертулер мен нұсқауларды орындамау тоқ соғуына, өртке және / немесе ауыр жарақатқа әкелуі мүмкін.

Жеке жауапкершілікпен біз "Қозғалтқыш құралдың сипаттамалары" де сипатталған өнімнің 2006/42/ЕС ережелеріндегі барлық тиісті анықтамаларына өзгерістері менен бірге сәйкес екенін және төмендегі нормаларға сай екенін кепілдендіреміз: EN 61029-1, EN 61029-2-9.

Барлық ескертулер мен нұсқауларды болашақта анықтама алу үшін сақтап қойыңыз. Ескертулердегі "электр құрал" термині желіден жұмыс істейтін (сымды) электр құралын немесе

Сертификаттау
менеджері

Wu Cunzhen

Wu Cunzhen

Қазақ тілі

батареядан жұмыс істейтін (сымсыз) электр құралын білдіреді.

Жұмыс аумағының қауіпсіздігі

- Жұмыс аумағын таза және жақсы жарықтандырылған күйде ұстаңыз. Ретсіз немесе күңгірт аумақтар сәтсіз жағдайларға әкеледі.
- Электр құралдарды жарылғыш атмосфераларда пайдаланбаңыз, мысалы, тұтанғыш сұйықтықтар, газдар немесе шаң бар жерде. Электр құралдар шаңды немесе түтіндерді тұтандыруы мүмкін ұшқындарды тудырады.
- Электр құралды пайдалану кезінде балаларды және маңайдағы адамдарды аулақ ұстаңыз. Алаңдату басқаруды жоғалтуға әкелуі мүмкін.

Электр қауіпсіздігі

- Электр құралдардың ашалары розеткаға сәйкес болуы керек. Ашаны ешқашан ешбір түрде өзгертуге болмайды. Жерге қосылған электр құралдарымен бірге ешбір адаптер ашасын пайдалануға болмайды. Өзгертілмеген ашалар және сәйкес розеткалар тоқ соғу қаупін азайтады.
- Құбырлар, жылытқыштар, ауқымдар және тоназытқыштар сияқты жерге қосылған беттерге дененің тиюін болдырмаңыз. Дененіз жерге қосылған болса, тоқ соғу қаупі артады.
- Электр құралдарына жаңбырдың немесе ылғалды жағдайлардың әсерін тигізбеңіз. Электр құралға кіретін су тоқ соғу қаупін арттырады.
- Сымды дұрыс емес пайдалануға болмайды. Сымды электр құралды ұстап жүру, тарту немесе розеткадан ажырату үшін ешқашан пайдаланбаңыз. Сымды жылудан, майдан, үшкір жиектерден немесе қозғалатын бөліктерден аулақ ұстаңыз. Зақымдалған немесе шатасқан сымдар тоқ соғу қаупін арттырады.
- Электр құралды сыртта пайдаланғанда сыртта пайдалануға жарамды ұзартқыш сымды пайдаланыңыз. Сыртта пайдалануға жарамды сымды пайдалану тоқ соғу қаупін азайтады.
- Электр құралды ылғалды орында пайдалану керек болса, қалдық тоқтан қорғау құралын пайдаланып қуат беріңіз. Қалдық тоқтан қорғау құралын пайдалану тоқ соғу қаупін азайтады. ЕСКЕРТПЕ! "Қалдық тоқтан қорғау құралы (RCD)" термині "жерге қысқа тұйықталу өшіргіші (GFCI)" немесе "жерге аққан кездегі тізбек ажыратқышы (ELCB)" терминімен ауыстырылуы мүмкін.
- Ескерту! Редуктордағы, қалқандағы және т.с.с. ашық металл беттерге ешқашан тиімеңіз, өйткені металл беттерге тию электрромагниттік толқындарға кедергі келтіріп, осылайша жарақаттарға немесе сәтсіз жағдайларға әкелуі мүмкін.

Жеке қауіпсіздік

- Электр құралды пайдаланып жатқанда қырағы болыңыз, істеп жатқаныңызды қадағалаңыз және дұрыс ақылды пайдаланыңыз. Электр құралды шаршап тұрғанда, я болмаса, есірткілердің, алкогольдің немесе дәрінің әсерінде болғанда пайдалануға болмайды.

Электр құралдарын пайдалану кезінде бір сәт зейін бөлмеу ауыр жарақатқа әкелуі мүмкін.

- Жеке қорғағыш жабдықты пайдаланыңыз. Әрқашан көзді қорғау құралын киіңіз. Тиісті жағдайлар үшін пайдаланылатын шаң маскасы, сырғымайтын қауіпсіздік аяқ киімі, қатты қалпақ немесе естуді қорғау құралы сияқты қорғағыш жабдық жарақаттарды азайтады.
- Кездейсоқ іске қосылуды болдырмаңыз. Құралды қуат көзіне және / немесе батареялар жинағына қосу, көтеру немесе ұстап жүру алдында қосқыш өшірулі күйде екеніне көз жеткізіңіз. Электр құралды саусақты қосқышқа қойып ұстап жүру немесе қосқышы қосылу күйдегі электр құралдарына қуат беру сәтсіз жағдайларға әкеледі.
- Электр құралын қосу алдында кез келген реттеу кілтін алыңыз. Электр құралдың айналатын бөлігіне жалғанған күйде қалдырылған кілт жарақатқа әкелуі мүмкін.
- Қатты жақындамаңыз. Әрқашан тиісті қалыпты және теңгерімді сақтаңыз. Бұл күтпеген жағдайларда электр құралын жақсырақ басқаруға мүмкіндік береді.
- Тиісті киімді киіңіз. Бос киімді немесе зергерлік бұйымдарды киімеңіз. Шашты, киімді және қолғапты қозғалатын бөліктерден аулақ ұстаңыз. Бос киім, зергерлік бұйымдар немесе ұзын шаш қозғалатын бөліктерде тұрып қалуы мүмкін.
- Шаңды шығарып алу және жинау құралдары қамтамасыз етілген болса, бұларды қосуды және тиісті түрде пайдалануды қамтамасыз етіңіз. Шаң жинауды пайдалану шаңға қатысты қауіптерді азайтады.
- Құралдарды жиі пайдаланудан алынған таңыстықтың сізді масаттануға және құрал қауіпсіздігі принциптерін елемеге әкелуіне жол бермеңіз. Абайсыз әрекет секундтың бір бөлімінде ауыр жарақаттауы мүмкін.
- Ескерту! Пайдалану кезінде электр құралдар электромагниттік өріс тудырады. Кейбір жағдайларда бұл өріс белсенді немесе пассивті медициналық имплантаттарға кедергі келтіруі мүмкін. Ауыр немесе өлімге әкелетін жарақатты болдырмау үшін медициналық имплантаттары бар адамдарға осы электр құралды пайдалану алдында дәрігермен және медициналық имплантат өндірушісімен кеңесу ұсынылады.

Электр құралды пайдалану және күту

- Психофизикалық немесе ақыл-ой қабілеттері төмен адамдар, сонымен бірге балалар бұл электр құралды тек қауіпсіздігіне жауапты адам қадағаласа немесе электр құралды пайдалану туралы нұсқаулар берсе, пайдалана алады.
- Электр құралға күш түсірмеңіз. Жағдайға сай дұрыс электр құралын пайдаланыңыз. Дұрыс электр құралы өзі арналған жылдамдықпен жұмысты жақсырақ және қауіпсіздеу орындайды.
- Қосқыш қоспаса және өшірмесе, электр құралды пайдалануға болмайды. Қосқышпен басқару мүмкін емес кез келген электр құрал қауіпті және жөндеуі керек.
- Кез келген реттеулерді жасау, қосалқы құралдарды ауыстыру немесе электр құралдарды сақтауға қою алдында ашаны қуат көзінен және / немесе батареялар жинағын электр құралдан ажыратыңыз. Мұндай алдын-алуға арналған сақтық шаралары

электр құралының кездейсоқ іске қосылуы қауіпін азайтады.

• **Жұмыссыз тұрған электр құралдарын балалардан аулақ ұстаңыз және электр құралмен немесе осы нұсқаулармен таныс емес адамдарға электр құралын пайдалануға рұқсат етпеңіз.** Электр құралдар оқытылмаған пайдаланушылардың қолдарында қауіпті болады.

• **Электр құралдарына техникалық қызмет көрсетіңіз.** Қозғалатын бөліктердің қате туралануы немесе тұрып қалуы, сынған бөліктер және электр құралдың жұмысына әсер етуі мүмкін кез келген басқа жағдай баржоғын тексеріңіз. Зақымдалса, пайдалану алдында электр құралын жөндеіңіз. Көп сандыс жағдайларды нашар техникалық қызмет көрсетілетін электр құралдары тудырады.

• **Кесу құралдарын өткір және таза күйде ұстаңыз.** Тиісті түрде техникалық қызмет көрсетілетін, үшкір кесу жиектері бар кесу құралдарының тұрып қалу ықтималдығы азырақ және оларды басқару оңайырақ.

• **Электр құралын, қосалқы құралдарды және құралдың кескіштерін, т.б. Осы нұсқауларға сай, жұмыс жағдайларын және орындالاتын жұмысты ескере отырып пайдаланыңыз.** Электр құралды көрсетілгеннен басқа әрекеттер үшін пайдалану қауіпті жағдайға әкелуі мүмкін.

• **Тұтқаларды және ұстайтын беттерді құрғақ, таза және май емес күйде ұстаңыз.** Жылпылдақ тұтқалар және ұстайтын беттер күтпеген жағдайларда құралды қауіпсіз ұстауға және басқаруға мүмкіндік бермейді.

• **Электр құралды пайдаланғанда қосымша тұтқаны дұрыс ұстаңыз.** Бұл электр құралын басқарғанда пайдалы. Сондықтан дұрыс ұстау сәтсіз жағдайлардың немесе жарақаттардың қауіпін азайтады.

Қызмет көрсету

• **Электр құралына білікті жөндеу маманы түпнұсқалық ауыстыру бөлшектерін пайдаланып қызмет көрсетуі керек.** Бұл электр құралының қауіпсіздігін сақтауды қамтамасыз етеді.

• **Майлау және қосалқы құралдарды ауыстыру туралы нұсқауларды орындаңыз.**

Электр құралды пайдалану кезіндегі қауіпсіздік туралы нұсқаулар

Жұмыс басталғанға дейін

• **Электр құралды тек өндіруші ұсынған материалды кесу үшін пайдаланыңыз.**

• **Пайдалану алдында электр құралды тұрақты, көлденең негізге қойыңыз.**

• **Ең жоғары рұқсатты айналу жылдамдығы электр құралы шпинделінен жоғарырақ ара жүздерін пайдаланыңыз.** Ара жүздерін өндірушінің ұсыныстарына сай пайдалану керек. Осы нұсқаулықтағы техникалық талаптарға сай емес ара жүздерін пайдаланбаңыз.

• **Ара жүзі көрсеткісі арқашан қорғағыш қақпақ көрсеткісімен бірдей бағытта нұсқауы керек.**

• **Тек өткір және зақымдалмаған ара жүздерін пайдаланыңыз.** Жарықтары, ойықтары бар немесе өтпес ара жүздерін ауыстыру керек.

• **Өлшемдері (сыртқы және бекіту диаметрі) ұсынылғаннан басқаша ара жүздерін пайдаланбаңыз.**

• **Жылдамдығы жоғары болаттан жасалған ара жүздерін пайдаланбаңыз.**

• **Бұл электр құралда кесу жүздерінің басқа түрлерін (абразивтік, алмас, т.б.) ешқашан пайдаланбаңыз.**

• **Ара жүзіне кездейсоқ тиюді болдырмайтын барлық құралдар тиісті түрде бекітілгеніне, жұмыс істеп тұрғанына және тамаша күйде екеніне көз жеткізіңіз.**

• **Қорғау құрылғылары ажыратылған күйде ешқашан жұмыс істемеңіз.** Зақымдалған қорғау құрылғыларын бірден ауыстыру керек.

• **Пайдалану кезінде сырғитын қорғағыш қақпақты ашық күйде ешқашан бекітпеңіз (байлам, сына, т.б.)**

• **Сырғитын қорғағыш қақпақты бұғаттауды немесе ара шаңымен бітелуін болдырмаңыз.** Солай болса, электр құралды өшіріңіз, ақаулықты жойыңыз, тек содан кейін пайдалануды жалғастырыңыз.

• **Кірістірмесі зақымдалған электр құралды пайдаланбаңыз.**

• **Жұмысты бастамай тұрып ешбір еңкейту бұрышында ара жүзі айналмалы үстелге тимейтініне көз жеткізіңіз.**

• **Кесуді бастағанға дейін барлық шегелерді немесе қандай да бір металл заттарды алып тастаңыз.**

Жұмыс кезінде

• **Электр құралға ешқашан тұрмаңыз - ол аударылса немесе ара жүзіне кездейсоқ тиюі кетсеңіз, ауыр жарақат алуыңыз мүмкін.**



Қолдарды ара жүзінен қауіпсіз қашықтықта ұстаңыз. Қауіпті аумақтар арнайы белгімен белгіленген.

• **Операция кезінде күш кабелінің жағдайын қадағалап отырыңыз (ол әрқашан құралдың артқы жағында орналасуы керек). Ол сіздің қолыңызға немесе аяғыңызға оралмауы керек.**

• **Ара жүзі толық жылдамдыққа жеткенше кесуді ешқашан бастамаңыз.**

• **Шағын дайындамаларды өңдеу кезінде қысқыштарды пайдаланыңыз.** Егер дайындамалар оларды тиісті түрде белгілеу үшін тым кішкентай болса, оларды өңдемеңіз.

• **Әрқашан тек бір дайындаманы өңдеңіз - бұл оны дұрыс бекітудің жалғыз жолы.**

• **Ұзын дайындамаларды өңдеу кезінде қысу құралдарын пайдаланыңыз және дайындаманың ұзын соңының астына тірек қойыңыз.** Ешқашан дайындаманы үшінші адамға ұстатып қоймаңыз.

• **Кесуден кейін дайындаманың барлық қоқыс соңдарын айналмалы үстел бетінен алыңыз - олар ара жүзін блоктауы немесе ара жүзі оларды пайдаланушыға жоғары жылдамдықпен лақтыруы мүмкін.**

• **Қолдарды ара жүзінің артында ешқашан ұстамаңыз (дайындамаларды ұстағанда, қоқыс соңдарын алғанда, т.б.).** Бұл жағдайда ара жүзі мен қолдар арасындағы қашықтық тым аз болады және ауыр жарақат алу қаупі артады.

• **Электр құралдың қозғалтқышы жұмыс істеп жатқанда ара шаңын немесе дайындаманың қоқыс соңдарын ешқашан алмаңыз.**

- Жылжытумен кесу кезінде тиісті ережелерді сақтау керек.
- Ойықтарды кесу кезінде ара жүзін бақылап тұру керек - ол өңделіп жатқан материалда тұрып қалуы мүмкін.
- Егер пайдалану кезінде ара жүзі дайындамада тұрып қалса немесе оны қоқыс соңдары бұғаттаса, электр құралды бірден өшіріңіз, тек содан кейін ара жүзі қатесінің себебін кетіріңіз.
- Ешқашан құрамында асбест бар дайындамаларды өңдемеңіз.
- Электр құралды отын ағашын кесу үшін пайдаланбаңыз.
- Іске қосқанда электр қозғалтқышы тоқтап қалмасын.
- Қозғалтқыш құралы ұзақ уақыт пайдаланылып жатса, оның қатты қызып кетуінен сақтаныңыз.
- Электр құрал кесу сызығын көрсететін лазермен жабдықталған болса, қажет қауіпсіздік шараларын қолданыңыз. Сәулеге ешқашан қарамаңыз немесе басқа адамдарға немесе жануарларға бағыттамаңыз - лазерлік сәуле көздерге тисе, көру қабілетіне зиян тигізуі мүмкін.

Пайдалануды аяқтағаннан кейін

- Электр құралды дайындамадан ара жүзі өшіп, толығымен тоқтағаннан кейін ғана алу керек.
- Ара жүзінің инерциялық айналуын шпиндель құлпымен немесе ара жүзінің бүйірлік бетіне күш қолдану арқылы баяулатуға ешқашан тырыспаңыз. Егер осы мақсатта шпиндель құлпын пайдалансаңыз, электр құрал істен шығады және келіпдіктің күші жойылады.
- Ара жүздері пайдалану кезінде өте ыстық болуы мүмкін - оларға суығанша тимеңіз.

Нұсқаулықта қолданылатын таңбалар

Пайдалану нұсқаулығында төменде берілген таңбалар қоладнылады, олардың мағынасын есте сақтаңыз. Таңбаларды дұрыс түсіндіру электр құралды дұрыс және қауіпсіз қолдануға көмектеседі.

Таңба	Мағына
	Сериялық нөмір бар жапсырма: KGS ... - үлгі; XX - өндіру күні; XXXXXXX - сериялық нөмір.
	Қауіпсіздік техникасы туралы барлық нұсқаулармен және нұсқаулармен танысыңыз.
	Қорғағыш көзілдірікті киіңіз.

Таңба	Мағына
	Қорғағыш құлаққапты киіңіз.
	Шаңнан қорғайтын масканы киіңіз.
	Монтаждық және реттеу жұмыстарын өткізу алдында электр құралды желіден өшіріңіз.
	Қозғалыс бағыты.
	Айналу бағыты.
	Бұғатталған.
	Бұғаттаудан шығарылған.
	Тыйым салынған әрекет.
	Қос оқшаулау / қорғау сыныбы.
	Назар аударыңыз. Маңызды ақпарат.
	Бұйым ЕО директивалараның негізгі талаптарына және Еуропалық Одақтың үйлестірілген стандарттарына сай екенін куәландыратын белгі.
	Қауіпті аймақ. Жұмыс кезінде қолдарды қауіпті аймақтан тыс ұстаңыз.
	Пайдалы ақпарат.
	Қорғағыш қолғапты киіңіз.
	Аралыу дискісінің тік күйі.

Таңба**Мағына**

Аралау дискісінің көлбеу күйі.



Жұмыс уақытында пайда болатын шаңды кетіріңіз.



Электр құралды тұрмыстық қоқысқа лақтырмаңыз.

DWT**қозғалтқыш құралын қолдану салалары**

Сырғитын бұрыштық кесу арасы ағаш дайындамаларды кесуге арналған. Ол дәл бұрыштық кесуге ең қолайлы. Жылжыту мүмкіндігі кең дайындамаларды (яғни, соңғы панельдерді, паркет блоктарын, т.б.) кесуге мүмкіндік береді. Арнайы ара жүздерін пайдалану пластик және алюминий дайындамаларды кесуге мүмкіндік береді. Электр құрал тек оңқай пайдаланушыларға арналған.

Қозғалтқыш құралдың құрамдастары

- 1 Құлыптау тұтқасы
- 2 Корпусты еңкейту бұрышының шкаласы
- 3 Шаңды кетіру муфтасы
- 4 Қорғағыш қақпақ
- 5 Кесетін жүз *
- 6 Ара жүзін бекіту бұрандамасы
- 7 Сыртқы фланец
- 8 Сап
- 9 Шпindelь құлпы
- 10 Сырғитын қорғағыш қақпақ
- 11 Ұстау тақтасы
- 12 Ұзарту кронштейні *
- 13 Негіз тақтасы
- 14 Айналмалы үстел
- 15 Кірістірме
- 16 Бекіту тұтқасы
- 17 Айналмалы үстелдің құлпы
- 18 Көрсеткіш
- 19 Айналмалы үстелдің айналатын бұрыштық шкаласы
- 20 Анкер *
- 21 Ауа алмасатын тесіктер
- 22 Қосу / өшіру батырмасы
- 23 Блоктау тұтқасы
- 24 Ұстап жүру тұтқасы
- 25 Ұстайтын бұранда *
- 26 Ұстағыш болт
- 27 Құлақты бұранда *
- 28 Корпус бұрышының құлпы (ұстап жүруге арналған)
- 29 Бағыттау жолы
- 30 Шаң дорба *

- 31 Сомынды кілт *
- 32 Бүйірлік кілт *
- 33 Кесу сызығын көрсететін лазер қосу / өшіру қосқышы *
- 34 Батареялар *
- 35 Батарея бөлімінің қақпағы *
- 36 Кесу сызығын көрсететін лазер *
- 37 Бекіту сақинасы
- 38 Кесу тереңдігін реттеу болты
- 39 Кесу тереңдігін реттеу болтының құлыптау гайкасы
- 40 Корпустың тік күйін реттеу бұрандамасы
- 41 Корпустың тік күйін реттеу бұрандамасының гайкасы
- 42 Корпусты еңкейту бұрышының көрсеткіші
- 43 Бұранда *
- 44 Корпусты еңкейту бұрышын реттеу болты
- 45 Корпусты еңкейту бұрышын реттеу болтының құлыптау гайкасы
- 46 Кесу сызығын көрсететін лазерді реттеу бұрандасы *
- 47 Ойық кесу тереңдігін реттеу болты
- 48 Ойық кесу тереңдігін реттеу болтының құлыптау гайкасы
- 49 Тақта
- 50 Кірізгі бұрандасы

* Қосымша құрамдастар

Кейбір суреттелген немесе сипатталған құрамдастар стандарттық жабдықтау ретінде қосылмаған.

Қозғалтқыш құралдың бөлшектерін орнату және жөнге салу

Қозғалтқыш құралмен кез келген жұмысты бастау алдында оны токтан ажыратып тастаңыз.



Бекіткіш бөлшектер бұрандаларын бұзып алмау үшін тым қатты тартпаңыз.



Кейбір элементтерді бекіту / шығару / орнату жолдары барлық қозғалтқыш құралдарда бірдей, бұл жағдайда ерекше модельдер суреттелмеген.

Ұстап жүру күйі (1 сур. қараңыз)

Электр құралды тек ұстап жүру үшін орналастырылған күйде жылжытуға болады (корпус төмен тартылған және бекітілген). Жылжытқанда электр құралды тек ұстап жүру тұтқасынан 24 және негізгі тақта 13 астынан ұстау керек.

Кез келген жұмысты бастау алдында электр құралды жұмыс үшін орналастырыңыз.

- Тұтқаны 8 ақырын басыңыз.
- Құлыпты 28 соңына дейін сыртқа тартыңыз. Құлыпты 28 кез келген бағытта 90°-қа бұрыңыз және осы күйде бекіту үшін ақырын басыңыз (1-сур. қараңыз).

- Корпусты жоғары қарай ақырын көтеріңіз.
- Электр құралды ұстап жүруге орналастыру үшін көрсетілген әрекеттерді кері ретпен орындаңыз.

Шаң сөмкесін орнату / ажырату (2-сур. қараңыз)

Пайдалану алдында шаң сөмкесін 30 шаңды кетіру муфтасына 3 қойыңыз (2-сур. қараңыз). Шаң сөмкесін 30 уақтылы босатыңыз және тазалаңыз.

Ұзарту кронштейннің бекітуі / ажырату (3-сур. қараңыз).

Егер ұзын дайындамаларды кесуді жоспарлап жатсаңыз, ұзарту кронштейндерін 12 орнату, дұрыстап реттеу (дайындама ұзындығына байланысты) және құлақты бұрандаларды 27 пайдаланып бекіту керек (3-сур. қараңыз).

Анкерді бекіту / ажырату (4-сур. қараңыз)

Дайындамаларды дұрыстап бекіту үшін анкерді 20 орнатыңыз және құлақты бұранданы 27 пайдаланып бекітіңіз (4-сур. қараңыз). Анкерді 20 дайындаманың ұзындығына және қалыңдығына байланысты реттеңіз.

Айналмалы үстел құлпын бекіту / ажырату (5-сур. қараңыз)

Құлып 17 айналмалы үстелдің 14 айналу бұрышын орнатуға және бекітуге арналған. Құлыпты 17 5-суретте көрсетілгендей бекітіңіз / ажыратыңыз.

Кесу сызығын көрсететін лазер үшін батареяларды орнату / ауыстыру (6-7 сур. қараңыз)

- Құлақты 35 алыңыз (6-7 сур. қараңыз)
- Батареяларды 34 (AA түрі) орнатыңыз / ауыстырыңыз. Сақ болыңыз: батареяларды 34 орнату кезінде дұрыс полярлықты сақтаңыз.
- Құлақты 35 қайта жабыңыз.

Ара жүзін ауыстыру (8-9, 19 сур. қараңыз)



Ұзақ жұмыс кезінде фрезер жүзі ысып кетуі мүмкін, оны қолғап киіп шешіңіз. Бұл сондай-ақ кесіп алудан да сақтайды.

- Корпусты ең жоғарғы күйге көтеріңіз.
- Блоктау тұтқасын 23 суретте 19 көрсетілгендей бір қолмен төмен басыңыз және сырғитын қорғау қақпағын 10 дұрыс күйге жылжытыңыз, оның ойығы болтқа 6 қарама-қарсы болуы керек - бұл болтты 6 оңай бұрап алуға мүмкіндік береді (8-9 сур. қараңыз).
- Шпиндель құлпын 9 төмен қарай басыңыз және бекітілген күйде құлыптау үшін ара жүзін 5 қолмен айналдырыңыз. Шпиндель құлпын 9 төмен басып тұрып, болтты 6 гайка кілтіннің 31 көмегімен бұрап алыңыз (KGS16-210 P үшін). KGS18-255 P үлеісі үшін бүйірлік кілтті 32 пайдаланыңыз. Назар аударыңыз: болттың 6 сол жақ ирек оймасы бар.
- Сырғитын қорғағыш қақпақты 10 ең жоғарғы күйге жылжытыңыз.
- Сыртқы фланецті 7, ара жүзін 5, бекіту сақинасын 37 алыңыз.

• Бекіту элементтерін жұмсақ қылшақпен тазалаңыз және бекіту сақинасын 37, ара жүзін 5 және сыртқы фланецті 7 шпиндельге қойыңыз. Бекіту реттілігін сақтаңыз және бөліктердің ауытқуын болдырмаңыз.

- Сырғитын қорғау қақпағын 10 дұрыс күйге жылжытыңыз, оның ойығы болтқа 6 қарама-қарсы болуы керек және шпиндель құлпын 9 төмен басып тұрып, болтты 6 гайка кілтмен 31 бекемдеңіз (KGS16-210 P үлеісі үшін). KGS18-255 P үлеісі үшін бүйірлік кілтті 32 пайдаланыңыз. Шпиндель құлпын 9 босатыңыз.
- Ара жүзі 5 электр құралдың элементтеріне тиімділігіне және еркін айналатынына көз жеткізіңіз.
- Сырғитын қорғағыш қақпақты 10 бастапқы күйіне жылжытыңыз.

Кесу тереңдігін реттеу (10-11 сур. қараңыз)

Болтты 38 және құлыптау гайкасын 39 пайдаланып кесу тереңдігін ара жүзі 5 кірістірменің саңылауына 15 ең төмен күйде ең көбі 5 мм-ге баратындай реттеңіз.

- Гайканы 39 босатыңыз.
- Кесу тереңдігін болтты 38 ішке немесе сыртқа бұру арқылы реттеңіз.
- Құлыптау гайкасын 39 бекемдеңіз.

Корпусты тігінен туралау және 45° еңкейтуді реттеу (12-15 сур. қараңыз)

- Корпусты ұстап жүру үшін орналастырыңыз.
- Құлыптау тұтқасын 1 босатыңыз және корпустың еңкейту бұрышын (90° немесе 45°) орнатыңыз. Құлыптау тұтқасын 1 бекемдеңіз.
- Туралау бұрыштығының бүйірлерін ара жүзіннің 5 және айналмалы үстелдің 14 бетіне 90° немесе 45° бұрышпен қойыңыз. Егер бұрыштықтың бүйірлері ара жүзіннің 5 және айналмалы үстелдің 14 беттеріне тығыз тиіп тұрса, онда туралау қажет емес, олай болмаса, оны орындау керек.



Корпусты тігінен туралау үшін болтты 40 және құлыптау гайкасын 41 пайдаланыңыз (12, 14 сур. қараңыз).

[KGS16-210 P]



Болт 44 корпус көлбеуінің 45° бұрышын реттеу үшін қажет (13-сур. қараңыз). Назар аударыңыз: болтқа 44 серіппе орнатылған және құлыптау гайкасы жоқ, сондықтан, корпусның көлбеу бұрышын реттеу кезінде оны сәйкес бағытта айналдыру керек - оның күйі автоматты түрде бекітіледі.

[KGS18-255 P]



Корпусты 45° еңкейту бұрышын реттеу үшін болтты 44 және құлыптау гайкасын 45 пайдаланыңыз (15 сур. қараңыз).

- Құлыптау тұтқасын 1 босатыңыз.
- Құлыптау гайкасын босатыңыз.

- Реттеу болтын ішке немесе сыртқа бұрып, 90° немесе 45° бұрыштық бүйірлерін (реттеу бұрышына байланысты) ара жүзінің 5 және айналмалы үстелдің 14 бетіне тығыз тиетіндей етіңіз.
- Құлыптау гайкасын бекемдеңіз.
- Бұранданы 43 босатыңыз және көрсеткішті 42 0° (шкалада 2) немесе 45° күйіне орнатыңыз (реттейтін бұрышқа байланысты), содан кейін бұранданы 43 бекемдеңіз.

Ұстау тақтасын туралау (16 сур. қараңыз)

- 0° көлденең кесу бұрышын орнатыңыз (рәсім төменде сипатталған).
- Корпусты ұстап жүру үшін орналастырыңыз.
- Туралау бұрыштықтың бүйірлерін ара жүзінің 5 және ұстау тақтасының 11 бетіне 90° бұрышпен қойыңыз. Егер бұрыштықтың бүйірлері ара жүзінің 5 және ұстау тақтасының 11 беттеріне тығыз тиіп тұрса, онда туралау қажет емес, олай болмаса, оны орындау керек.
- Ұстағыш болтты 26 бүйірлік кілтпен 32 босатыңыз ұстау тақтасын 11 жылжыту арқылы бүйірлік шаршы шынтақты 90° ара жүзінің бетіне 5 ұстау тақтасының 11 бетіне тақаңыз.
- Ұстағыш болттарды 26 бекемдеңіз.

Кесу сызығын көрсететін лазерді туралау (17-18 сур. қараңыз)

- Кез келген жұмысты бастамай тұрып кесу сызығын көрсететін лазер дұрыстап тураланғанына көз жеткізіңіз.
- Дайындамада кесу сызығын жасаңыз, бірақ оны кеспеніңіз (процедура төменде сипатталған).
- Кесу сызығын көрсететін лазерді қосыңыз (қосу / өшіру қосқышын 33 пайдаланып) - лазерлік сәулге кесу сызығына дәл нұсқауы керек, олай болмаса, лазерді туралаңыз.
- Бұрандаларды 46 босатыңыз.
- Кесу сызығын көрсететін лазердің корпусын 36 оң және сол жақтарға лазерлік сәулге кесу сызығына дәл нұсқағанша жылжытыңыз.
- Бұрандаларды 46 бекемдеңіз.

Қозғалтқыш құралды алғашқы рет іске қосу

Әрдайым дұрыс электр кернеуін қолданыңыз: Қозғалтқыш құралдың электр кернеуі құралдың жеке мәліметтері бар тілімшеде көрсетілген электр кернеуіне сәйкес болуы керек.

Қозғалтқыш құралды қосу / өшіру

Қосу:
Блоктау тұтқасын 23 оң қолмен солға басыңыз (19-сур. қараңыз) - бұл қосу / өшіру қосқышын 22 оңай басуға және электр құрал корпусын төмен қарай тартуға мүмкіндік береді. Қосу / өшіру қосқышын 22 басыңыз.

Өшіру:
Қосу / өшіру қосқышын 22 жіберіңіз.

Шаңды электр құрылғыны қолдану кезінде сору



Шаңды жинау ауадағы шаңның шоғырлану деңгейін қысқартады, сондай-ақ шаңның жұмыс орында жиналуын болдырмайды.

Электр құралды пайдаланып жатқанда үдерістен туындаған шаңды жинауға қолайлы шаң сөмкесін 30 немесе шаңсорғышты пайдаланыңыз. Шаңсорғышты муфтаға 3 жалғау үшін арнайы адаптер пайдаланылады.

Қозғалтқыш құралды қолданубойынша ұсыныстар

Көлденең кесу бұрышын туралау (20 сур. қараңыз)

- Құлыпты 17 босатып, бекіту тұтқасын 16 басыңыз (20-сур. қараңыз).
- Тұтқаны 16 басып тұрып, кесу бұрышын үстелді 14 құлып 17 бойынша бұру арқылы орнатыңыз. Көрсеткіш 18 шкалада 19 орнатылған кесу бұрышын көрсетеді.
- Бекіту тұтқасын 16 босатып, құлыпты 17 бекемдеңіз.

Ең жиі пайдаланылатын бұрыштарды (45°, 22.5°, 0°, т.б.) алдын ала орнатуға болады.

- Құлыпты 17 босатып, бекіту тұтқасын 16 басыңыз.
- Тұтқаны 16 басып тұрып, кесу бұрышын үстелді 14 құлып 17 бойынша бұру арқылы орнатыңыз. Көрсеткіш 18 жиі пайдаланылатын бұрыштардың біреуін (45°, 22.5°, 0°, т.б.) шкалада 19 көрсеткенде - бекіту тұтқасын 16 жіберіңіз, сонда таңдалған бұрыш дұрыстап бекітіледі, бұл жағдайда құлыпты 17 бекемдеу қажет емес.

Тік кесу бұрышын туралау (21-сур. қараңыз)

- Құлыптау тұтқасын 1 босатыңыз.
- Электр құралдың корпусын бұру арқылы кесу бұрышын орнатыңыз. Көрсеткіш 42 шкалада 2 орнатылған кесу бұрышын көрсетеді.
- Құлыптау тұтқасын 1 бекемдеңіз.

Жылжытусыз кесу (22-сур. қараңыз)

- Электр құралды жұмыс үстеліне қойыңыз және оны болттармен немесе анкерлермен бекітіңіз.
- Бұранданы 25 босатыңыз және электр құралдың корпусын ұстау тақтасына 11 соңына дейін жылжытыңыз, содан кейін бұранданы 25 бекемдеңіз.
- Ұзарту анкерлерінің 12 ұзындығын дайындама ұзындығына байланысты реттеңіз.
- Қажет кесу бұрыштарын жоғарыда сипатталғандай орнатыңыз. **Сақ болыңыз: егер кесуді бір уақытта корпусы еңкейтіп және бұрып орындайын деп жатсаңыз, алдымен еңкейту бұрышын, содан кейін бұру бұрышын орнатыңыз.**
- Электр құрал кесу сызығын көрсететін лазермен жабдықталған болса, көрсететін лазерді қосыңыз.

- *Дайындаманы орнатып, анкерді 20 пайдаланып бекітіңіз.*
- *Электр құралды қосыңыз, ара жүзінің 5 толық айналу жылдамдығына жетуіне мүмкіндік беріңіз.*
- *Корпусты ақырын төмен қарай тартып, кесіңіз. Кесу кезінде қолдарды айқастырмаңыз және оларды ара жүзінен 5 қауіпсіз қашықтықта ұстаңыз (22-сур. қараңыз).*
- *Электр құралды өшіріңіз және ара жүзі 5 толығымен тоқтағанша күтіңіз.*
- *Электр құрал корпусын жоғары қарай ақырын көтеріңіз.*

Жылжытумен кесу (22-23 сур. қараңыз)

- *Электр құралды жұмыс үстеліне қойыңыз және оны болттармен немесе анкерлермен бекітіңіз.*
- *Бұранданы 25 босатыңыз және электр құрал корпусын ұстау тақтасынан 11 ара жүзі 5 өңделетін дайындама алдындағы күйіне жеткенше жылжытыңыз (23-сур. қараңыз).*
- *Ұзарту анкерлерінің 12 ұзындығын дайындама ұзындығына байланысты реттеңіз.*
- *Қажет кесу бұрыштарын жоғарыда сипатталғандай орнатыңыз. Сақ болыңыз: егер кесуді бір уақытта корпусты еңкейтіп және бұрып орындайын деп жатсаңыз, алдымен еңкейту бұрышын, содан кейін бұру бұрышын орнатыңыз.*
- *Электр құрал кесу сызығын көрсететін лазермен жабдықталған болса, көрсететін лазерді қосыңыз.*
- *Дайындаманы орнатып, анкерді 20 пайдаланып бекітіңіз.*
- *Электр құралды қосыңыз, ара жүзінің 5 толық айналу жылдамдығына жетуіне мүмкіндік беріңіз.*
- *Кесуді орындау үшін корпусты төмен түсіріңіз және ұстау тақтасына 11 қарай жылжытыңыз. Кесу кезінде қолдарды айқастырмаңыз және ара жүзінен 5 қауіпсіз қашықтықта ұстаңыз (22-сур. қараңыз).*
- *Электр құралды өшіріңіз және ара жүзі 5 толығымен тоқтағанша күтіңіз.*
- *Электр құрал корпусын жоғары қарай ақырын көтеріңіз.*

Ойық кесу (24-25 сур. қараңыз)

- *Тақтаны 49 24-25 суреттерінде көрсетілгендей айналдырыңыз.*
- *Құлыптау гайкасын 48 босатыңыз.*
- *Болт 47 көмегімен қажет кесу тереңдігін орнатыңыз.*
- *Құлыптау гайкасын 48 бекемдеңіз.*
- *Сипатталған ережелерді сақтап, кесіңіз.*
- *Жұмыс аяқталғаннан кейін тақтаны 49 бастапқы күйіне қайтарыңыз.*

Қозғалтқыш құралды жөндеу / алдын алу шаралары

Қозғалтқыш құралмен кез кезелген жұмысты бастау алдында оны тоқтан ажыратып тастаңыз.

Кірістірмені ауыстыру (26-27 сур. қараңыз)

- *Тозған немесе зақымдалған кірістірмені 15 уақтылы ауыстырыңыз.*
- *Бұрандаларды 50 алыңыз (26-27 сур. қараңыз).*
- *Тозған кірістірмені 15 ауыстырыңыз.*
- *Бұрандаларды 50 бекемдеңіз.*

Қозғалтқыш құралды тазалау

Құрылғыны ұзақ уақыт қолданудың маңызды талабы - оны таза ұстау. Құрылғыны әрдайым сығылған ауамен ауа алмасатын тесіктерінен үрлеп тазартып тұрыңыз 21.

Сатудан кейінгі қызмет және өтінім бойынша қызмет

Біздің сатудан кейінгі қызмет өнімге техникалық қызмет көрсетуге және оны жөндеуге, сонымен бірге, қосалқы бөлшектерге қатысты сұрақтарыңызға жауап береді. Сондай-ақ, сервистік орталықтар туралы ақпаратты, бөліктердің диаграммаларын және қосалқы бөлшектер туралы ақпаратты мына бетте табуға болады: www.dwt-pt.com.

Электр құралдарын тасымалдау

- *Тасымалдау кезінде қаптамаға ешбір механикалық әсерді тигізуге болмайды.*
- *Жүкті түсіргенде / жүктегенде қысып орау қағидатымен жұмыс істейтін ешбір технология түрін пайдалануға рұқсат етілмеген.*

Қоршаған ортаны сақтау



Шикізатты қоқыс ретінде пайдаға асырудың орнына қайта қолдануға жіберіңіз.

Электр құралы, жарақаттар және бума қоршаған ортаға зиянсыз қайда қолдануға жіберілуі керек. Пластикалық компоненттер сыныпталған қайта қолдану үшін белгіленген. Бұл нұсқаулар қайта қолданылатын хлорин қосылмаған қағазда басып шығарылған.

Өндіруші өзгерістер енгізуі мүмкін.

Қазақ тілі

احرص على إعادة تدوير المواد الخام بدلاً من التخلص منها كنفائات.



ينبغي فرز الأدوات الكهربائية والملحقات والعبوات لإعادة تدويرها بحيث تكون صديقة للبيئة.
تم تصنيف مكونات البلاستيك كغثة من فئات إعادة التدوير.
طبعت هذه التعليمات على ورق مُعاد تدويره ومُصنَّع بدون كلور.

تجيب خدمة ما بعد البيع لدينا على جميع تساؤلاتكم المتعلقة بصيانة المنتج الخاص بكم وإصلاحه، بالإضافة إلى قطع الغيار. كما يمكنكم أيضاً الحصول على معلومات حول مراكز الخدمة ومخططات الأجزاء وقطع الغيار على: www.dwt-pt.com.

نقل الأدوات الكهربائية

- يجب ألا يسقط أي شيء ميكانيكي على العبوة أثناء النقل مطلقاً.
- لا يجوز استخدام أي نوع من أنواع التقنيات التي تعمل وفق مبدأ تثبيت العبوة عند التفريغ/التحميل.

- شغل شعاع الليزر المشير إلى خط القطع (باستخدام مفتاح التشغيل / إيقاف التشغيل (33) - ينبغي توجيه شعاع الليزر على خط القطع بدقة، وإلا، فقم بمحاذاة الليزر.
- فك البرغي 46.
- حرك شعاع الليزر المشير إلى خط القطع 36 إلى اليمين واليسار حتى يتم توجيهه بدقة نحو خط القطع.
- أحكم ربط البرغي 46.
- فك البرغي 25 وحرك الإطار الخارجي للأداة الكهربائية حتى النهاية صوب قضيب الاحتجاز 11، ثم أحكم ربط البرغي 25. اضبط طول مشابك التمديد 12 وفقاً لطول القطعة.
- عين زوايا القطع المرغوبة كما هو موضح أعلاه. تنبيه: إذا كنت تنوي القطع بإمالة الهيكل والتدوير في الوقت نفسه، فعليك أولاً تعيين زاوية الميل ثم زاوية التدوير.
- قم بتشغيل مؤشر الليزر، في حال تجهيز الأداة الكهربائية الخاصة بك بشعاع الليزر المشير إلى خط القطع.
- اضبط القالب وثبته باستخدام الملمزم 20.
- شغل الأداة الكهربائية، واترك شفرة المنشار 5 حتى تصل إلى سرعة الدوران القصوى.
- اسحب الهيكل لأسفل برفق وقم بإجراء القطع. أثناء القطع، لا تمرر يدك أمام الشفرة وأبقها على مسافة آمنة من شفرة المنشار 5 (انظر الشكل 22).
- قم بإيقاف تشغيل الأداة الكهربائية وانتظر حتى تتوقف شفرة المنشار 5 تمامًا.
- ارفع هيكل الأداة الكهربائية لأعلى برفق.

القطع بالقطع الجانبي (انظر الصورتين 22 و 23)

- ضع الأداة الكهربائية على طاولة العمل ويفضل تثبيتها بواسطة مسامير أو ملازم.
- فك البرغي 25 وحرك الإطار الخارجي للأداة الكهربائية من قضيب الاحتجاز 11 حتى تصل شفرة المنشار 5 إلى وضعها أمام الجزء الموضوع في الآلة (انظر الشكل 23).
- اضبط طول مشابك التمديد 12 وفقاً لطول القطعة.
- عين زوايا القطع المرغوبة كما هو موضح أعلاه. تنبيه: إذا كنت تنوي القطع بإمالة الهيكل والتدوير في الوقت نفسه، فعليك أولاً تعيين زاوية الميل ثم زاوية التدوير.
- قم بتشغيل مؤشر الليزر، في حال تجهيز الأداة الكهربائية الخاصة بك بشعاع الليزر المشير إلى خط القطع.
- اضبط القالب وثبته باستخدام الملمزم 20.
- شغل الأداة الكهربائية، واترك شفرة المنشار 5 حتى تصل إلى سرعة الدوران القصوى.
- للقيام بالقطع، اخفض الإطار الخارجي وحركه صوب قضيب الاحتجاز 11. لا تمرر يدك أمام الشفرة وأبقها على مسافة آمنة من شفرة المنشار 5 (انظر الصورة 22).
- قم بإيقاف تشغيل الأداة الكهربائية وانتظر حتى تتوقف شفرة المنشار 5 تمامًا.
- ارفع هيكل الأداة الكهربائية لأعلى برفق.

قطع الحزوز (انظر الصورة. 24، 25)

- قم بتدوير اللوحة 49 كما هو موضح في الصورتين 24 و 25.
- فك صامولة القفل 48.
- قم بضبط عقق القطع المطلوب باستخدام المسامير 47.
- أحكم ربط صامولة القفل 48.
- اقطع الحزوز مع مراعاة القواعد الموضحة.
- قم بإعادة اللوحة 49 إلى موضعها الأولي بمجرد الانتهاء من العمل.

صيانة الأدوات الكهربائية / التدابير الوقائية

قبل تنفيذ أي أعمال على الأداة الكهربائية يجب فصلها عن مصدر الطاقة.

استبدال شق القطع (انظر الشكلين 26 و 27)

- استبدل شق القطع 15 المتآكل أو التالف في الوقت المناسب.
- فك البراغي 50 (انظر الشكلين 26 و 27).
- استبدل شق القطع 15 التالف.
- أحكم ربط البراغي 50.

تنظيف الأداة الكهربائية

لا بد من المحافظة على نظافة الأداة الكهربائية للحصول على استخدام آمن على المدى الطويل. قم بتنظيف الأداة الكهربائية بانتظام باستخدام الهواء المضغوط من خلال فتحات التهوية رقم 21.

- شغل شعاع الليزر المشير إلى خط القطع (باستخدام مفتاح التشغيل / إيقاف التشغيل (33) - ينبغي توجيه شعاع الليزر على خط القطع بدقة، وإلا، فقم بمحاذاة الليزر.
- فك البرغي 46.
- حرك شعاع الليزر المشير إلى خط القطع 36 إلى اليمين واليسار حتى يتم توجيهه بدقة نحو خط القطع.
- أحكم ربط البرغي 46.

التشغيل الأولى الأداة الكهربائية

استخدم فولطية المنبع الصحيحة دائماً: يجب أن تطابق فولطية مصدر الطاقة المعلومات المذكورة على لوحة تعريف الأداة.

تشغيل / إيقاف تشغيل الأداة الكهربائية

التشغيل:

- اضغط على ذراع القفل 23 إلى اليسار بيديك اليمنى (انظر الشكل 19) - سيتمكّن ذلك من الضغط على مفتاح التشغيل / إيقاف التشغيل 22 بسهولة وسحب جسم الأداة الكهربائية لأسفل. اضغط على مفتاح التشغيل / إيقاف التشغيل 22.
- إيقاف التشغيل:
- حرر مفتاح التشغيل / إيقاف التشغيل 22.

امتصاص الغبار أثناء تشغيل الأداة الكهربائية

تعمل وظيفة امتصاص الغبار على الحد من تركيز الغبار في الهواء وتمنع تراكمه في مكان العمل. أثناء تشغيل الأداة الكهربائية استخدم دائماً كيس الغبار 30 أو مكنتة كهربائية مناسبة لجمع الغبار الناتج عن العملية. يتم استخدام محول خاص لإحلاق المكنتة الكهربائية بالقرنة 3.



توصيات بشأن تشغيل الأداة الكهربائية

محاذاة زاوية القطع الأفقية (انظر الشكل 20)

- فك القفل 17 واضغط على ذراع التثبيت 16 (انظر الشكل 20).
- أثناء الضغط على الذراع 16، عين زاوية القطع بتدوير القرص 14 عن طريق القفل 17. يُظهر المؤشر 18 زاوية القطع التي تم تعيينها على مقياس 19.
- حرر ذراع التثبيت 16 وفك القفل 17.

يمكنك إعادة ضبط الزوايا الأكثر شيوعاً (45 درجة و 22.5 درجة و 0 درجة وما إلى ذلك).

- فك القفل 17 واضغط على ذراع التثبيت 16.
- أثناء الضغط على الذراع 16، عين زاوية القطع بتدوير القرص 14 عن طريق القفل 17. بمجرد أن يظهر المؤشر 18 إحدى الزوايا الشائعة (45 درجة و 22.5 درجة و 0 درجة وما إلى ذلك)، على المقياس 19 - حرر ذراع التثبيت 16، وسيتم تثبيت الزاوية التي تم اختيارها بشكل صحيح، لست بحاجة إلى إحكام ربط القفل 17 في هذه الحالة.

محاذاة زاوية القطع الأفقية (انظر الشكل 21)

- فك ذراع القفل 1.
- عين زاوية القطع عن طريق إمالة جسم الأداة الكهربائية. يُظهر المؤشر 42 زاوية القطع التي تم تعيينها على المقياس 2.
- أحكم ربط ذراع القفل 1.

القطع بدون قطع جانبي (انظر الشكل 22)

- ضع الأداة الكهربائية على طاولة العمل ويفضل تثبيتها بواسطة مسامير أو ملازم.

ضبط عمق القطع (انظر الشكلين 10 و 11)

- باستخدام المسمار 38 والصامولة 39، اضبط عمق القطع بحيث تدخل شفرة المنشار 5 في فتحة شق القطع 15 بعد أقصى 5 مم في أدنى موضع.
- فك الصامولة 39.
- اضبط عمق القطع بتدوير المسمار 38 للدخال أو الخارج.
- أحكم ربط الصامولة 39.

المحاذاة العمودية للهيكل وضبط زاوية ميل 45 درجة (انظر الشكلين 12 و 15)

- اضبط موضع الهيكل للحمل.
- فك ذراع القفل 1 واضبط زاوية ميل الهيكل على (90 درجة أو 45 درجة). أحكم ربط ذراع القفل 1.
- ضع جانبي مثلث ضبط الزاوية 90 درجة أو 45 درجة (يعتمد ذلك على زاوية المحاذاة) على سطح شفرة المنشار 5 والقرص الدوران 14. في حال ملاصقة جوانب مثلث ضبط الزاوية لسطحي شفرة المنشار 5 والقرص 14 بإحكام، لن تكون هناك حاجة للمحاذاة، وإلا فعليك القيام بذلك.

استخدم المسمار 40 وصامولة القفل 41 للمحاذاة الأفقية للهيكل (انظر الشكل 12 و 14).



[KGS16-210 P]

- يُستخدم المسمار 44 لضبط زاوية ميل الإطار الخارجي على 45 درجة (انظر الصورة رقم 13). يجرى ملاحظة: المسمار 44 مركب على زنتريك ولا يحتوي على صامولة قفل، وبالتالي ينبغي تدويره في الاتجاه الموافق أثناء ضبط زاوية ميل الإطار الخارجي، سيتم تثبيت وضعه تلقائياً.



[KGS18-255 P]

استخدم المسمار 44 وصامولة القفل 45 لضبط زاوية ميل الهيكل 45 درجة (انظر الشكل 15).



- فك ذراع القفل 1.
- فك صامولة القفل.
- يؤدي تدوير مسمار الضبط للخارج أو الداخل إلى الصاق جوانب مثلث ضبط الزاوية 90 درجة أو 45 درجة (استناداً إلى الزاوية المطلوب ضبطها) بسطحي شفرة المنشار 5 والقرص 14 بإحكام.
- أحكم ربط صامولة القفل.
- فك البرغي 43 وضع المؤشر 42 عند زاوية 0 درجة (على المقياس 2) أو 45 درجة (استناداً إلى الزاوية المطلوب ضبطها)، ثم أحكم ربط البرغي 43.

محاذاة قضيب الاحتجاز (انظر الشكلين 16 و 17)

- اضبط زاوية القطع الأفقية عند 0 درجة (الإجراء موصوف أدناه).
- اضبط موضع الهيكل للحمل.
- ضع جوانب محاذاة مثلث ضبط الزاوية 90 درجة على سطح شفرة المنشار 5 وقضيب الاحتجاز 11. في حال التصاق جوانب مثلث ضبط الزاوية بسطحي شفرة المنشار 5 وقضيب الاحتجاز 11 بإحكام، فلن تكون هناك حاجة للمحاذاة، وإلا فعليك القيام بذلك.
- فك مسمار الاحتجاز 26 بمفتاح 32 واجعل مرفق مثلث ضبط الزاوية 90 درجة يحلّ مقابل سطح شفرة المنشار 5 وسطح قضيب الاحتجاز 11 من خلال تحريك قضيب الاحتجاز 11.
- أحكم ربط مسامير الاحتجاز 26.

محاذاة شعاع الليزر المشير إلى خط القطع (انظر الشكلين 17 و 18)

- تأكد من أن شعاع الليزر المشير إلى خط القطع موجه بشكل صحيح، قبل بدء أي عمل.
- اصنع خط قطع في القالب ولكن لا تقطعه (الإجراء موصوف أدناه).

- ضع الأداة الكهربائية في وضع التشغيل قبل البدء في أي عمل.
- اضبط برقوق على المقياس رقم 8.
- اسحب القفل رقم 28 للخارج بشكل كامل. أدر القفل 28 بمقدار 90 درجة في أي اتجاه واضغط برقوق للتثبيت في هذا الوضع (انظر الشكل 1).
- ارفع الهيكل لأعلى برقوق.
- لوضع الأداة الكهربائية في وضع الحمل، نفذ العمليات المشار إليها بترتيب عكسي.

تركيب / فك كيس الغبار (انظر الشكل 2)

- قبل التشغيل ضع كيس الغبار 30 في قارئة إزالة الغبار 3 (انظر الشكل 2).
- قم بتفريغ كيس الغبار وتنظيفه 30 في الوقت المناسب.

تركيب / فك كثيفة التمديد (انظر الشكل 3)

- إذا كنت تخطط لقطع القوالب الطويلة، فينبغي تركيب كنانف التمديد 12، اضبطها بشكل صحيح (استناداً إلى طول القالب) وثبتها باستخدام البراغي المصححة 27 (انظر الشكل 3).

تركيب / فك الملمز (انظر الشكل 4)

- لتثبيت القوالب بشكل صحيح، ركب الملمز 20 وثبته باستخدام البرغي المنحج 27 (انظر الشكل 4). اضبط الملمز 20 استناداً إلى طول القالب وسمكه.

تركيب / فك قفل القرص الدوران (انظر الشكل 5)

- القفل 17 مُعد لضبط زاوية الدوران وتثبيتها على القرص 14. تركيب / فك القفل رقم 17 كما هو موضح في الشكل 5.

تركيب / استبدال البطاريات لشعاع الليزر المشير إلى خط القطع (انظر الشكلين 6 و 7)

- انزع الغطاء 35 (انظر الشكلين 6 و 7).
- تركيب استبدال البطاريات 34 (نوع AA). تنبيه: عند تركيب البطاريات 34، راع القطبية الصحيحة.
- أعد تركيب الغطاء 35.

استبدال شفرة المنشار (انظر الشكل 9 و 8 و 19)

- بعد التشغيل لفترة طويلة، يمكن أن تصبح شفرة المنشار سائخة جداً، أزلها باستخدام قفازات. من شأن ذلك أن يقلل من خطر الإصابة بحافة القطع.



- ارفع الهيكل لأعلى موضع.
- اضبط على ذراع القفل 23 لأسفل كما هو موضح في الصورة 19 بإحدى يديك، وحرك غطاء الحماية المنزلق 10 إلى الوضع المناسب، بحيث يواجه سن الغطاء المسمار رقم 6، وينبغي أن يسمح هذا بفك المسمار 6 بسهولة (انظر صورتين رقم 8 و 9).
- اضغط لأسفل على قفل عمود الدوران 9 وقم بتدوير شفرة المنشار 5 يدوياً لفلها في وضع مثبت. أثناء الضغط لأسفل على قفل عمود الدوران 9، فك المسمار 6 باستخدام المفتاح 31 (بالنسبة إلى الطراز KGS16-210 P). بالنسبة إلى الطراز KGS18-255 P، استخدم مفتاح 32. تنبيه: يحتوي المسمار رقم 6 على لولبه يسرى. حرك غطاء الحماية المنزلق 10 إلى الوضع الأعلى.
- انزع الشفرة الخارجية 5 وشفرة المنشار 37 وحلقة التركيب 37.
- نظف عناصر التثبيت بفرشاة ناعمة وضع حلقة التثبيت 37 وشفرة المنشار 5 والشفة الخارجية 7 على عمود الدوران. يُرجى اتباع تسلسل التركيب وتجنب انحراف الأجزاء.
- حرك غطاء الحماية المنزلق 10 إلى الوضع المناسب، بحيث يواجه سن الغطاء المسمار 6 واضغط لأسفل على قفل عمود الدوران 9، ثم أحكم ربط المسمار 6 باستخدام المفتاح 31 (بالنسبة إلى الطراز KGS16-210 P). بالنسبة إلى الطراز KGS18-255 P، استخدم مفتاح 32. حرر قفل عمود الدوران 9.
- تأكد من أن شفرة المنشار 5 لا تلمس أي عنصر من عناصر الأداة الكهربائية وأنها تدور بحرية.
- حرك غطاء الحماية المنزلق 10 إلى موضعه الأصلي.

3	قارنة ازالة الغبار
4	غطاء حماية
5	شفرة المنشار *
6	مسمار تثبيت شفرة المنشار
7	شفة خارجية
8	مقبض
9	قفل عمود الدوران
10	غطاء حماية منزلق
11	قفص الاحتجاز
12	كثيفة تمديد *
13	لوحة القاعدة
14	قرص دوّار
15	شق القطع
16	ذراع تثبيت
17	قفل القرص الدوار
18	مؤشر
19	مقياس زاوية محور القرص الدوار
20	ملزم *
21	فتحات التهوية
22	مفتاح التشغيل / إيقاف التشغيل
23	ذراع القفل
24	مقبض حمل
25	برغي احتجاز *
26	مسمار الاحتجاز
27	برغي مجنح *
28	قفل زاوية الهيكل (للحمّل)
29	حزة دلالية
30	كيس الغبار *
31	مفتاح *
32	مفتاح الن *
33	مفتاح تشغيل / إيقاف تشغيل شعاع الليزر المشير إلى خط القطع
34	البطاريات *
35	غطاء حجرة البطارية *
36	شعاع ليزر يشير إلى خط القطع *
37	حلقة تثبيت
38	مسمار ضبط عمق القطع
39	صامولة قفل مسمار ضبط عمق القطع
40	مسمار ضبط الوضع العمودي للهيكل
41	صامولة قفل مسمار ضبط الوضع العمودي للهيكل
42	مؤشر زاوية ميل الهيكل
43	برغي
44	مسمار ضبط زاوية ميل الهيكل
45	صامولة قفل مسمار ضبط زاوية ميل الهيكل
46	برغي ضبط شعاع الليزر المشير إلى خط القطع *
47	مسمار ضبط عمق قطع الحزوز
48	صامولة قفل مسمار ضبط عمق قطع الحزوز
49	لوحة
50	برغي شق القطع

* أدوات إضافية اختيارية

ليست كل الملحقات التي تم توضيحها أو وصفها مُتضمنة كعرض قياسي.

تركيب عناصر
الأداة الكهربائية وضبطها

قبل تنفيذ أي أعمال على الأداة الكهربائية يجب فصلها عن مصدر الطاقة.

تجنب سحب عناصر التثبيت محكمة الربط لتجنب تلف السلك.

يُعد تركيب / فك / ضبط بعض العناصر متشابهًا في جميع موديلات الأداة الكهربائية، وفي هذه الحالة لا يُشار إلى موديلات محددة في الرسم التوضيحي.

وضع الحمل (انظر الشكل 1)

يمكن تحريك الأداة الكهربائية فقط في وضع الحمل (يتم خفض الهيكل وتثبيت). عند نقل الأداة الكهربائية ينبغي حملها بواسطة مقبض الحمل 24، أو اللوح الأساسي السفلي رقم 13 فقط.

الرمز	المعنى
	ممنوع.
	عزل مزدوج / فئة الحماية.
	انتبه. مهم.
	توجد علامة تثبت أن هذا المنتج يتوافق مع المتطلبات الأساسية لتوجيهات الاتحاد الأوروبي، ومتناسب مع معايير الاتحاد الأوروبي.
	منطقة خطر. أبق يديك بعيدتين عن منطقة الخطر أثناء التشغيل.
	معلومات مفيدة.
	احرص على ارتداء قفازات واقية.
	الوضع العمودي لشفرة المنشار.
	الوضع المائل لشفرة المنشار.
	قم بإزالة الغبار المتراكم أثناء التشغيل.
	عدم التخلص من الأداة الكهربائية في حاوية النفايات المنزلية.

تعيين
الأداة الكهربائية من شركة DWT

منشار التلسين الانزلاقي مصمم لقطع الخشبية. وهو الأنسب للقطع الزاوي الدقيق. تنتج إمكانية القطع الجانبي قطع الأجزاء العريضة (أي الألواح الطرفية وقطع الباركيه وما إلى ذلك). باستخدام شفرات منشار خاصة يمكنك قطع القوالب البلاستيكية والألومنيوم. الأداة الكهربائية مُصممة لمستخدمي اليد اليمنى فقط.

مكونات الأداة
الكهربائية

- 1 ذراع القفل
- 2 مقياس زاوية ميل الهيكل

• قبل الاستخدام، ضع الأداة الكهربائية على قاعدة أفقية ثابتة.
• استخدم شفرات المنشار ذات حد أقصى مسموح به لسرعة دوران أعلى من سرعة عمود دوران الأداة الكهربائية. يجب استخدام شفرات المنشار وفقًا لتوصيات الجهة المصنعة. تجنب استخدام شفرات المنشار التي لا تلبّي المتطلبات الفنية المتضمنة في هذا الدليل.

بعد الانتهاء من التشغيل

- يجب أن يشير السهم على شفرة المنشار دائمًا إلى الاتجاه نفسه الذي يشير إليه السهم على غطاء الحماية.
- استخدم شفرات المنشار الحادة وغير التالفة فقط. يلزم استبدال شفرات المنشار المتصدعة أو المنعوجة أو غير الحادة.
- تجنب استخدام شفرات المنشار ذات الأبعاد (القطر الخارجي و قطر التركيب) التي تختلف عن تلك الموصى بها.
- تجنب استخدام شفرات المنشار المصنوعة من الصلب عالي السرعة.
- لا تستخدم أنواعًا أخرى من شفرات القطع (الكاشطة والماسية وما إلى ذلك) لهذه الأداة الكهربائية.
- تأكد من أن كل الأجهزة التي تمنع الملامسة العرضية لشفرة المنشار قد تم تركيبها بشكل صحيح وتؤدي وظيفتها ومجهزة بالترتيب الصحيح.
- لا تعمل بالأداة عندما تكون أدوات الحماية غير مركبة. يجب استبدال أدوات الحماية التالفة على الفور.
- أثناء التشغيل لا تصلح (تربط أو تضغط باسفين أو ما إلى ذلك) غطاء الحماية المنزلق المقنوح.
- تجنب اعتراض غطاء الحماية المنزلق أو إعاقته بنشارة الخشب، وإذا كانت الحال كذلك، فقم بإيقاف تشغيل الأداة الكهربائية وأصلح العطل، وبعد القيام بذلك فقط، يمكنك متابعة التشغيل.
- تجنب استخدام الأداة الكهربائية عندما تحتوي على شق قطع تالف.
- قبل بدء العمل، تأكد من أن شفرات المنشار لا تلمس القرص الدوار عند أي زاوية ميل.
- قم بإزالة جميع المسامير وأي أجسام معدنية أخرى من القوالب قبل القطع.

أثناء التشغيل

- لا تقف على الأداة الكهربائية مطلقًا - ففي حالة انقلابها أو في حالة لمس شفرة المنشار دون قصد، قد تتعرض لإصابة خطيرة.



أبق يدك على مسافة آمنة من شفرة المنشار. تم تمييز المناطق الخطرة بعلامة خاصة.

- أثناء التشغيل، راقب وضع كابلات الطاقة (يجب أن يوضع خلف الأداة دائمًا). لا تسمح بالتفاف الكابلات حول رجليك أو ذراعيك.
- لا تبدأ عملية القطع حتى تصل شفرة المنشار إلى سرعتها الكاملة.
- استخدم أدوات التثبيت، عند معالجة القوالب الصغيرة. إذا كانت القوالب صغيرة جدًا للدرجة أنه لا يمكن تثبيتها بشكل صحيح، فلا تعالجها.
- تعامل فقط مع قالب واحد دائمًا - فهذه هي الطريقة الوحيدة لتثبيتها على نحو صحيح.

• عند معالجة القوالب الطويلة، استخدم أدوات التثبيت وتأكد من توفير الدعم تحت الطرف الطويل للقالب. لا تسمح لشخص آخر بإمسك القالب أثناء العمل عليه.

- بعد القطع قم بإزالة كل نفايات القالب من على سطح القرص الدوار، لأنها يمكن أن تعيق شفرة المنشار أو قد تلقيها شفرة المنشار الدوارة بسرعة عالية تجاه المستخدم.
- لا تبق يدك خلف شفرة المنشار (عند إمساك القوالب أو إزالة النفايات أو ما إلى ذلك). في هذه الحالة تكون المسافة بين شفرة المنشار ويدك صغيرة جدًا - ويزداد خطر التعرض للإصابة الخطيرة.
- لا تقم بإزالة نشارة الخشب أو نفايات القالب أثناء تشغيل محرك الأداة الكهربائية.

• يلزم اتباع القواعد المعمول بها أثناء القطع بالقطع الجانبي.
- أثناء قطع الحزوز، من الضروري مراقبة شفرة المنشار، فقد تعلق في المادة الجاري العمل عليها.

• إذا عقلت شفرة المنشار في القالب أثناء التشغيل أو تمت إعاقتها بواسطة النفايات، فأوقف تشغيل الأداة الكهربائية على الفور، وبعد القيام بذلك فقط، تخلص من سبب عطل شفرة المنشار.

- تجنب التعامل مطلقًا مع قطع العمل التي تحتوي على الأسبستوس.
- تجنب استخدام الأداة الكهربائية في قطع الحطاب.
- تجنب إيقاف محرك الأداة الكهربائية تحت تأثير الحمل.
- عند استخدام الأداة الكهربائية الخاصة بك لفترة طويلة، تجنب ارتفاع درجة حرارتها بشكل مفرط.
- إذا كانت الأداة الكهربائية الخاصة بك مجهزة بشعاع ليزر يشير إلى خط القطع، فالتمسح بإجراءات السلامة الضرورية. لا تنظر إلى الشعاع أو تصوبه

الرموز المستخدمة في الدليل

تستخدم الرموز التالية في دليل التشغيل، يُرجى تذكر معانيها. سيبيح التفسير الصحيح للرموز الاستخدام الصحيح والأمن للأداة الكهربائية.

المعنى

الرمز

مُصقّ الرقم التسلسلي:
KGS ... - الطراز؛
XX - تاريخ التصنيع
XXXXXXXX - الرقم التسلسلي.



احرص على قراءة كافة قواعد السلامة والإرشادات.



احرص على ارتداء نظارات السلامة.



احرص على ارتداء حماية الأذن.



احرص على ارتداء قناع الغبار.



افصل الأداة الكهربائية عن مصدر الطاقة قبل التركيب أو الضبط.



اتجاه الحركة.



اتجاه الدوران.



مؤمّن.



غير مؤمّن.



- لا تشغل هذه العدد الكهربائية في الأماكن القابلة للانفجار، مثل عند وجود مواد سريعة الاشتعال أو غازات أو غبار. تصنع العدد الكهربائية هذه شرارات قد تؤدي إلى اشتعال الغبار أو الأبخرة.
- احرص على بقاء الأطفال أو المتفرجين بعيداً أثناء تشغيل العدة الكهربائية. قد تتسبب الملهيات في فقدانك للتركيز.

السلامة الكهربائية

- يجب أن تتطابق قوايس العدة الكهربائية مع مأخذ التيار. لا تقم بتعديل القابض بأي شكل. لا تستخدم مهايئ قوايس مع العدد الكهربائية المورضة (الموصولة بالأرض). نقل القوايس غير المعدلة ومأخذ التيار المطابقة من خطر حدوث صدمة كهربائية.

استخدام العدة الكهربائية والغاية بها

- تحذير! يمكن أن تنتج العدد الكهربائية حقلاً كهرومغناطيسياً أثناء التشغيل. يتداخل هذا الحقل في بعض الظروف مع الغرسات الطبية النشطة أو السلبية. قد يندد من خطر الإصابة الخطيرة أو القاتلة، نوصي الأشخاص الذين لديهم غرسات طبية باستشارة الطبيب ومصنع الغرسة الطبية قبل تشغيل العدة الكهربائية هذه.
- تجنب ملامسة الجسد للأسطح المورضة أو الموصولة بالأرض (مثل الأنابيب والمشعات والنطاقات والثلاجات). هناك خطر متزايد من التعرض للصدمة الكهربائية إذا كان جسدك موزعاً أو موصولاً بالأرض.
- لا تعرض العدد الكهربائية لظروف الأمطار أو البلى. دخول المياه إلى العدة الكهربائية يزيد من خطر حدوث صدمة كهربائية.
- لا تسمى استخدام السلك. لا تستخدم السلك أبداً لحمل أو سحب أو فصل العدة الكهربائية. حافظ على السلك بعيداً عن الحرارة والزيت والحواف الحادة والأجزاء المتحركة. استخدام أسلاك تالفة أو متشابكة يزيد من مخاطر الإصابة بالصدمة الكهربائية.
- عند استخدام العدة الكهربائية في الأماكن المفتوحة، استخدم أسلاك التمديد المخصصة للاستخدام الخارجي فقط. استخدم سلكاً يناسب الاستخدام في المناطق المفتوحة ويقفل من خطر التعرض لصدمة كهربائية.
- عندما يكون تشغيل العدة الكهربائية في مكان رطب أمراً لا مفر منه، فاستخدم أداة تعمل بالتيار المتبقي (RCD) كمزود محمي. يعمل استخدام RCD على تقليل مخاطر الإصابة بصدمة كهربائية. ملحوظة مصطلح "أداة تعمل بالتيار المتبقي (RCD)" يمكن استبداله بالمصطلح "مترجم دائرة خطأ التأريض (GFCI)" أو "قاطع دائرة التسريب الأرضي (ELCB)".
- تحذير! لا تلمس أبداً الأسطح المعدنية المكشوفة في علبة التروس، والدرع، وما إلى ذلك لأن لمس الأسطح المعدنية سوف يحدث تداخلاً مع الموجة الكهرومغناطيسية، مما يسبب إصابات أو حوادث محتملة.

السلامة الشخصية

- كن يقظاً، وراقب ما تفعله واستخدم الحس السليم عند تشغيل العدة الكهربائية. لا تستخدم العدة الكهربائية عندما تكون متعباً أو تحت تأثير المخدرات أو الكحوليات أو الأدوية. إن أي لحظة من عدم الانتباه أثناء تشغيل العدة الكهربائية قد ينتج عنها جروح شخصية خطيرة.
- استخدم معدات الوقاية الشخصية. ارتد دائماً القناع الواقي للعين. تعمل أدوات الحماية مثل القناع الواقي من الغبار أو أذنية الأمان المضادة للانزلاق أو قبعة صلبة أو أجهزة حماية السمع والتي يتم استخدامها في ظروف معينة على تقليل احتمالات التعرض لإصابات شخصية.
- تجنب التشغيل غير المقصود. تأكد من أن المفتاح على وضع إيقاف التشغيل قبل التوصيل بمصدر الطاقة و/أو حزمة البطارية، والانتقاط أو حمل العدة. حمل العدد الكهربائية مع وجود إصبعك في المفتاح أو تشغيل العدد الكهربائية التي يكون فيها المفتاح في وضع التشغيل يؤدي إلى احتمال وقوع حوادث.
- أزل أي مفاتيح ضبط أو مفاتيح ربط قبل تشغيل العدة الكهربائية. قد يؤدي وجود مفتاح ربط أو مفتاح متصل بالجزء الدوار للعدة الكهربائية إلى حدوث إصابة شخصية.
- لا تتعدَّ الارتفاع. أبقي قدميك دوماً في وضع مناسب واحتفظ بتوازنك في جميع الأوقات. يمكن هذا من السيطرة بشكل أفضل على العدة الكهربائية في المواقف غير المتوقعة.
- ارتد ملابس ملائمة. لا ترتد ملابس فضفاضة أو مجوهرات. حافظ على شعرك وملابسك وقفاً بعيداً عن الأجزاء المتحركة. قد تعلق الملابس الفضفاضة أو المجوهرات في الأجزاء المتحركة.

إرشادات السلامة أثناء تشغيل العدة الكهربائية

قبل بدء التشغيل

- استخدم الأداة الكهربائية لقطع المواد الموصى بها من قبل الجهة المصنعة فقط.

KGS18-255 P	KGS16-210 P	منشار التلسين الانزلاقي
742470 743637	742463 743620	[127 فولت ~ 50/60 هرتز] [230 فولت ~ 50/60 هرتز]
1800	1600	[وات] القدرة المقدره
1045	928	[وات] خرج الطاقة الكهربائيه
15 8	15 7	[127 فولت [أمبير] [230 فولت [أمبير] شدة التيار الكهربائي عند الفولطية
4800	4800	[دقيقة-1] السرعة بدون تحميل
250 / 255	205 / 210	[مم] دقيقة / الحد الأقصى للفراغ الداخلي لشفرة المنشار
16 / 30	16 / 30	[مم] دقيقة / الحد الأقصى لفراغ التجويف الداخلي لشفرة المنشار
3	2,8	[مم] الحد الأقصى لسماك شفرة المنشار
75x430 2-61/64"x16-59/64"	65x305 2-9/16"x12-1/64"	[مم] الحد الأقصى لعق القطع 0 درجة / [بوصة] 90 درجة
75x305 2-61/64"x12-1/64"	65x210 2-9/16"x8-1/4"	[مم] الحد الأقصى لعق القطع 45 درجة / [بوصة] 90 درجة
40x430 1-37/64"x16-59/64"	35x305 1-3/8"x12-1/64"	[مم] الحد الأقصى لعق القطع 0 درجة / [بوصة] 45 درجة
40x305 1-37/64"x12-1/64"	35x210 1-3/8"x8-1/4"	[مم] الحد الأقصى لعق القطع 45 درجة / [بوصة] 45 درجة
23 50.71	20 44.09	[كجم] الوزن [رطل]
□ / II	□ / II	فئة الأمان
86	86,3	[ديسيبل] الضغط الصوتي
99	99,3	[ديسيبل] قوة الصوت
1,29	2,13	[م/ث ²] الاهتزاز المقدر

قواعد السلامة العامة

معلومات الضجيج

تحذير - لتقليل خطر الإصابة، ينبغي أن يقرأ المستخدم دليل التعليمات!



احرص دائما على ارتداء أداة حماية الأذن إذا كان الضغط الصوتي يتجاوز 85 ديسيبل.



تحذير قم بقراءة كافة تحذيرات السلامة وكافة التعليمات. قد يتسبب الفشل في اتباع التحذيرات والتعليمات المسرودة أدناه في صدمة كهربائية أو حريق، و/أو إصابة خطيرة.



إعلان المطابقة

CE

احفظ كافة التحذيرات والتعليمات للرجوع إليها مستقبلاً. يشير مصطلح "العدة الكهربائية" في التحذيرات إلى العدة الكهربائية (السلكية) التي تعمل عبر موصلات الكهرباء الرئيسية الخاصة بك أو العدة الكهربائية (اللاسلكية) التي تعمل بالبطارية.

سلامة منطقة العمل

نحن تحت مسؤوليتنا وحدنا أن المنتج الموصوف ضمن "مواصفات الأداة الكهربائية" يتوافق مع كل الأحكام ذات الصلة بتوجيهات 2006/42/EC بما في ذلك التعديلات ويتوافق مع المعايير التالية: EN 60745-1، EN 60745-2-9.

Wu Cunzhen

المدير العام

• حافظ على منطقة العمل نظيفة ومضاءة جيداً. المناطق غير المنظمة أو المظلمة قد تتسبب في إصابات.

Merit Link International AG
Stabio, Switzerland, 20.12.2018



Merit Link International AG
P.O. Box 641, CH-6855 Stabio
Switzerland
www.meritlink.com

