

Монитор с ЖК-дисплеем Acer

Руководство пользователя

© Acer Incorporated, 2022

Все права защищены.

Руководство пользователя монитора с ЖК-дисплеем Acer

Первое издание: 08/2022

В изложенные в настоящей публикации сведения могут периодически вноситься поправки без обязательств по уведомлению кого-либо о таких исправлениях или изменениях. Эти изменения будут вставлены в новые редакции данного руководства или в дополнительные документы и публикации. Компания Acer Incorporated не делает никаких утверждений и не дает никаких гарантий, ни выраженных в прямой форме, ни подразумеваемых, относительно содержания настоящей публикации и, в частности, заявляет об отказе от подразумеваемых гарантий пригодности данного продукта для продажи или использования в конкретных целях.

Запишите номер модели, ее серийный номер, а также дату и место покупки в соответствующих строчках внизу на свободном месте. Серийный номер и номер модели вашего компьютера указаны на этикетке на его корпусе. В переписке по всем вопросам, связанным с вашим устройством, обязательно указывайте его серийный номер, номер модели, дату и место покупки.

Никакая часть настоящей публикации не может быть воспроизведена, сохранена в системах поиска информации или передана в любой форме и любыми средствами - электронными, механическими, путем фотокопирования, записи или иным образом - без предварительного на то письменного согласия Acer Incorporated.

Руководство пользователя монитора с ЖК-дисплеем Acer

Номер модели: _____

Серийный номер: _____

Дата покупки: _____

Место покупки: _____

Acer и логотип Acer являются зарегистрированными товарными знаками Acer Incorporated. Названия продуктов и товарные знаки других компаний используются здесь только с целью идентификации и принадлежат соответствующим компаниям.

Информация, касающаяся безопасности и удобства использования

Правила техники безопасности

Внимательно прочитайте следующие инструкции. Сохраните этот документ для наведения справок в будущем. Соблюдайте все инструкции и предупреждения, нанесенные на корпус этого устройства.

СПЕЦИАЛЬНЫЕ ЗАМЕЧАНИЯ, КАСАЮЩИЕСЯ ЖИДКОКРИСТАЛЛИЧЕСКИХ МОНИТОРОВ

Нижеизложенные признаки являются нормальными для жидкокристаллического монитора и не указывают на наличие неполадки.

- Из-за характера люминисцентного излучения экран может мигать в начале работы с монитором. Чтобы мигание исчезло, выключите сетевой переключатель, а затем включите его вновь.
- В зависимости от используемого узора рабочего стола, яркость экрана может быть немного неравномерной.
- Не менее 99,99% пикселей жидкокристаллического экрана являются работоспособными. Дефекты изображения, такие как пропущенный пиксель или все время светящийся пиксель, составляют не более 0,01%.
- Из-за свойств жидкокристаллического дисплея остаточное изображение может сохраняться после переключения на другое изображение, если предыдущее изображение отображалось на экране в течение нескольких часов. В этом случае экран восстанавливается медленно, меняя изображение, или после выключения сетевого переключателя на несколько часов.

Чистка монитора

Во время очистки монитора внимательно выполняйте указания ниже.

- Перед каждой очисткой выньте сетевой шнур из розетки.
- Для очистки экрана, а также боковых и торцевой поверхностей от пыли используйте мягкую.

Доступность

Доступ к розетке электропитания, в которую вставляется шнур питания, не должен быть затруднен, а сама розетка должна находиться максимально близко к пользователю устройства. При необходимости отключить питание оборудования убедитесь, что кабель питания отсоединен от электрической розетки.

Безопасное прослушивание

Чтобы не повредить слух, соблюдайте приведенные ниже рекомендации.

- Постепенно увеличивайте громкость, пока уровень звука не станет комфортным, а звук четким и без искажений.
- После установки уровня громкости не повышайте его.
- Ограничьте время, проводимое за прослушиванием музыки с высоким уровнем громкости.
- Не устанавливайте высокий уровень громкости для заглушения шума.
- Уменьшите уровень громкости, если не удается услышать людей, разговаривающих рядом с вами.

Предупреждения

- Не пользуйтесь этим устройством рядом с водой.
- Не кладите это устройство на неустойчивую тележку, подставку или стол. Падение устройства может привести к его серьезной поломке.
- Для вентиляции предусмотрены специальные пазы и отверстия, которые обеспечивают надежную работу устройства и защищают его от перегрева. Эти отверстия нельзя загромождать или закрывать. Нельзя загромождать эти отверстия, кладя устройство на кровать, диван, ковер или тому подобные поверхности. Нельзя класть это устройство вблизи батареи отопления или нагревателя или над ними, а также в ниши шкафов, если в них не обеспечивается надлежащая вентиляция.
- Нельзя проталкивать никакие предметы внутрь устройства через отверстия в его корпусе, так как они могут коснуться точек с опасным напряжением или вызвать короткое замыкание компонентов, что, в свою очередь, может привести к воспламенению или поражению электрическим током. Не допускайте попадания жидкости на устройство или внутрь него.
- Чтобы не повредить внутренние компоненты и предотвратить утечку электролита из аккумулятора, не кладите устройство на вибрирующие поверхности.
- Не рекомендуется использовать прибор во время занятий спортом, тренировок или в других условиях, когда возможна вибрация, так как это может вызвать непредвиденное короткое замыкание или повреждение внутренних компонентов.

Электропитание

- Устройство нужно подключать к источнику электропитания, соответствующему маркировке на устройстве. Если вы не знаете, какое напряжение используется в местной электросети, то обратитесь за справкой к своему продавцу или в местную электрокомпанию.
- При использовании электроудлинителя следите за тем, чтобы суммарная сила тока, потребляемого подключенными к нему устройствами, не превышала значение, максимально допустимое для удлинителя. Также следите за тем, чтобы суммарная сила тока всех устройств, подключенных к розетке электропитания, не превышала номинальную силу тока предохранителя.
- Чтобы не превысить допустимую нагрузку на розетки сетевого электропитания, разветвителя или штепсельные колодки, не подключайте к ним слишком много устройств. Общая нагрузка системы не должна превышать 80% от номинального значения распределительной цепи. При использовании разветвителя питания (удлинителя) нагрузка не должна превышать 80% его номинала.



Примечание: Кроме этого, контакт заземления обеспечивает хорошую защиту от непредсказуемых помех, вызываемых другими находящимися рядом электрическими устройствами, которые могут повлиять на работу данного изделия.

Обслуживание изделия

Не пытайтесь проводить обслуживание устройства самостоятельно, так как открытие или снятие кожуха может подвергнуть вас опасности прикосновения к точкам с опасным для жизни напряжением или иным рискам. Все операции по техническому обслуживанию должен выполнять квалифицированный специалист.

Отключите это устройство от розетки электропитания и обратитесь к специалисту по техническому обслуживанию, если:

- шнур питания или разъем повреждены, надрезаны или протерты
- в устройство была пролита жидкость,
- устройство попало под дождь или подверглось воздействию влаги
- Устройство упало или поврежден его корпус
- В работе устройства видны явные отклонения от нормы, свидетельствующие о необходимости технического обслуживания.
- Устройство не работает нормально при соблюдении инструкций по эксплуатации



Примечание: Производите регулировку только тех настроек, которые описаны в инструкциях по эксплуатации, так как неправильная регулировка других параметров может привести к повреждению и необходимости вмешательства квалифицированного специалиста для восстановления нормального состояния устройства.

Потенциально взрывоопасные среды

Находясь на территории с потенциально взрывоопасной атмосферой, выключите прибор и соблюдайте требования всех знаков и инструкций. К потенциально взрывоопасным средам относятся территории, где обычно рекомендуют выключать двигатель автомобиля. Возникновение искры в таких местах может привести к взрыву или пожару, что может вызвать травмы или даже смерть. Выключайте прибор рядом с газовыми насосами на станциях технического обслуживания. Соблюдайте ограничения на использование радиооборудования на станциях заправки и хранения топлива, на территории химических заводов и в местах проведения взрывных работ. Зоны с потенциально взрывоопасной атмосферой часто, но не всегда, наглядно обозначены. К таким местам относится подпалубное пространство кораблей, места хранения и распределения химикатов, автомобили на сжиженном газе (пропане или бутане), а также области, где в воздухе содержатся химические вещества или частицы, такие как мука, пыль или металлическая пудра.

Дополнительная информация о безопасности

Ваше устройство и принадлежности к нему могут содержать мелкие детали. Храните их в недоступном для детей месте.

Информация об утилизации оборудования IT

Асер строго придерживается правил по защите окружающей среды и переработке, сбору и утилизации использованного оборудования, что является одним из важнейших приоритетов компании для минимизации загрязнения окружающей среды.

Сотрудники Асер осознают результаты воздействия на окружающую среду деятельности своей компании, поэтому стараются обеспечить наилучшие условия производства для снижения воздействия изделий компании на окружающую среду.

Для получения дополнительной информации и помощи в утилизации посетите веб-сайт по адресу: <https://www.acer-group.com/sustainability/en/our-products-environment.html>

Для получения дополнительной информации о возможностях и преимуществах изделий компании перейдите на веб-сайт www.acer-group.com.

Инструкции по утилизации



Не выбрасывайте это электронное устройство в мусор. Сдайте отслужившее устройство на переработку, чтобы свести к минимуму загрязнение окружающей среды. Для получения дополнительной информации о правилах, установленных Директивой по отходам электрического и электронного оборудования (WEEE), посетите веб-сайт <https://www.acer-group.com/sustainability/en/our-products-environment.html>

Монитор Асер предназначен для отображения видео и информации, передаваемых с электронных устройств.

Заявление в отношении пикселей ЖК-экрана

ЖКД изготовлен с помощью высокоточных производственных технологий. Тем не менее некоторые пиксели могут время от времени не светиться или отображаться в виде черных или красных точек. Это не влияет на записанное изображение и не является дефектом.

Данное устройство имеет следующие особенности управления питанием:

- Перевод дисплея в режим "Сон" через 5 минут бездействия пользователя.
- Чтобы пробудить монитор, когда он находится в режиме Неактивен, шевельните мышь или нажмите любую клавишу на клавиатуре.

Сведения и советы для удобства работы

Иногда пользователи, проводящие много времени за компьютером, жалуются на чрезмерное напряжение глаз и головную боль. Пользователи также часто рискуют получить физическую травму, если будут много часов подряд сидеть за компьютером. Продолжительное время работы, неудобная поза, неправильная организации рабочего места, стресс, неподходящие условия работы, состояние личного здоровья и другие факторы значительно увеличивают риск получения физической травмы.

Неправильная работа за компьютером может привести к появлению запястного сухожильного синдрома, тендиниту, воспалению сухожилий и синовиальной сумки или других скелетно-мышечных заболеваний. В кистях рук, запястьях, плечах, предплечьях, шее или спине могут появиться следующие симптомы:

- онемение, жжение или покалывание;
- ломота, болезненное ощущение или слабость;
- боль, опухоль или пульсация;

- оцепенелость или напряжение;
- сухость или слабость.

При наличии таких симптомов, повторяющихся или постоянных ощущениях дискомфорта и/или болезненных ощущениях при работе за компьютером немедленно обратитесь за консультацией к врачу и сообщите об этом в отдел техники безопасности и охраны здоровья вашей компании.

В следующем разделе приводятся советы, как сделать работу за компьютером более удобной.

Выбор удобного рабочего положения

Найдите для себя максимально удобное положение за компьютером, меняя угол обзора монитора, используя подставку для ног или регулируя высоту кресла.

Воспользуйтесь следующими советами:

- не сидите подолгу в одной позе;
- не склоняйтесь низко и не откидывайтесь далеко на спинку кресла;
- периодически вставайте и прохаживайтесь, чтобы снять напряжение в мускулах ног;

Забота о зрении

Если подолгу смотреть на монитор, носить неправильно подобранные очки или контактные линзы, использовать яркий свет или работать за столом с блестящей поверхностью, плохо отрегулировать резкость экрана, использовать мелкий шрифт или малоконтрастный дисплей, то глаза будут сильно уставать. В следующих разделах приводятся советы, как уменьшить чрезмерное напряжение глаз.

Глаза

- Давайте глазам частый отдых.
- Периодически отводите глаза от монитора и смотрите на какой-нибудь удаленный предмет.
- Часто мигайте, чтобы глаза не засыхали.

Дисплей

- Держите дисплей в чистоте.
- Ваша голова должна находиться выше нижней кромки дисплея, чтобы при просмотре изображения в центре дисплея глаза смотрели сверху вниз.
- Отрегулируйте яркость и/или контраст дисплея так, чтобы текст было легко читать, а графика отображалась четко.
- Уменьшите мерцание и отражение:
 - Установите дисплей так, чтобы его боковая кромка была обращена к окну или источнику освещения;
 - Уменьшите свет в помещении, используя портьеры, шторы или жалюзи;
 - Включайте освещение на рабочем месте;
 - Отрегулируйте угол обзора дисплея;
 - Используйте антибликовый фильтр;
 - Установите на верхней кромке дисплея солнцезащитный козырек, например, картонную полоску.
- Не смотрите на дисплей из неудобного положения
- Не смотрите подолгу на источники яркого света (открытые окна и т.п.).

Выработка правильного стиля работы

Выработайте у себя следующие привычки работы за компьютером, которые позволят меньше уставать и работать более продуктивно:

- Делайте короткие частые перерывы в работе
- Делайте какие-нибудь упражнения для разминки
- Как можно чаще выходите подышать чистым, свежим воздухом
- Регулярно делайте физическую зарядку, укрепляющую тело

Никогда не ставьте ЖК-монитор на неустойчивую поверхность. ЖК-монитор может упасть и причинить человеку серьезную травму или даже смерть. Большинство травм, особенно детских, можно избежать, применяя простые меры предосторожности:

- Используйте тумбы или стойки, рекомендованные изготовителем ЖК-монитора.
- Используйте только предметы мебели, гарантированно выдерживающие вес ЖК-монитора.
- Ставить ЖК-монитор на мебель нужно так, чтобы вся его площадь основания находилась на мебели.
- Никогда не ставьте ЖК-монитор на высокую мебель (например, на шкаф или на этажерку), не закрепив надежно мебель и ЖК-монитор.
- Никогда не ставьте ЖК-монитор на мебель, накрытую тканью или другими материалами.
- Сообщите детям, что опасно залезать на мебель, чтобы дотянуться до органов управления ЖК-монитора.
Если переносите ЖК-монитор в другое место или оставляете на хранение, то соблюдайте эти же меры безопасности.



EU Declaration of Conformity

We,
Acer Incorporated
8F, 88, Sec. 1, Xintai 5th Rd., Xizhi, New Taipei City 221

And,
Acer Italy s.r.l.
Viale delle Industrie 1/A, 20044 Arese (MI), Italy
Tel: +39-02-939-921, Fax: +39-02 9399-2913
www.acer.it

Product: LCD Monitor
Trade Name: acer
Model Number: QG240Y
SKU Number: QG240Y xxxxxxxx
("x" = 0~9, a ~ z, A ~ Z, or blank)

We, Acer Incorporated, hereby declare under our sole responsibility that the product described above is in conformity with the relevant Union harmonization legislations as below Directive and following harmonized standards and/or other relevant standards have been applied:

EMC Directive: 2014/30/EU

<input checked="" type="checkbox"/> EN 55032:2015+AC:2016 Class B	<input checked="" type="checkbox"/> EN 61000-3-3:2013+A1: 2019
<input checked="" type="checkbox"/> EN 61000-3-2:2014 Class D	<input checked="" type="checkbox"/> EN 55035:2017+A11:2020
<input checked="" type="checkbox"/> EN 55024:2010+A1:2015	

LVD Directive: 2014/35/EU

<input checked="" type="checkbox"/> EN 62368-1:2014+A11:2017
--

RoHS Directive: 2011/65/EU

<input checked="" type="checkbox"/> EN IEC 63000:2018

ErP Directive: 2009/125/EC

<input checked="" type="checkbox"/> (EU) 2019/2021; EN 50564:2011

Year to begin affixing CE marking: 2022.

RU Jan / Manager
Acer Incorporated (New Taipei City)

Sep. 30, 2022

Date



Acer America Corporation
333 West San Carlos St., Suite 1500
San Jose, CA 95110, U. S. A.
Tel: 254-298-4000
Fax: 254-298-4147
www.acer.com



Federal Communications Commission Declaration of Conformity

This device complies with Part 15 of the FCC Rules. Operation is subject to the following two conditions: (1) this device may not cause harmful interference, and (2) this device must accept any interference received, including interference that may cause undesired operation.

The following local Manufacturer / Importer is responsible for this declaration:

Product:	LCD Monitor
Model Number:	QG240Y
SKU Number:	QG240Y xxxxxxxx ("x" = 0~9, a ~ z, A ~ Z, or blank)
Name of Responsible Party:	Acer America Corporation
Address of Responsible Party:	333 West San Carlos St., Suite 1500 San Jose, CA 95110, U. S. A.
Contact Person:	Acer Representative
Phone No.:	254-298-4000
Fax No.:	254-298-4147



EU Declaration of Conformity

We,

Acer Incorporated

8F, 88, Sec. 1, Xintai 5th Rd., Xizhi, New Taipei City 221

And,

Acer Italy s.r.l.

Viale delle Industrie 1/A, 20044 Arese (MI), Italy

Tel: +39-02-939-921, Fax: +39-02 9399-2913

www.acer.it

Product:	LCD Monitor
Trade Name:	acer
Model Number:	QG270
SKU Number:	QG270 xxxxxxxx
	("x" = 0~9, a ~ z, A ~ Z, or blank)

We, Acer Incorporated, hereby declare under our sole responsibility that the product described above is in conformity with the relevant Union harmonization legislations as below Directive and following harmonized standards and/or other relevant standards have been applied:

EMC Directive: 2014/30/EU

<input checked="" type="checkbox"/> EN 55032:2015+AC:2016 Class B	<input checked="" type="checkbox"/> EN 61000-3-3:2013+A1: 2019
<input checked="" type="checkbox"/> EN 61000-3-2:2014 Class D	<input checked="" type="checkbox"/> EN 55035:2017+A11:2020
<input checked="" type="checkbox"/> EN 55024:2010+A1:2015	

LVD Directive: 2014/35/EU

<input checked="" type="checkbox"/> EN 62368-1:2014+A11:2017
--

RoHS Directive: 2011/65/EU

<input checked="" type="checkbox"/> EN IEC 63000:2018

ErP Directive: 2009/125/EC

<input checked="" type="checkbox"/> (EU) 2019/2021; EN 50564:2011

Year to begin affixing CE marking: 2022.

RU Jan / Manager
Acer Incorporated (New Taipei City)

Sep. 30, 2022

Date



Federal Communications Commission Declaration of Conformity

This device complies with Part 15 of the FCC Rules. Operation is subject to the following two conditions: (1) this device may not cause harmful interference, and (2) this device must accept any interference received, including interference that may cause undesired operation.

The following local Manufacturer / Importer is responsible for this declaration:

Product:	LCD Monitor
Model Number:	QG270
SKU Number:	QG270 xxxxxxxx ("x" = 0~9, a ~ z, A ~ Z, or blank)
Name of Responsible Party:	Acer America Corporation
Address of Responsible Party:	333 West San Carlos St., Suite 1500 San Jose, CA 95110, U. S. A.
Contact Person:	Acer Representative
Phone No.:	254-298-4000
Fax No.:	254-298-4147

Информация, касающаяся безопасности и удобства использования	iii
Правила техники безопасности	iii
СПЕЦИАЛЬНЫЕ ЗАМЕЧАНИЯ, КАСАЮЩИЕСЯ ЖИДКОКРИСТАЛЛИЧЕСКИХ МОНИТОРОВ	iii
Чистка монитора	iii
Доступность	iii
Безопасное прослушивание	iv
Предупреждения	iv
Электропитание	iv
Обслуживание изделия	v
Потенциально взрывоопасные среды	v
Дополнительная информация о безопасности	v
Информация об утилизации оборудования IT	vi
Инструкции по утилизации	vi
Заявление в отношении пикселей ЖК-экрана	vi
Сведения и советы для удобства работы	vi
Выбор удобного рабочего положения	vii
Забота о зрении	vii
Выработка правильного стиля работы	viii
СОДЕРЖИМОЕ КОМПЛЕКТА ПОСТАВКИ	1
Установка монитора на основание	2
РЕГУЛИРОВКА ПОЛОЖЕНИЯ ЭКРАНА	3
ПОДСОЕДИНЕНИЕ КАБЕЛЯ ПИТАНИЯ	4
Подключение адаптера и шнура сетевого питания	4
ЭНЕРГОСБЕРЕЖЕНИЕ	4
DDC (Display Data Channel - Канал данных дисплея)	5
20-контактный сигнальный кабель цветного дисплея	5
19-контактный сигнальный кабель цветного дисплея	6
ТАБЛИЦА СТАНДАРТНОГО ВРЕМЕНИ	7
Подключение монитора к компьютеру	8
Внешние органы управления	9

Использование контекстного меню	10
Главное меню	12
Страница Функция	12
ДИАГНОСТИКА НЕИСПРАВНОСТЕЙ	21
Режим HDMI/VGA (опция)	21

СОДЕРЖИМОЕ КОМПЛЕКТА ПОСТАВКИ

Во время распаковки коробки, пожалуйста, проверьте, имеются ли в наличии все нижеуказанные позиции, если в будущем вам потребуется перевозить или пересылать монитор, сохраните упаковочный материал.

ЖК-монитор



Адаптер питания

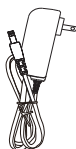

Кабель HDMI (опция)



Кабель VGA (опция)

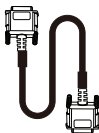

Краткое руководство



винты

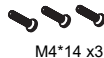
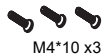

Установка монитора на основание

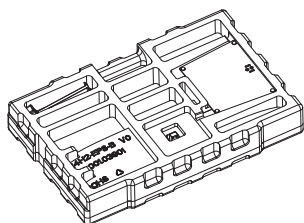

1. Откройте коробку. Выньте пенопласт и принадлежности.

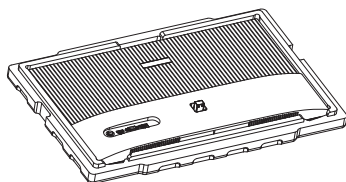

2. Снимите верхний лоток из пенопласта и защитный пакет монитора.

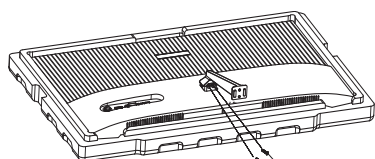

винты M4*10

3. Извлеките кронштейн, поместите его на штук и прикрепите с помощью двух винтов.

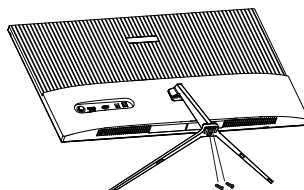

винты M4*14

4. Извлеките основание, совместите его с нижней частью стойки и прикрепите с помощью двух винтов.

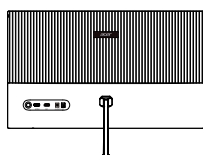
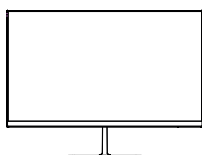

5. Переверните ЖК-монитор и поставьте его на стол, где он будет использоваться.
(Примечание: Никогда НЕ нажимайте экран, чтобы не повредить его.)

РЕГУЛИРОВКА ПОЛОЖЕНИЯ ЭКРАНА

Для обеспечения оптимального просмотра отрегулируйте угол наклона монитора, обеими руками удерживая его за края. Угол наклона монитора можно регулировать в пределах 15 градусов вверх и 5 градусов вниз.

Наклон

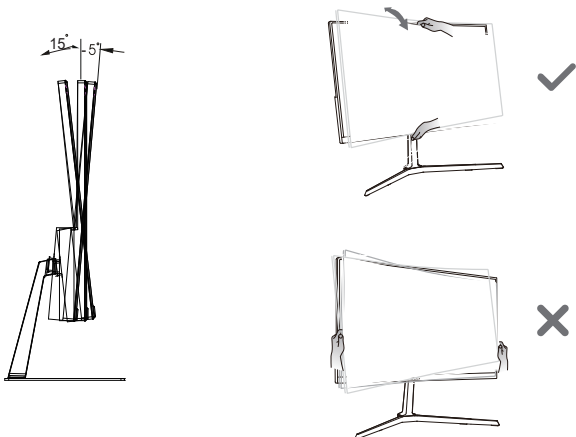

Примечание: НЕ давите на экран пальцами.

При регулировке угла наклона НЕ беритесь за углы с левой и правой стороны монитора.

ПОДСОЕДИНЕНИЕ КАБЕЛЯ ПИТАНИЯ

- Настоящий монитор снабжен универсальным устройством питания, который обеспечивает возможность эксплуатации как в регионах с использованием переменного тока мощностью 100 / 120 В, так и в регионах с использованием переменного тока мощностью 220/240 В. Со стороны пользователя не требуется никакой регулировки.

Подключение адаптера и шнура сетевого питания

- Прежде всего, убедитесь в том, что вы используете правильный сетевой шнур в соответствии с правилами в вашем регионе.
- Настоящий монитор снабжен универсальным устройством питания, который обеспечивает возможность эксплуатации как в регионах с использованием переменного тока мощностью 100 / 120 В, так и в регионах с использованием переменного тока мощностью 220/240 В. Со стороны пользователя не требуется никакой регулировки.
- Штекер на одном конце шнура сетевого питания вставьте в адаптер, а вилку на втором конце – в розетку переменного тока.
- Для устройства с использованием переменного тока мощностью 120 В:
- Используйте комплект сетевого шнура UL Listed Cord Set, тип SVT и розетки на 10 А / 125 В.
- Для устройства с использованием переменного тока мощностью 220/240 В:
- Используйте сетевой комплект, состоящий из сетевого шнура H05VV-F и розетки на 10 А, 250 В. Сетевой шнур должен иметь соответствующие разрешения техники безопасности для использования в стране, в которой будет установлено оборудование.

ЭНЕРГОСБЕРЕЖЕНИЕ

Состояния экономии энергии будут поддерживаться до момента направления сигнала управления или активации клавиатуры или мыши. Время возврата из режима активного отключения обратно во включенное состояние составляет 3 секунд.

Состояние	Цвет светодиода
ВКЛ.	Синий
Энергосбережение	Красный

DDC (Display Data Channel - Канал данных дисплея)

Для облегчения процесса установки монитор готов к автоматическому подключению к вашей системе ("включай и работай"), в том случае, если Ваша система также поддерживает протокол DDC. Протокол DDC (канал данных дисплея) - это протокол коммуникации, посредством которого монитор автоматически информирует главную систему о своих возможностях, например о тех разрешающих способностях, которые он поддерживает и соответствующей синхронизации. Монитор поддерживает стандарт DDC2B.

15-контактный сигнальный кабель цветного дисплея

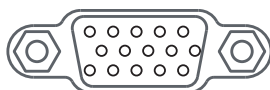

№ КОНТАКТА	ОПИСАНИЕ	№ КОНТАКТА	ОПИСАНИЕ
1	RED	2	GREEN
3	BLUE	4	GND
5	VGA_DET	6	GND
7	GND	8	GND
9	VGA5V	10	GND
11	GND	12	DDC_SDA
13	HSYNC	14	VSYNC
15	DDC_SCL-P		

19-контактный сигнальный кабель цветного дисплея

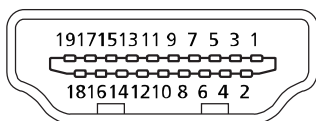

№ КОНТАКТА	ОПИСАНИЕ	№ КОНТАКТА	ОПИСАНИЕ
1	DATA2-	2	GND
3	DATA2+	4	DATA1-
5	GND	6	DATA1+
7	DATA0-	8	GND
9	DATA0+	10	DCLK-
11	GND	12	DCLK+
13	NC	14	NC
15	HDMI_SCL	16	HDMI_SDA
17	HDMI_DET	18	HDMI15V
19	HDMI_HPD		

ТАБЛИЦА СТАНДАРТНОГО ВРЕМЕНИ

Режим	Разрешение	
VGA	640 x 480	60 Гц
	640 x 480	72 Гц
	640 x 480	75 Гц
MAC	640 x 480	66,66 Гц
VESA	720 x 400	70 Гц
SVGA	800 x 600	56 Гц
	800 x 600	60 Гц
	800 x 600	72 Гц
	800 x 600	75 Гц
MAC	832 x 624	74,55 Гц
XGA	1024 x 768	60 Гц
	1024 x 768	70 Гц
	1024 x 768	75 Гц
MAC	1152 x 870	75 Гц
VESA	1152 x 864	75 Гц
	1280 x 960	60 Гц
SXGA	1280 x 1024	60 Гц
	1280 x 1024	75 Гц
VESA	1280 x 720	60 Гц
WXGA	1280 x 800	60 Гц
WXGA+	1440 x 900	60 Гц
WSXGA+	1680 x 1050	60 Гц
FHD	1920 x 1080	60 Гц
	1920 x 1080	75 Гц
	1920 x 1080	100 Гц

Подключение монитора к компьютеру

1. Убедитесь, что питание монитора и компьютера отключено.
2. Подключите кабель VGA (только модель с входом VGA)
 - а. Убедитесь, что питание монитора и компьютера отключено.
 - б. Подключите VGA-кабель к компьютеру.
3. Подключите HDMI-кабель (только модель с входом HDMI)
 - а. Убедитесь, что питание монитора и компьютера отключено.
 - б. Подключите HDMI-кабель к компьютеру.
4. Подключите шнуры питания компьютера и монитора к электрической розетке.

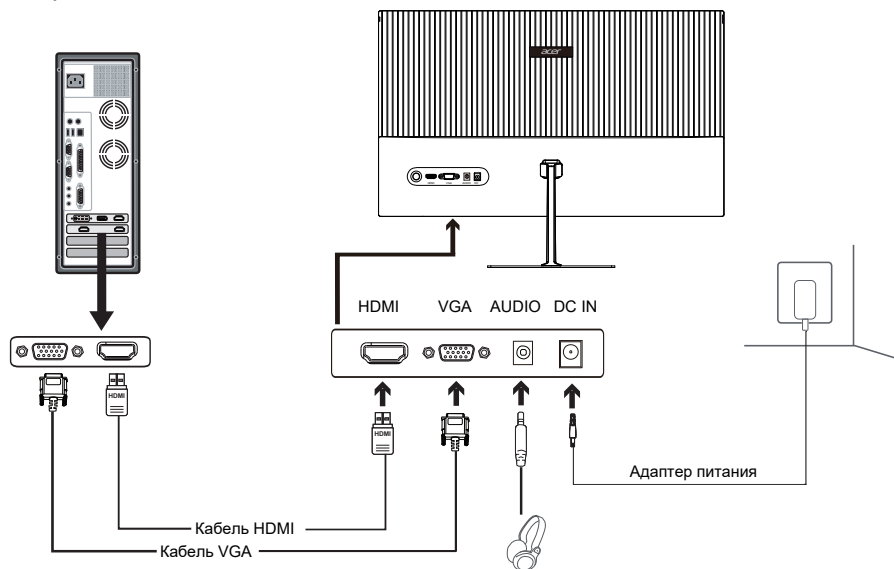

- Примечание:**
1. Функция звукового выхода зависит от моделей. Дополнительные сведения см. в Руководстве пользователя.
 2. VGA: 1920x1080, поддерживает 60 Гц.
HDMI: 1920x1080, поддерживает 100 Гц.

Внешние органы управления

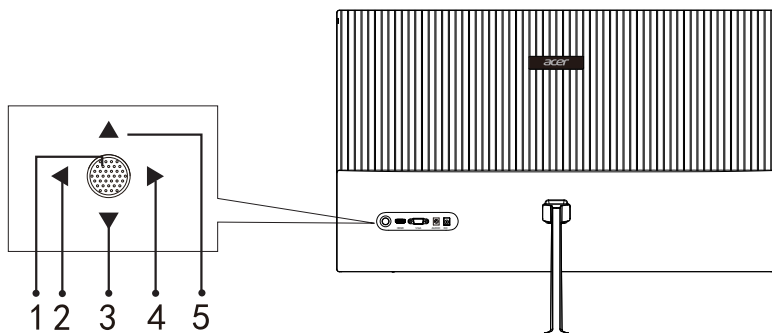

№	Элемент	Описание
1	Кнопка питания	Включить питание/Для выключения нажмите и удерживайте дольше 5 секунд.
2	Выход/Кнопка влево	Выход или возврат к предыдущему меню.
3	Кнопка вниз	Перемещение вниз по меню.
4	Кнопка меню	Вход в подменю.
5	Кнопка вверх	Перемещение вверх по меню.

FreeSync (Только для HDMI):

Позволяет для видеоисточника, поддерживающего функцию FreeSync, динамически регулировать частоту обновления дисплея в соответствии с типичными значениями частоты обновления содержимого для энергоэффективного вывода изображения с минимальными задержками и практически без рывков.

Использование контекстного меню

следующая информация приведена исключительно в справочных целях. Реальные характеристики продукта могут отличаться.

Экранное меню можно использовать для регулировки настроек ЖК-монитора. Для открытия экранное меню нажмите кнопку. В OSD можно регулировать качество изображения, положение меню на экране и общие параметры. Дополнительные настройки описаны на следующей странице:

Главная страница

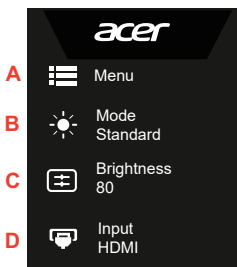

A. Главное меню

B. **Кнопка быстрого вызова 1:** Яркость, Громкость, Гамма, Контрастность, Фильтр синего света, Over Drive, VRB

C. **Кнопка быстрого вызова 2:** Яркость, Громкость, Гамма, Контрастность, Фильтр синего света, Over Drive, VRB

D. Вход

Вход

Откройте регулятор Вход и выберите источник входного сигнала VGA или HDMI. Закончив, нажмите , чтобы вернуться на предыдущий уровень.



Кнопка быстрого вызова 1 (по умолчанию: Режим)

Для выбора режима предустановок (G1, G2, G3), профиль которого определяется пользователем, или режима предустановок (Пользов., Стандарт, ECO, Графика, HDR).

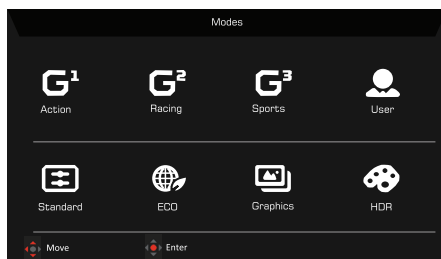

Кнопка быстрого вызова 2 (по умолчанию: Яркость)

Откройте окно управления Яркость и выберите значение яркости. Закончив, нажмите , чтобы вернуться на предыдущий уровень.

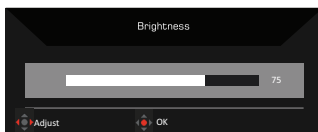

Главное меню





Страница Функция

Откройте страницу Функция, чтобы выбрать функцию меню, затем нажатием стрелок отрегулируйте значение нужного параметра. На этой странице также отображается системная информация о вашем мониторе. Закончив, нажмите , чтобы вернуться на предыдущий уровень.

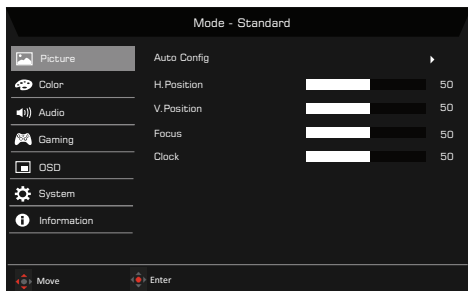
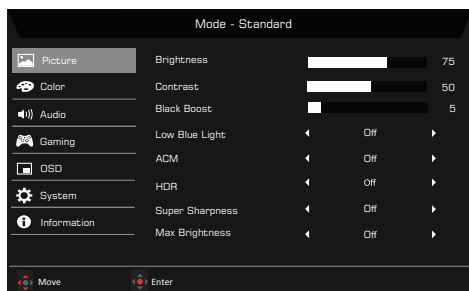
1. Для открытия экранного меню нажмите кнопку **Главное меню**.
2. Нажатием кнопки со стрелкой вверх или вниз в экранном меню выберите пункт Изображение. Затем нажмите **Enter** для перехода к параметру, который хотите настроить.
3. Нажатием кнопки со стрелкой влево или вправо отрегулируйте значение на ползунковом регуляторе.

Изображение



1. Нажмите кнопку MENU, чтобы открыть экранное меню.
2. Нажатием кнопки  /  выберите Изображ. в экранном меню. Затем перейдите к параметру, который хотите изменить.
3. Нажатием кнопок  /  отрегулируйте значение на соответствующих шкалах.
4. Откройте страницу Изображение для регулировки параметров Яркость, Контрастность, Усиление черного, Фильтр синего света, ACM, HDR и Высокая резкость.
5. Яркость: регулировка яркости в пределах от 0 до 100.



.....
Примечание: регулировка соотношения светлых и темных оттенков.

6. Контрастность: регулировка контрастности в пределах от 0 до 100.



.....
Примечание: настройка различимости между светлыми и темными областями.

7. Усиление черного: увеличивает амплитуду уровней темного цвета на экране— черные цвета станут менее черными. Чем выше уровень, тем больше усиление.



Примечание: если изображение очень яркое или на нем есть несколько темных областей, то регулировка этого параметра может не привести к заметным изменениям на изображении.

8. Фильтр синего света: для защиты глаз отфильтруйте синий свет, отрегулировав интенсивность излучения синего света, как показано - Уровень 1, Уровень 2, Уровень 3 или Уровень 4.



Примечание: Чем ниже этот уровень, тем больше синего света будет пропускать монитор, поэтому для наилучшей защиты выберите более высокий уровень; максимальную защиту обеспечивает Уровень 4.

9. ACM: Включение или выключение функции ACM (Adaptive Contrast Management - адаптивное управление контрастностью). По умолчанию эта функция выключена.
10. HDR: Возможно управление (выкл./ Авто), по умолчанию выкл. Установите Авто, чтобы автоматически обнаруживать и обрабатывать сигнал HDR.



Примечание:

1. Когда для параметра HDR установлено значение Авто, для режимов автоматически также будет установлено значение "HDR".
2. Когда для параметра HDR установлено значение Авто, некоторые параметры (ACM, Гамма, Контрастность, Фильтр синего света, Усиление черного...) будут затенены и недоступны. При изменении других регулируемых параметров "Режимы" не переключатся в режим "Пользовательский".
3. В настоящее время Xbox не поддерживает HDR при разрешении FHD, поэтому функцию HDR нельзя включить при подключении к Xbox.

11. Технология "Высокая резкость" позволяет имитировать изображения высокого разрешения путем повышения плотности пикселей в исходном изображении. Она позволяет сделать изображения более резкими и четкими.
12. Макс. яркость: по умолчанию установлено значение Выкл.
13. Auto Config: Press this button to activate the Auto Adjustment function. The Auto adjustment function is used to set the HPos, VPos, Clock and Focus. (Only available on VGA port.)
14. H. Position: Adjust the horizontal position of the picture.
15. V. Position: Adjust the vertical position of the picture.
16. Focus: Adjust clk phase to ADC.
17. Clock: Adjust ADC Clock Fast Lock.



Примечание: для защиты окружающей среды для дисплея по умолчанию установлен низкий уровень яркости. Вы можете отрегулировать этот параметр, выполнив следующие действия:

Шаг 1: Откройте экранное меню > выберите Изображение > "Макс. яркость" и вместо Выкл. установите Вкл., чтобы увеличить яркость.

Шаг 2: установив Вкл. для параметра "Макс. яркость", отрегулируйте значение параметра Яркость в диапазоне 0-100.

Цвет

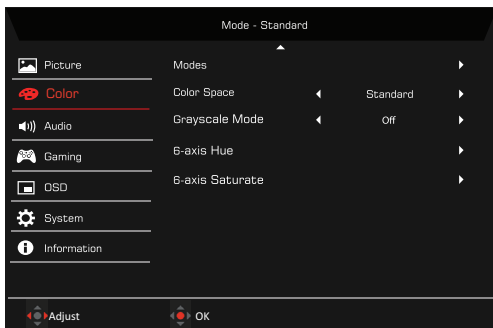
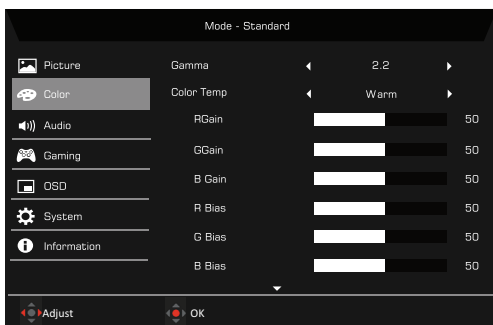

1. Нажмите кнопку MENU, чтобы открыть экранное меню.
2. Нажатием кнопки ▲/▼ выберите Изображ. в экранном меню. Затем перейдите к параметру, который хотите отрегулировать.
3. Нажатием кнопки ◀/▶ выберите значение параметра.
4. Режим Гамма позволяет регулировать тон освещенности. По умолчанию задано значение 2,2 (стандартное значение для Windows).
5. Цвет.темп.: По умолчанию задается Теплая температура. Варианты для выбора: Обычная, Пользоват, Синий свет, Холодный и Теплый.

6. Режимы: Выберите предпочтительный режим: Экшн, Гонки, Спорт, Пользов., Стандарт, ECO, Графика и HDR.
7. Цветовое пространство: Можно выбрать Стандарт, SMPTE-C, DCI, EBU, HDR, Rec.709 или sRGB.



Примечание: 1. Если для параметра Цветовое пространство выбрать "HDR", то автоматически будет установлен режим "HDR".
2. Если для параметра Цветовое пространство выбрать не "HDR", то будет установлен режим "Стандарт".

8. Реж.градац.сер.: выберите Вкл. для включения или Выкл. для выключения режима градации серого. По умолчанию эта функция выключена.
9. 6 цветов: отрегулируйте оттенок отдельных цветов - красного, зеленого, синего, желтого, пурпурного и голубого.
10. Насыщ. 6 цветов: отрегулируйте насыщенность отдельных цветов - красного, зеленого, синего, желтого, пурпурного и голубого.

Звук

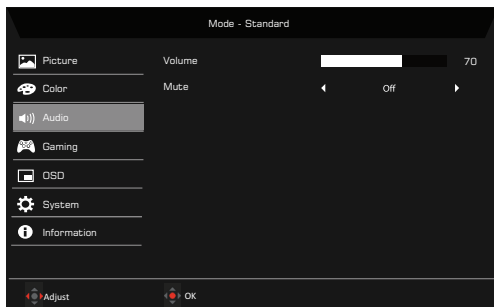

1. Нажмите кнопку MENU, чтобы открыть экранное меню.
2. Нажатием кнопки ▲/▼ выберите Звук в экранном меню. Затем перейдите к параметру, который хотите отрегулировать.
3. Нажатием кнопки ◀/▶ выберите значение параметра.
4. Громкость: регулировка громкости.
5. Звук выкл.: выберите Вкл. или Выкл.

Игра

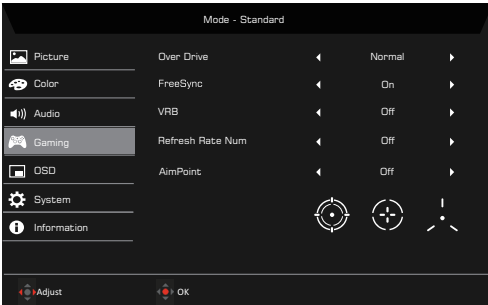

1. Нажмите кнопку MENU, чтобы открыть экранное меню.
2. Нажатием кнопки ▲/▼ выберите Игра в экранном меню. Затем перейдите к параметру, который хотите отрегулировать.
3. Нажатием кнопки ◀/▶ выберите значение параметра.
4. Over Drive: варианты на выбор: Выкл., Обычное или Экстрем.
5. FreeSync: По умолчанию установлено значение Вкл., можно выбрать Выкл.



- Примечание:**
1. Если для FreeSync выбрать "Вкл.", то для параметра Over Drive автоматически будет установлен режим "Обычное".
 2. Если функция FreeSync "Выкл.", то для параметра Over Drive пользователь может установить один из следующих режимов: (a) Экстрем., (b) Обычное, (c) Выкл.
 3. HDMI поддерживают "FreeSync".
 4. Учтите, что если для FreeSync установить "Вкл.", то при использовании возможно мерцание экрана.
 5. Во время компьютерных игр при включенной функции FreeSync могут возникать следующие ситуации:
 - В зависимости от типа видеокарты, настроек игры и воспроизводимого видео экран может мерцать. Попробуйте для текущего режима FreeSync установить значение "Выкл." или обновить драйвер видеокарты, загрузив его с официального веб-сайта AMD.
 - При использовании FreeSync экран может мерцать из-за несоответствия частоты выходного сигнала видеокарты.
 - Если для FreeSync установить значение "Вкл.", то изменение разрешения может вызвать разрыв изображения на экране. Советуем для FreeSync установить значение "Выкл." и затем изменить разрешение.

6. VRB: при активации этой функции повышается четкость динамичных изображений (по умолчанию: Выкл.).



- Примечание:**
1. Функция VRB не поддерживается, если для HDR установить "Вкл." или "Авто".
 2. Функция VRB не влияет на яркость (Логотип, Точка прицеливания, Сообщение и значок Вход).
 3. При включении функции FreeSync для VRB автоматически устанавливается значение "Выкл.".
 4. При регулировке параметров Яркость, Фильтр синего света и АСМ для функции VRB автоматически устанавливается значение "Выкл.".
 5. При частоте обновления кадров входного сигнала ниже 75 Гц для функции VRB автоматически устанавливается значение "Выкл.", и она становится неактивной (серой).
 6. Если для функции VRB выбрать значение "Обычн." или "Экстрем.", то общая яркость экрана уменьшится для повышения четкости отображения.

7. Зн. частоты обн.: отображение на экране текущего значения частоты обновления панели.



- Примечание:** Если для FreeSync установить "Вкл.", то в экранном меню значение параметра "Частота по вертикали" изменится.

8. Целевая точка: на экране отображается Целевая точка (точка прицеливания) в играх-шутерах.



- Примечание:** Точка прицеливания не поддерживается в режиме PBP.

Экранное меню

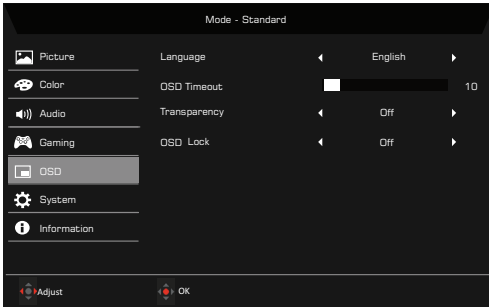

1. Нажмите кнопку MENU, чтобы открыть экранное меню.
2. Нажатием кнопки ▲/▼ выберите Система в экранном меню. Затем перейдите к параметру, который хотите отрегулировать.
3. Нажатием кнопки ◀/▶ выберите значение параметра.
4. Язык: Выбор языка экранного меню.
5. Вр. отобр. Меню: настройка длительности задержки перед выключением экранного меню.
6. Прозрачность: выбор Прозрачности при использовании игрового режима. Для прозрачности можно задать значение 20%, 40%, 60%, 80%, или Выкл.
7. Блокировка меню: функция "Блокировка меню" используется для предотвращения случайного нажатия кнопки экранного меню.



- Примечание:**
1. Экранное меню заблокировано:
В экранном меню для параметра "Блокировка меню" установите значение "Вкл." и нажмите "Enter". Посередине экрана появится сообщение "Экранное меню заблокировано", а индикаторы замигают синим. При нажатии любой клавиши будет появляться сообщение "Экранное меню заблокировано".
 2. Экранное меню разблокировано:
Для разблокировки экранного меню нажмите вторую кнопку экранного меню и удерживайте 3 секунды. Посередине экрана появится сообщение "Экранное меню разблокировано", а индикаторы загорятся синим.

Система

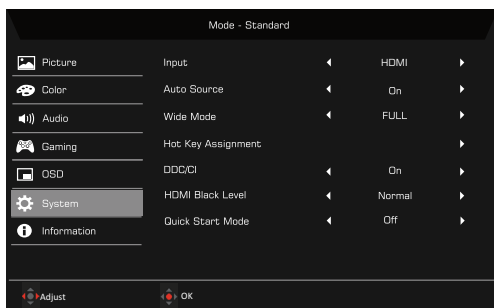

1. Меню Система можно использовать для выбора источников входного сигнала и других важных параметров, в том числе типов входа.
2. Нажмите кнопку MENU, чтобы открыть экранное меню.
3. Нажатием кнопки ▲/▼ выберите "Экранное меню" в экранном меню. Затем перейдите к параметру, который хотите отрегулировать.
4. Нажатием кнопки ◀/▶ выберите значение параметра.
5. Вход: Выберите источник входного сигнала: HDMI или VGA.
6. Автоисточник: автоматический поиск доступных источников входного сигнала.
7. Широкоэк.реж.: выбор подходящего варианта соотношения сторон (формата) экрана. Возможные варианты: Формат и Полное.
8. Горячие клавиши: выбор функции для Горячей клавиши 1 или Горячей клавиши 2.
9. DDC/CI: позволяет настраивать параметры монитора из программ, установленных на ПК.



Примечание: интерфейс DDC/CI (Display Data Channel/Command Interface - командный интерфейс обмена данными между компьютером и монитором) позволяет регулировать параметры монитора с помощью программ.

10. Ур. черного HDMI: выбор уровня черного цвета для источника HDMI.
11. Реж. быст. зап.: выберите Выкл. или Вкл. По умолчанию задано значение "Выкл.". Включите для ускорения загрузки.

Информация об изделии

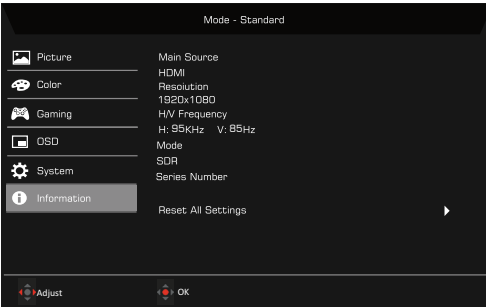

1. Нажмите кнопку MENU, чтобы открыть экранное меню.
2. Нажатие кнопок ▲/▼ выберите пункт Информация, чтобы просмотреть базовую информацию о вашем мониторе и текущем источнике входного сигнала.
3. Сброс всех настроек: для всех параметров восстанавливаются заводские значения по умолчанию.

Сохранить настройки в...(только для режима Пользовательский)

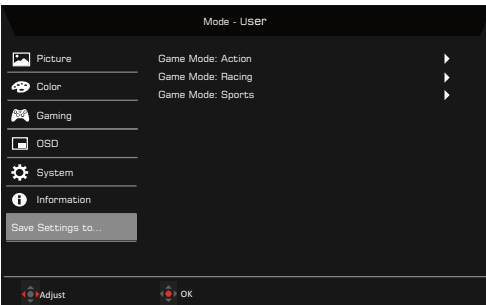

1. Нажмите кнопку MENU, чтобы открыть экранное меню.
2. Нажатием кнопки ▲/▼ выберите "Сохранить настройки в..." в экранном меню. Выбор предпочтительного режима.
3. Сохранить настройки в Игровой режим: доступны три профиля, настраиваемых пользователем (Экшн, Гонки и Спорт). Сохраните ваши индивидуальные настройки в режиме Игра для их автоматической активации при выборе в будущем.

ДИАГНОСТИКА НЕИСПРАВНОСТЕЙ

Прежде чем вы отошлете монитор с ЖК-дисплеем на сервисное обслуживание, пожалуйста, проверьте список диагностики неисправностей, приведенный ниже, возможно, вы сможете определить, в чем заключается проблема, самостоятельно.

Режим HDMI/VGA (опция)

Проблемы	Текущее состояние	Способ устранения
Нет изображения	Синий	В экранном меню установите максимальное значение яркости и контрастности либо для этих параметров путем сброса установите значения по умолчанию.
	Красный	Проверьте правильность подключения сигнального кабеля, отсоединив и снова подсоединив его. Проверьте правильность работы ПК или режима Гибернация. Для пробуждения ПК из режима Сон можно щелкнуть мышью или нажать любую клавишу на клавиатуре.
	ИНДИКАТОР НЕ ГОРИТ	Проверьте выключатель питания. Проверьте правильность подсоединения шнура сетевого питания к монитору.

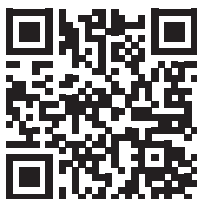

QG240Y

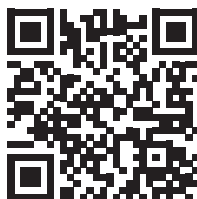

QG270

Информация о продукте для маркировки этикеткой энергетической эффективности ЕС