

Руководство пользователя

Pantum BM5100 Series
Монохромное лазерное МФУ

PANTUM

Предисловие

Добро пожаловать в мир продуктов Pantum!

Мы благодарим вас за выбор продуктов Pantum!

Для защиты ваших интересов внимательно ознакомьтесь со следующими инструкциями.

Для получения более подробной информации посетите наш официальный веб-сайт (www.pantum.com).

Правовые вопросы

Товарный знак

Pantum и логотип Pantum являются зарегистрированными товарными знаками Zhuhai Pantum Electronics Co., Ltd.

Microsoft®, Windows®, Windows Server® и Windows Vista® являются товарными знаками корпорации Microsoft в США или других странах и регионах.

Apple, AirPrint, Mac, and macOS are trademarks of Apple Inc., registered in the U.S. and other countries. Use of the Works with Apple badge means that an accessory has been designed to work specifically with the technology identified in the badge and has been certified by the developer to meet Apple performance standards.

The Mopria™ word mark and the Mopria™ Logo are registered and/or unregistered trademarks of Mopria Alliance, Inc. in the United States and other countries. Unauthorized use is strictly prohibited.

Wi-Fi Direct, Wi-Fi Protected Setup(WPS), WPA, WPA2, WPA3 и Wi-Fi Protected Access са търговски марки на Wi-Fi Alliance.

Права владения на названия программного обеспечения, упомянутого в данном руководстве пользователя, принадлежат соответствующим компаниям согласно их лицензионным соглашениям. Эти названия упоминаются исключительно для инструкций. Все остальные упомянутые здесь продукты и торговые названия могут быть зарегистрированными товарными знаками, товарными знаками или знаками обслуживания соответствующих владельцев и упоминаются исключительно для инструкций.

Авторское право

Авторское право на это руководство пользователя принадлежит Zhuhai Pantum Electronics Co., Ltd.

Запрещается копировать, переводить, изменять и передавать это руководство пользователя любыми средствами и в любой форме без предварительного письменного разрешения Zhuhai Pantum Electronics Co., Ltd.

Версия: V3.2

Заявление об ограничении ответственности

Для повышения качества услуг, предоставляемых пользователям, Zhuhai Pantum Electronics Co., Ltd. оставляет за собой право вносить изменения в это руководство пользователя. Информация, изложенная в этом руководстве, может изменяться без предварительного уведомления.

Ответственность за любые повреждения, возникшие из-за несоблюдения требований этого руководства, возлагается на пользователей. При этом, кроме явных гарантий, предоставленных в руководстве или соглашении по обслуживанию, компания Zhuhai Pantum Electronics Co., Ltd. не предоставляет никаких явных или подразумеваемых гарантий в дополнение к настоящему руководству пользователя (в том числе в отношении содержания или слов).

Использование данного продукта для копирования, печати, сканирования определенных документов или изображений либо другие операции могут быть запрещены местным законодательством. Если вы не уверены в законности использования данного устройства для работы с определенными документами или изображениями, вы должны заранее проконсультироваться с юристом.

Меры безопасности

Отключите питание

Устройство должно быть расположено вблизи источников электропитания для обеспечения легкого отключения питания!

Безопасность при эксплуатации лазерного устройства

Лазерное излучение вредит здоровью человека. Поскольку лазерные компоненты полностью изолированы принтере, лазерное излучение не распространяется наружу. Чтобы не подвергнуться воздействию лазерного излучения, не разбирайте принтер произвольным образом!

Принтер соответствует положениям свода федеральных нормативных актов США для лазерных продуктов класса 1.



Принтер оснащен лазерным диодом класса III b, излучение которого не распространяется на другие лазерные компоненты.

Лазерные компоненты должны соответствовать требованиям свода Федеральных Правил США, 21 СФП 1040, ИЭК 60825-1.

На лазерных компонентах внутри принтера находится следующая наклейка:



or



Предостережения относительно безопасного использования

Прежде чем использовать принтер, обратите внимание на следующие предостережения относительно безопасности:

 Предупреждение	
 Внутри принтера находится электрод под высоким напряжением. Перед тем как чистить принтер, убедитесь, что он отключен от сети!	
 Запрещается вставлять и вынимать из розетки вилку кабеля питания мокрыми руками —это может послужить причиной поражения электрическим током.	
 При печати термозакрепляющее устройство нагревается и какое-то время остается горячим. Прикоснувшись к нему (в показанной затемненной области), можно получить ожоги!	
 На термозакрепляющее устройство наклеена этикетка с предупреждением о высокой температуре. Не удаляйте и не повреждайте эту этикетку.	

Меры предосторожности

Меры предосторожности перед использованием принтера:

1. Прочитайте все инструкции и убедитесь, что вы их поняли.
2. Вы должны иметь представление об основах работы с электрическими устройствами.
3. Придерживайтесь всех предупреждений и инструкций, указанных на устройстве или в прилагаемом руководстве для оборудования.
4. Если инструкции по эксплуатации противоречат информации по технике безопасности, повторно изучите последнюю, поскольку вы могли неправильно понять инструкции по эксплуатации. Если противоречие не удастся устранить, позвоните по горячей линии службы поддержки пользователей или обратитесь за помощью к представителю сервисной службы.
5. Перед очисткой оборудования выньте кабель питания из розетки питания переменного тока. Не используйте жидкие чистящие средства и аэрозоли.
6. Убедитесь, что оборудование расположено на устойчивой поверхности, чтобы предотвратить серьезные повреждения, которые может вызвать падение оборудования.
7. Не размещайте оборудование вблизи радиаторов, кондиционеров или вентиляционных труб.
8. Не ставьте предметы на кабель питания. Не размещайте оборудование в месте, где люди будут наступать на кабель питания.
9. Не перегружайте напряжением розетки и удлинители. Это может отрицательно отразиться на производительности и привести к пожару или ударом электрическим током.
10. Следите, чтобы животные не грызли кабель питания переменного тока и интерфейсный USB кабель.
11. Не допускайте попадания острых предметов в гнезда оборудования, избегайте прикосновений к устройству под высоким напряжением, это может привести к пожару или поражению электрическим током. Будьте осторожны и не проливайте жидкости на оборудование.
12. Не разбирайте оборудование, чтобы избежать риска поражения электрическим током. Необходимый ремонт могут выполнять только профессиональные специалисты по техническому обслуживанию. Открытие или снятие крышки может привести к поражению электрическим током или другим опасным ситуациям. Неправильная разборка и сборка также может привести к поражению электрическим током при дальнейшем использовании.
13. Если случится что-либо из следующего, отсоедините оборудование от компьютера и выньте вилку кабеля питания из розетки, затем обратитесь к квалифицированным техническим специалистам за обслуживанием:
 - внутрь оборудования попала жидкость.
 - оборудование попало под дождь или на него пролили воду.
 - оборудование упало или была повреждена крышка.
 - производительность оборудования значительно изменилась, снизилась скорость печати.
14. Настраивайте только элементы управления, упоминаемые в инструкциях. Неправильная настройка других элементов управления может привести к повреждениям, на исправление которых у профессиональных специалистов технического обслуживания

уйдет больше времени.

15. Не используйте оборудование во время грозы, чтобы предотвратить риск поражения электрическим током. По возможности, во время грозы вынимайте вилку кабеля питания.

16. При непрерывной печати нескольких страниц поверхность лотка сильно нагревается. Не трогайте эту поверхность и не давайте детям приближаться к ней.

17. Сигнальный провод устройства, подключаемый к принтеру, не предназначен для использования вне помещений.

18. Необходимо обеспечить регулярную вентиляцию в случае длительного использования или печати большого количества документов в плохо проветриваемом помещении.

19. В состоянии ожидания устройство автоматически переходит в режим экономии энергии (сна), если в течение некоторого времени (например, 1 минуты) не получает задание на печать; устройство не потребляет энергию только в том случае, если оно не подключено ни к одному внешнему источнику питания.

20. Устройство относится к классу оборудования 1 и в процессе эксплуатации должно быть подключено к электрической розетке с заземлением.

21. Данное устройство необходимо транспортировать в соответствии с транспортировочными метками на упаковке.

22. Это устройство является низковольтным оборудованием. При использовании этого устройства с напряжением ниже указанного диапазона, соблюдайте соответствующие меры предосторожности или обратитесь в центр послепродажного обслуживания Pantum, если тонер ложится на отпечатках или оборудование запускается медленно.

23. Устройство продается в полной комплектации. Компоненты устройства при необходимости можно приобрести в сервисном центре послепродажного обслуживания Pantum. Если комплектация приобретенного устройства не соответствует указанной в спецификации, обратитесь в организацию где был приобретено устройство для решения проблемы.

24. Устанавливайте это устройство в месте с температурой окружающей среды 10°C–32°C и относительной влажностью 20 %–80 %.

25. По соображениям безопасности и другим причинам принтер может переключаться в режим прерывистой печати после непрерывной печати в течение определенного времени.

26. Данное устройство отвечает требованиям части 15 правил FCC. Эксплуатация осуществляется при соблюдении следующих двух условий:

(1) данное оборудование не может принести вредную интерференцию

(2) данному оборудованию необходимо принимать любую полученную интерференцию, включая интерференцию, которая может принести нежданную операцию.

27. Данное оборудование соответствует предельным значениям радиационного облучения FCC, установленным для неконтролируемой среды. Данное оборудование должно устанавливаться и эксплуатироваться на расстоянии не менее 20 см между радиатором и корпусом. Этот передатчик не должен размещаться или эксплуатироваться совместно с какой-либо другой антенной или передатчиком.

28. ПРИМЕЧАНИЕ: Данное оборудование уже проверено и подтверждено соответствие ограничению для цифрового устройства класса Б, согласно части 15 нормы федеральной комиссии по связи. Эти ограничения проектированы для предоставления благоразумной защиты от вредной интерференции в квартирной монтаже. Данное оборудование принесет, используется и может излучаться радиочастотную энергию, если не монтируется и используется в соответствии с указанием, то может быть возникать вредную интерференцию в радиосвязь. Тем не менее, не имеет гарантию, что интерференция не возникает в особенном монтаже.

Если данное оборудование точно производит вредную интерференцию в радиоприемник или прием телевизионный сигнала, которая определяется путём включения или выключения оборудования, то рекомендуют пользователю произвести следующие операции:

- Перерегулирование или перестановка антенны для приема.
- Увеличение расстояние между оборудованием и приемником.
- Подключение принтера к розетки с сетью, отличающаяся от той, с которой соединяли приемник.
- Запрос сотрудника или технического персонала организации предоставляющей радио/телевизионный сигнал.

29. Предупреждение: Изменения или модификации данного устройства, прямо не одобренные лицом, отвечающим за нормативно-правовое соответствие, могут лишить пользователя права эксплуатировать это оборудование.

30. Энергопотребление устройства с беспроводной функцией составляет 5Вт/без беспроводной функции составляет 2Вт в сетевом режиме ожидания, если все сетевые порты подключены и все беспроводные сетевые порты активированы.

31. С данным устройством желательно использовать экранированные кабели.

32. Административные нормы по устройствам, излучающим радиоволны малой интенсивности

В случае каких-либо сертифицированных устройств, излучающих радиоволны малой интенсивности, каким-либо компаниям, фирмам или пользователям запрещается без соответствующего разрешения на использование изменять частоту, повышать мощность или изменять характеристики и функции первоначальной конструкции.

Использование устройств, излучающих радиоволны малой интенсивности, не должно влиять на безопасность авиарейсов и создавать помехи для законного обмена информацией. В случае обнаружения помех устройство должно быть немедленно выключено, его конструкция улучшена, пока помехи обнаруживаться не будут.

Законный обмен информацией, упомянутый в предыдущем пункте, означает средства радиосвязи, используемые в соответствии с Законом О телекоммуникациях.

Устройство, излучающее радиоволны малой интенсивности, должно быть устойчивым к помехам, создаваемым законным обменом информацией и радиологическим оборудованием при промышленном, научном или медицинском применении.

33. Не допускается создание помех поблизости от радиолокационных систем.

34. Сохраните настоящее руководство пользователя надлежащим образом.

Информация о нормативных требованиях



Этот символ означает, что по истечении срока службы продукта его нельзя утилизировать как бытовые отходы. Использованное оборудование необходимо доставить в специальный сборный пункт по утилизации отходов электрического и электронного оборудования. См.: Директива 2002/96/ЕС по отходам электрического и электронного оборудования (WEEE). Чтобы получить дополнительную информацию, обратитесь к своему продавцу или поставщику.



Этот продукт предназначен для эксплуатации только в помещениях.



Соответствие директивам Европейского сообщества (ЕС)

Этот продукт соответствует требованиям по защите, изложенным в директивах Совета Европейского сообщества 2014/30/EU и 2014/35/EU о сближении и согласовании законов стран-участниц в отношении электромагнитной совместимости и безопасности электрического оборудования, предназначенного для использования в определенных пределах напряжения. Директива радиоаппаратуры 2014/53/EU только для моделей, заканчивающихся суффиксом «W».

Производитель этого продукта: Компания Zhuhai Pantum Electronics Co., Ltd., строение 02, 06 и 08, № 888 Шэнпин Авеню, административный центр Пинша, город Чжухай, провинция Гуаньдун, 519000 Китайская Народная Республика. Заявление о соответствии требованиям директив предоставляется по запросу от уполномоченного представителя.

Данное изделие соответствует ограничениям Класса В EN 55032/EN 55035 и требованиям безопасности EN 62368-1.



Сертифицирован Таможенным Союзом России, Белоруссии и Казахстана.
Унифицированный символ: EAC.

Содержание

01	Перед использованием принтера	1
	Вид устройства	1
	Панель управления	5
02	Бумага и материалы для печати	7
	Спецификация бумаги	7
	Загрузка Бумаги.....	8
	Загрузите бумагу в автоматический лоток	8
	Загрузите бумагу в многоцелевой лоток	11
	Загрузите бумагу в дополнительный лоток	13
	Бумага и оригиналы	15
	Сканирование при использовании планшетного сканера	15
	Сканирование с использованием ADF	18
03	Установка и загрузка драйвера.....	19
	Установка драйвера	19
	Установка одним кликом(Для Windows и macOS).....	19
	Установка самонастраивающегося компонента	20
	Удалить драйвер	21
	Способ удаления драйвера под Windows	21
	Способ удаления драйвера под macOS.....	21
04	Установка проводной сети (только для устройств с ETHERNET)	22
	Настройка IP-адреса	22
	Автоматическая настройка	22
	Настройка вручную	22
05	Установка беспроводной сети (только для моделей с Wi-Fi)	23
	Инструменты подключения к беспроводной сети	23
	Подготовка к подключению.....	23
	Метод подключения средства подключения беспроводной сети	23
	Как отключить соединение с сетью Wi-Fi.....	24
06	Сервер Web	25
	Запуск внутреннего сервера Web.....	25
07	Печать.....	26
	Функция печати.....	26
	Настройки Печати	27
	Установка параметров печати.....	27
	Автоматическая Двусторонняя Печать	27

Печать в беззвучном режиме	30
Автовыключение.....	31
08 Копирование.....	32
Функция копирования	32
Настройка обычного копирования	32
Много страниц в одной бумаге.....	33
Копирование по каждой странице.....	34
Дуплексное копирование	34
Настройка копирования удостоверения личность.....	35
Настройка копирования квитанции	35
09 Сканирование.....	36
Программное сканирование	36
Сканирование для Windows	36
Сканирование в системе macOS	37
Аппаратное сканирование.....	38
10 Уход За Принтером	42
Чистка Принтера	42
Обслуживание картриджей и блока барабана	47
Информации о картриджах и блоке барабан.....	47
Изменение картриджей и блока барабана	48
Установка и извлечение дополнительного лотка	53
Установка дополнительного лотка.....	53
Извлечение дополнительного лотка	55
Обновление состояния дополнительного лотка	56
11 Устранение неполадок.....	57
Удаление Замятой Бумаги.....	57
Замятие в серед.....	57
Замятие Бумаги В Термозакрепляющем Устройстве	60
Замятие В Устройстве Двусторонней Печати.....	64
Застревание бумаги ADF	66
В лотке автоматической подачи бумаги заедает бумага	68
Замятие бумаги в многофункциональном лотке подачи бумаги	69
Замятие бумаги в дополнительном лотке	70
Сбой Программного Обеспечения	73
Сообщение об ошибке	74
Устранение распространенных неисправностей.....	75
Распространенные неисправности	75

Дефекты изображения	78
12 Технические характеристики продукта	82
Обзор технических характеристик.....	82
Характеристики печати.....	84
Характеристики копирования.....	84
Характеристики сканирования.....	84

01 Перед использованием принтера

Вид устройства

Вид сбоку

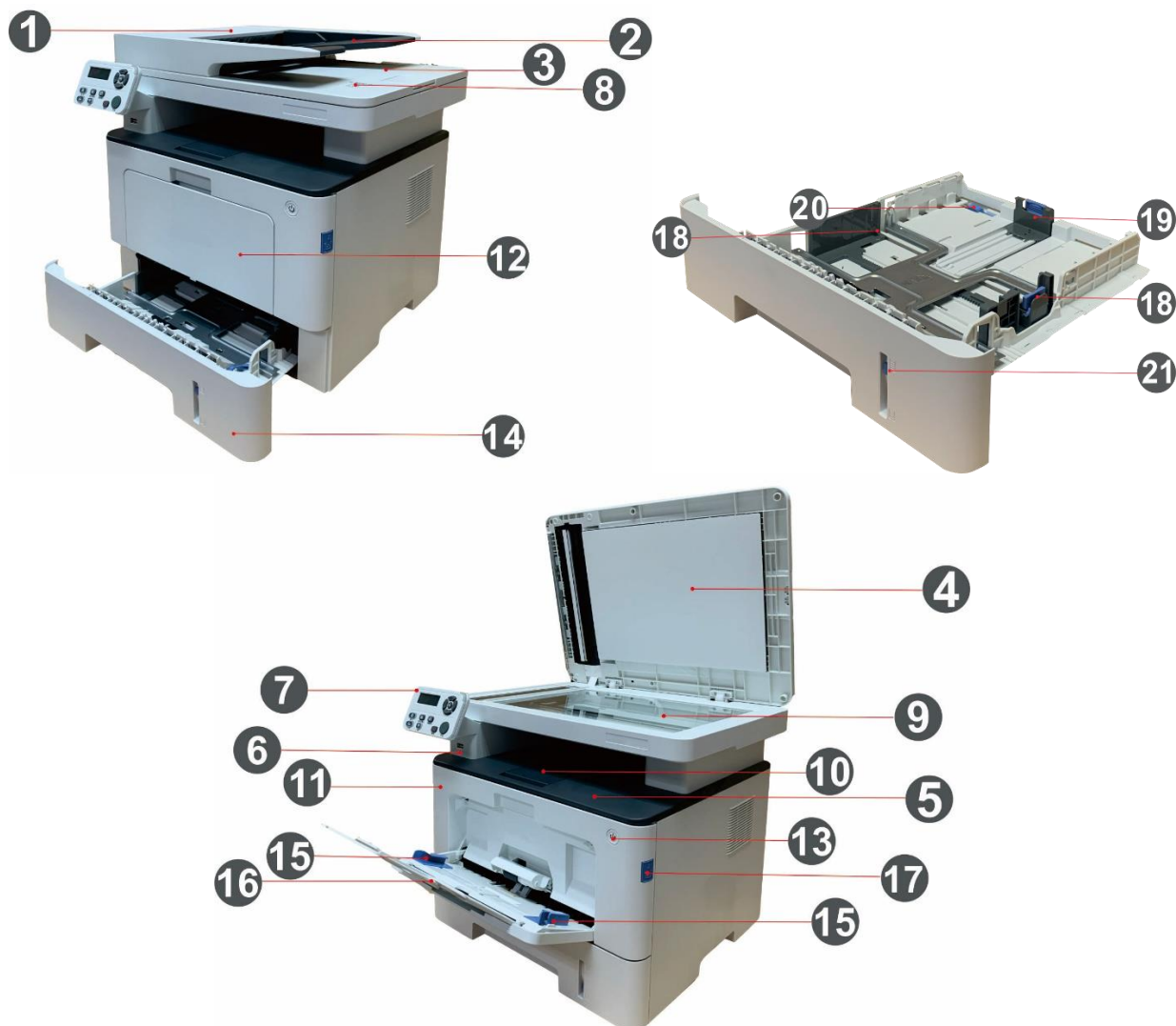

1 Крышка ADF

Если при использовании ADF произошло замятие, откройте её.

2 Входной лоток для ADF

Для размещения оригиналов в ADF для сканирования.

3 Выходной лоток для ADF

Предотвращение падения оригиналов после сканирования.

4 Крышка сканера

Откройте крышку сканера, для сканирования оригиналов.

5 Выходной лоток

Для хранения распечатанных документов.

6	Передний интерфейс USB	Используется сканирование на диск USB без компьютера.
7	Панель управления	Указывает состояние принтера.
8	NFC (ближнепольная связь)	Коснитесь оборудованием NFC этой этикетки, чтобы скачать или запускать прикладную программу печати Pantum и включить Wi-Fi Direct.
9	Стекло экспонирования	Используется, чтобы поместить оригинал для сканирования.
10	Выходной лоток	Предотвращает падение отпечатанных листов.
11	Передняя крышка	Откройте верхнюю крышку, чтобы вынуть лазерный картридж с тонером.
12	Многофункциональный лоток подачи бумаги	Для помещения материала для печати из многофункционального лотка подачи бумаги.
13	Выключатель источника питания	Включайте или отключайте питания, нажмите данную кнопку в готовом положении для входа в энергоэкономичный режим. Нажмите данную кнопку более 2 с для отключения источника питания принтера.
14	Автоматический подающий лоток	Использовать для автоматической подачи бумаги.
15	Бумага с направляющей многоцелевого лотка	Сдвигайте регулятор для того, чтобы устанавливать ширину бумаги
16	Направляющая бумаги по длине многоцелевого лотка	Отрегулируйте направляющую длины бумаги согласно длине бумаги.
17	Кнопка на передней крышке принтера	Касательно открытия и закрытия передней крышки принтера.
18	Направляющая ширины бумаги лотка	Сдвигайте широтный регулятор для того, чтобы устанавливать ширину бумаги
19	Направляющая длины бумаги лотка	Сдвигайте регулятор длины для того, чтобы устанавливать длину бумаги
20	Калак удлинительного подноса коробки подачи бумаги автоматической	Использовать для регулирования удлинения лотка.
21	Индикатор уровня бумаги	Укажите количество бумаги в автоматическом лотке.

Вид сзади

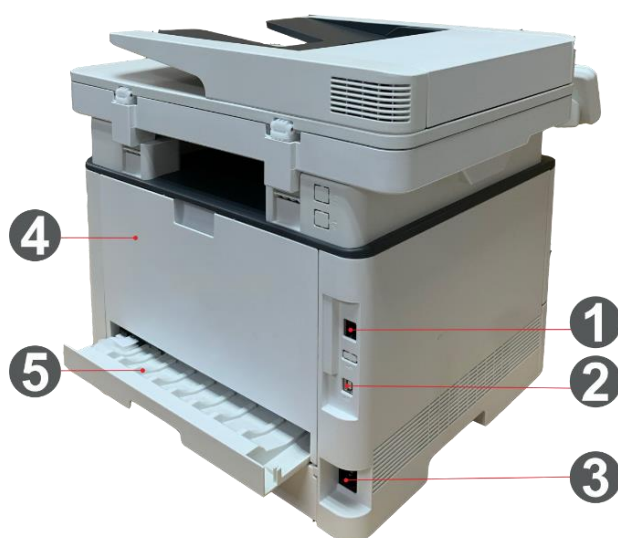

1	Сетевой интерфейс	Использовать для соединения продукции со сетью через Ethernet
2	USB-интерфейс	Использовать для соединения продукции со компьютером через USB
3	Интерфейс питания	Использовать для соединения продукции с источником питания
4	Задняя крышка	Использовать для извлечения замятой бумаги при заедании
5	Устройство двусторонней печати	Использовать для извлечение бумаги при замятии при двусторонней печати

Примечание: • внешности принтеров может отличаться из-за типов и функций, схема только для справки.

Дополнительный лоток

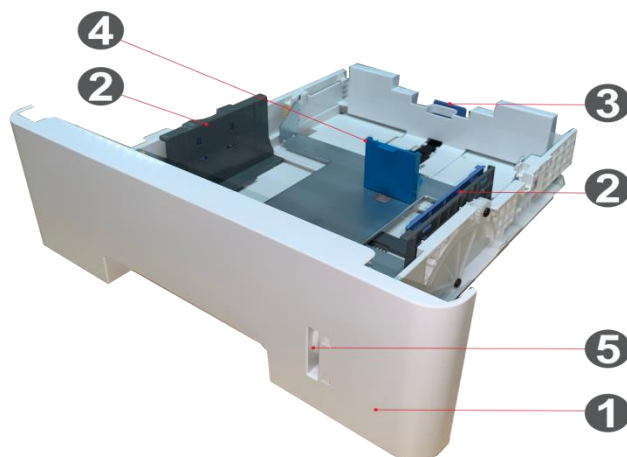

1	Дополнительный лоток	Для помещения материала для печати в дополнительный лоток.
2	Направляющая ширины бумаги лотка	Сдвигайте широтный форгайфер для того, чтобы сойтись с шириной бумаги
3	Направляющая длины бумаги лотка	Сдвигайте погонный форгайфер для того, чтобы сойтись с длиной бумаги
4	Ограничитель A5/A6	Установите ограничитель, соответствующий формату бумаги A5 L/A6.
5	Индикатор уровня бумаги	Укажите количество бумаги в дополнительном лотке.

Примечание: • Принтер может поддерживать до двух дополнительных лотков.

• Если желаете приобрести дополнительные лотки, обратитесь к местной фирме-продавцу, у которой вы приобрели принтер.

• Примечание: внешности принтеров могут существовать различия из-за типов и функций, схема только для справок.

• Если необходимо печатать на бумаге формата A5 L, A6, сначала установите на лотке ограничитель A5/A6. Порядок установки дополнительных аксессуаров см. в «Руководстве по быстрой установке».

• Ограничитель A5/A6 отдельно не продается, храните его надлежащим образом.

Панель управления

Далее показана компоновка панели управления:

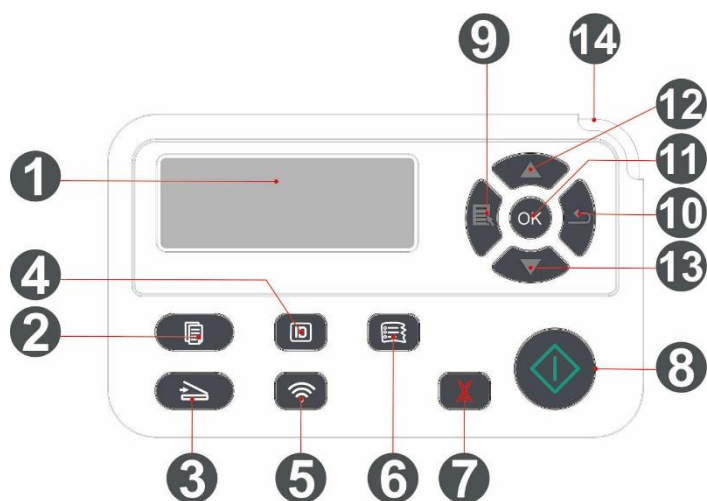

№	Наименование	Функции
1	ЖК-дисплей	Показание оперативной поверхности и информации Продукции
2	Кнопка "Копирование"	Нажмите эту кнопку, чтобы перейти в режим копирования.
3	Кнопка "Сканирование"	Нажмите эту кнопку, чтобы перейти в режим сканирования.
4	Кнопка "Копирование паспорта"	Нажмите эту кнопку, чтобы перейти в режим копирования паспорта.
5	Кнопка Wi-Fi	Короткое нажатие на кнопку Wi-Fi, для включения функции прямого подключения через Wi-Fi на принтере, и автоматической печати "страницы руководства по подключению мобильных устройств через Wi-Fi" (Только для моделей с функцией Wi-Fi). Длинное нажатие на кнопку Wi-Fi в течение более 2 секунд: при выключенном Wi-Fi запускает WPS; при включенном Wi-Fi прерывает соединение(Только для моделей с функцией Wi-Fi). Открывает функцию экономии чернил (только справедливо для типа вне Wi-Fi)
6	Кнопка "Копирование квитанций"	Нажмите эту кнопку, чтобы перейти в режим копирования квитанций.
7	Отмена	Выполняйте операцию отменения В интерфейсе режима ожидания копирования, восстановление "количество" в значение 01.

8	Кнопка "Пуск"	Нажмите на эту клавишу, чтобы перезапустить печать.
9	Меню	Открывайте главное меню контрольной панели.
10	Назад	Возвращать в прошлое меню.
11	ОК	Подтверждайте выбор на экране.
12	Вверх	Пересмотрите вверх в любом меню. В режиме "Копирование" готовой страницы плюс 1 для выбора количества копий.
13	Вниз	Пересмотрите вниз в любом меню. В режиме "Копирование" готовой страницы минус 1 для выбора количества копий.
14	Индикатор состояния	Указывает состояние принтера.

02 Бумага и материалы для печати

Спецификация бумаги

Лоток автоматической подачи	Тип материала	Обычная бумага (70~105г/м ²), шелковая бумага (60~70г/м ²), картонная бумага (105~120г/м ²), прозрачная пленка, Вторичн. бум.
	Формат материала	A4, Letter, Legal, Folio, Oficio, Statement, Executive, JIS B5, ISO B5, A5, A5 L, A6, B6, 16K, Big 16K, 32K, Big 32K, настройка
	Плотность материала	60~120 г/м ²
	Максимальная емкость лотка	250страниц(80 г/м ²)
Многофункциональный лоток подачи бумаги	Тип материала	Обычная бумага (70~105г/м ²), шелковая бумага (60~70г/м ²), картонная бумага (105~120г/м ²), бумага карточки, бумага этикетки, конверт, Толще
	Формат материала	A4, Letter, Legal, Folio, Oficio, Statement, Executive, JIS B5, ISO B5, A5, A5 L, A6, B6, Monarch Env, DL Env, C5 Env, NO.10 Env, C6 Env, Japanese Postcard, Postcard, ZL, 16K, Big 16K, 32K, Big 32K, Yougata4, Younaga3, Nagagata3, Yougata2, настройка
	Плотность материала	60~200г/м ²
	Максимальная емкость лотка	60 страниц (80г/м ²)
Дополнительный лоток 1/2	Tipo di supporto	Обычная бумага (70~105г/м ²), шелковая бумага (60~70г/м ²), картонная бумага (105~120г/м ²), Вторичн. бум.
	Formato del supporto	A4, Letter, Legal, Folio, Oficio, Statement, Executive, JIS B5, ISO B5, A5, A5 L, A6, 16K, Big 16K, настройка
	Peso del supporto	60~120г/м ²
	Capacità massima del vassoio papieru	550 страниц(80 г/м ²)

Примечание: • Рекомендуем использовать 80г/м² нормальную бумагу при использовании данного принтера.

- Частое использование специальной бумаги не рекомендуется, поскольку это может повлиять на срок службы принтера.
- Использование материалов для печати, не соответствующих инструкциям в данном руководстве пользователя, может привести к низкому качеству печати, более частому замятию бумаги и чрезмерному износу деталей принтера.
- Такие свойства, как плотность, состав, текстура и влажность, являются важными факторами, влияющими на производительность принтера и качество печати.

При выборе материалов для печати следует учитывать следующие факторы:

1. Желаемый результат печати: выбранный материал для печати должен соответствовать требованию заданий печати.
2. Гладкость поверхности: гладкость материала для печати может влиять на четкость получившегося отпечатка.
3. Некоторые печатные носители могут соответствовать всем рекомендациям по использованию в этом руководстве, но все же не дают удовлетворительных результатов печати. Причиной этого может быть неправильная эксплуатация, несоответствующая температура и влажность или другие факторы, находящиеся вне власти Pantum. Прежде чем приобретать материалы для печати большими партиями, убедитесь, что они соответствуют спецификациям, приведенным в этом руководстве пользователя.

Загрузка Бумаги

Примечание: • Во внешнем виде принтеров может существовать разницы из-за типов и функций, схема только для справки.

Загрузите бумагу в автоматический лоток

1. Полностью выдвиньте лоток автоматической подачи из принтера.



2. Сдвигайте удлинитель лотка автоматической подачи бумаги, регулятор длины и регулятор ширины листа до нужного размера бумаги, чтобы лоток сочелались с длиной и шириной бумаги.



Примечание: • Не сдвигайте направляющие длины и ширины бумаги слишком близко друг к другу, иначе бумага деформируется.

3. Перед загрузкой расправьте сложенную в стопку бумагу во избежание ее застревания и возникновения ошибок подачи, затем загрузите бумагу в лоток стороной для печати вниз. В автоматическое устройство подачи можно загрузить до 250 страниц бумаги плотностью 80 г/м².

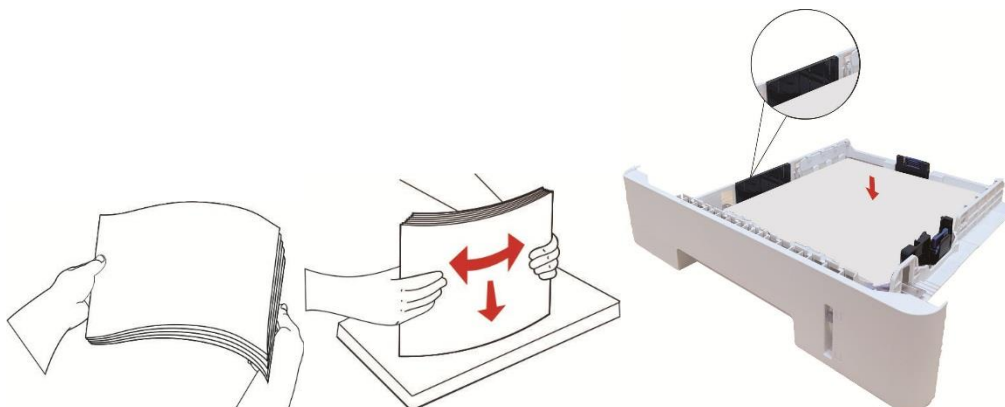

4. Поднимите выводной лоток, чтобы отпечатанные листы не выпадали, либо заберите отпечатанный документ сразу после завершения печати.



Примечание: • Рекомендуется поднять выводной лоток, чтобы отпечатанные листы не выпадали. Если выводной лоток не поднят, рекомендуем вам сразу вынимать отпечатанные листы из принтера.

- Если вставлять бумаги в коробку автоматической подачи бумаги более 250 листов (80г/м2) один раз, то может возникнуть заедание или не подачу бумаги.
- При печати только одной стороны загружайте листы стороной для печати (пустой стороной) вниз.

Загрузите бумагу в многоцелевой лоток

1. Откройте многофункциональный лоток подачи бумаги.



2. Выдвиньте направляющую бумаги многофункционального лотка подачи бумаги таким образом, чтобы она соответствовала обеим сторонам листа бумаги. Не применяйте чрезмерное усилие, в противном случае может возникнуть замятие или перекос бумаги.



3. Разверните пачку бумаги для подачи, чтобы избежать ошибки замятия или ошибки подачи. Поместите лист бумаги в автоматический лоток подачи бумаги стороной, на которой предполагается печатать, вверх. В многофункциональный лоток подачи бумаги вмещается до 60 листов бумаги плотностью 80 г/м².

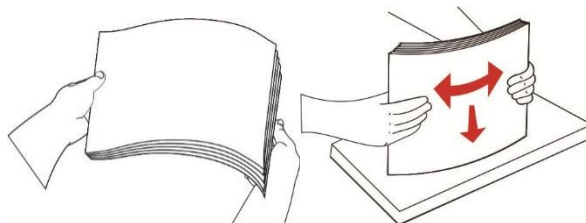

4. Обеими руками ровно поместите лист бумаги в многофункциональный лоток подачи бумаги.

5. Поднимите выводной лоток, чтобы отпечатанные листы не выпадали, либо заберите отпечатанный документ сразу после завершения печати.



Примечание: • Расположите лист бумаги в многофункциональном лотке подачи бумаги стороной, на которой предполагается печатать, вверх, при этом верх листа бумаги обязательно должен подаваться в лоток первым.
• Убирайте напечатанные листы своевременно. Уложенная стопкой бумага вызовет замятие бумаги или свертывание бумаги.

Загрузите бумагу в дополнительный лоток

Примечание: • Установку дополнительных лотков см. в разделе [«Установка дополнительного лотка»](#) или в Руководстве по установке, входящем в комплект поставки дополнительных лотков.

• Перед использованием и загрузкой бумаги удалите ограничитель A5/A6.

1. Полностью извлеките дополнительный лоток из принтера.



2. Вдвиньте направляющую длины бумаги и бумагу с направляющей в область, подходящую для данного формата бумаги с соответствующей длиной и шириной бумаги.

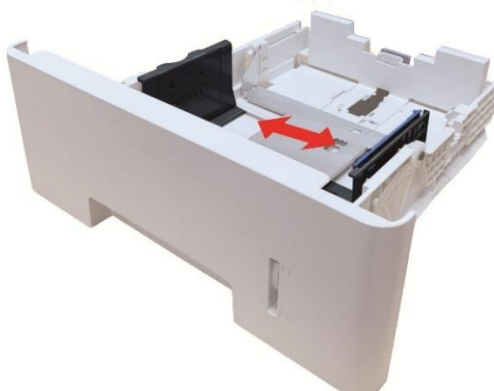

Примечание: • Не сдавливайте чрезмерно «направляющую длины бумаги» и «направляющую ширины бумаги», в противном случае может возникнуть деформация бумаги.
• Чтобы загрузить бумагу формата 21 см (Legal), нажмите внутрь кнопку деблокировки в задней части лотка и выдвиньте наружу заднюю часть лотка, чтобы его удлинить.

3. Перед загрузкой бумаги разверните сложенную в пачку бумаги, чтобы избежать замятия бумаги или ошибки подачи, затем загрузите бумагу в лоток, стороной для печати вниз. В дополнительный лоток могут поместиться до 550 шт. бумаги плотностью 80 г/м².

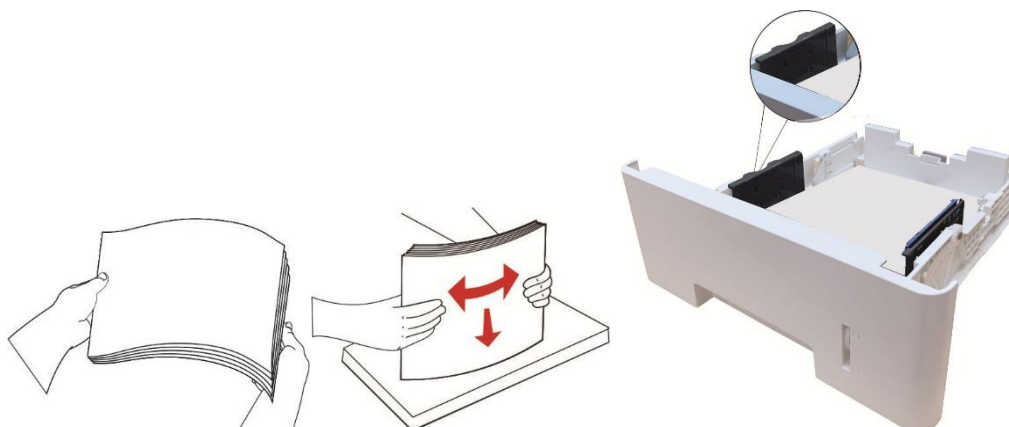

4. Поднимите выводной лоток, чтобы отпечатанные листы не выпадали, либо заберите отпечатанный документ сразу после завершения печати.



Примечание: • Если в дополнительный лоток одновременно загрузить более 550 шт. бумаги (80 г/м²), это вызовет замятие бумаги или ошибку подачи бумаги.
• В случае односторонней печати убедитесь в том, что сторона для печати (пустая сторона) находится лицом вниз.

Бумага и оригиналы

Требования к оригиналу:

Источник	Тип	Формат
податчик документов (ADF)	Обычная бумага	A4, A5, B5, A6, Letter, Folio, Executive, Legal
Ручное сканирование	Обычная бумага, тонкая бумага, плотная бумага, прозрачная пленка, картон, бумага для этикеток, конверт, Утолщенная, переработанная бумага	A4, A5, B5, Letter, Полный стол, Executive, любой формат

Сканирование при использовании планшетного сканера

Примечание: • внешности принтеров могут существовать различия из-за типов и функций, схема только для справки.

Выполните следующие действия:

1. Поднимите крышку сканера.



2. Положите оригинал лицевой стороной вниз.



3. Выровняйте оригинал по меткам, обозначающим соответствующий формат бумаги.

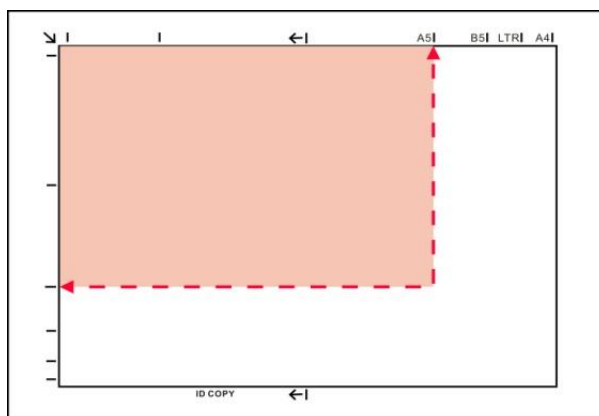

- Примечание:**
- Если оригинал не соответствует ни одному маркеру размера, выровняйте верхний левый угол оригинала по стрелке.
 - Убедитесь, что никаких документов в ADF. Если устройство обнаружит документ в ADF, то этот документ будет иметь приоритет, перед материалами на планшетном сканере.

4. Осторожно опустить крышку сканера.



- Примечание:**
- Помещать бумагу или документ на стекло сканера следует только после полного высыхания клея, чернил или корректирующей жидкости.
 - Бумага с пятнами, плохим качеством печати, с масляными следами и гладкие бумаги могут быть .
 - Убедитесь, что на бумаге нет пыли, ворсинок и т. п.
 - Бумагу следует хранить на ровной поверхности в сухом и прохладном месте.
 - Во время сканирования, не открывайте крышку сканера, чтобы не влиять на качество.

Сканирование с использованием ADF

1. Поместите документ лицевой стороной верхним краем вперед в ADF.



2. Отрегулируйте направляющие так чтобы они не прилегали к бумаге.



Примечание: • В ADF вмещает до 50 листов бумаги.

03 Установка и загрузка драйвера

Установка драйвера

Данное устройство предоставляет приложения для установки драйверов для Windows и macOS. Мы рекомендуем Установку одним кликом, с помощью которой автоматическая установка драйверов будет быстрее и проще. В случае возникновения проблем при использовании Установки одним кликом, Вы можете попробовать другие методы установки.

Примечание: • панель установки драйвера отличается из-за типов и функций, схема только для справки.

Установка одним кликом (Для Windows и macOS)

Установка в один щелчок предлагает варианты установки через «Wi-Fi», «USB» и «проводную сеть». Вы можете выбрать то, с чем Вы больше всего знакомы, в соответствии с методами подключения, поддерживаемыми Вашим принтером.

Принтер не подключен к Wi-Fi

Настройка Wi-Fi и установка драйвера через USB-кабель

1. Соедините компьютер с роутером через проводное соединение.

Примечание: • Вы можете распечатать “Страницу конфигурации сети”, чтобы убедиться, что принтер подключен к сети, при помощи статуса подключения.

2. Соедините принтер с компьютером через USB-кабель, после этого включите принтер.
3. Вставьте установочный CD-диск в дисковод компьютера:
4. Прочтите и примите условия, содержащиеся в Лицензионном соглашении с конечным пользователем и Политике конфиденциальности, нажмите кнопку «Далее» в правом нижнем углу интерфейса, чтобы войти в интерфейс установки драйвера.

5.Нажмите кнопку «Установка в один щелчок» под Wi-Fi для установки драйвера.

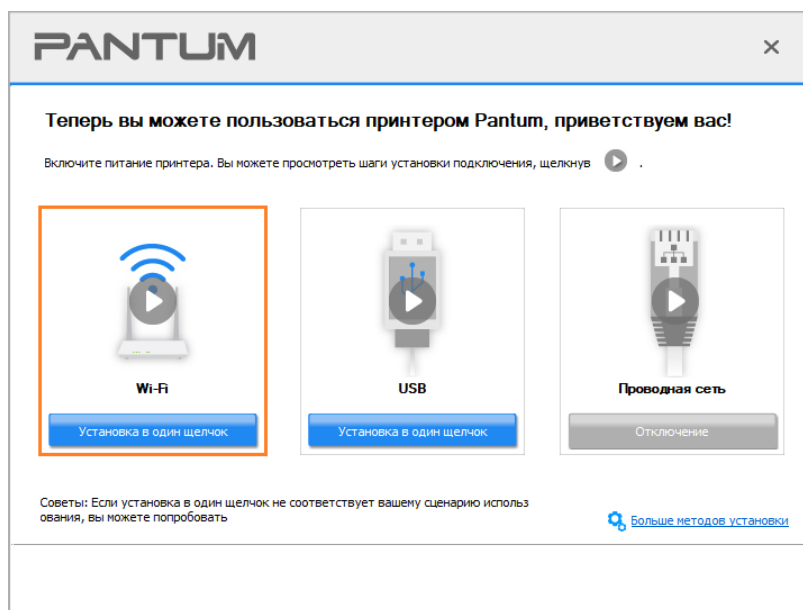

Примечание: • Вы можете поместить курсор мышки на кнопку “Установка в один щелчок”, чтобы получить всплывающую информацию и убедиться, является ли текущий принтер тем принтером, который вы хотите установить при помощи IP-адреса, прежде чем нажмете на кнопку.

6. После установки нажмите на кнопку “Пробная печать”. Если ваш принтер распечатал тестовую страницу успешно, это значит, что драйвер установлен правильно. (Если Вам нужно установить программное обеспечение OCR в системе Windows, пожалуйста, установите его, когда компьютер подключен к Интернету.)

Установка самонастраивающегося компонента

Вы можете завершить установку драйвера посредством функции «самонастраивающийся». Конкретные пошаговые действия следующие:

1. Подключите принтер к компьютеру посредством кабеля USB, и драйвер установится автоматически без компакт-диска/DVD-диска.

Примечание: • Убедитесь в том, что принтер и компьютер пребывают в состоянии Готово.
• Убедитесь в том, что операционная система обновлена и подключена сеть.

2. Вы можете перейти на страницу «Просмотр устройств и принтеров», чтобы подтвердить успешную установку.

Удалить драйвер

Способ удаления драйвера под Windows

Нижеследующие операции Windows 7 взят в пример, информации на экране вашего компьютера может иметь разницу из-за разных операционных систем.

1. Кликните меню Старт компьютера, потом кликните Все программы.
2. Кликните Pantum, потом кликните Pantum Серии XXX.
где XXX в Pantum Серии XXX означает тип продукции.
3. Кликните Удалить, исключать драйвер согласно указанию в окне удаления.
4. перезапустить компьютер после перезагрузки.

Способ удаления драйвера под macOS

Нижеследующие операции возьмет macOS 10.14 в пример, информации в экране вашего компьютера могут существовать разницы из-за разных операционных систем.

1. Кликните меню Finder нажмите кнопку «Переход» - «Программы» - «Pantum»-«Utilities» - «Pantum Un-install Tool».
2. Удалите драйвер согласно инструкции во всплывающем окне удаления.
3. Удаление завершено.

04 Установка проводной сети (только для устройств с ETHERNET)

Устройство оборудованное разъемом Ethernet может подключаться и работать через локальную сеть.

Настройка IP-адреса

IP-адрес принтера можно получить автоматически с помощью функции DHCP или установить вручную.

Автоматическая настройка

Функция автоматической настройки DHCP включена на принтере по умолчанию.

1. Подключите принтер к сети с помощью сетевого кабеля, а затем выполните подготовку к запуску.
2. Принтер автоматически получит адрес IP, распределенный сервером. В зависимости от локальной сети, получение адреса IP может потребовать несколько минут. Вы можете напечатать “страницу расположения сети” для просмотра адрес IP принтера или просмотреть информации сети через контрольную панель принтера. Если не список адреса IP не отображается, то надо просмотреть локальную сеть или ждать несколько минут, потом повторить запрос.

Примечание: • Если сервер DHCP распределяет адрес IP автоматически неудачно, принтер будет получить местный адрес следующий в цепи, распределенного системой: 169.254.xxx.xxx.

Настройка вручную

- Устанавливать вручную адрес IP принтера путем контрольной панели принтера.
- Устанавливать вручную адрес IP принтера путем внутреннего сервера Web.

05 Установка беспроводной сети (только для моделей с Wi-Fi)

Типы подключения беспроводной сети делятся на инфраструктурную модель и Wi-Fi Direct.

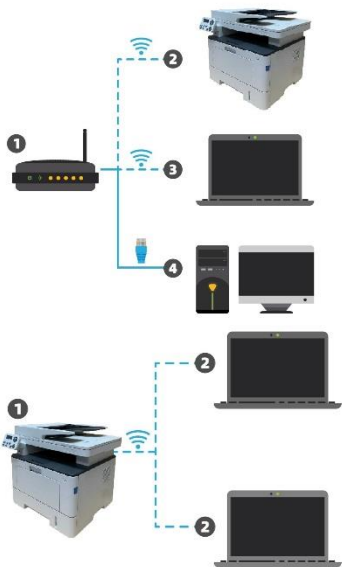

Инфраструктурная модель: соединяется с беспроводным оборудованием с помощью маршрутизатора

1. Беспроводный маршрутизатор
2. Принтер с беспроводной сетью
3. Соединяется с компьютером через беспроводную сеть
4. Соединяется с компьютером с помощью Ethernet

Режим Wi-Fi Direct: организует беспроводную через принтером с функцией Wi-Fi

1. Принтер беспроводной сети
2. Беспроводное оборудование клиента, которая соединяется с принтером беспроводной сети напрямую

Инструменты подключения к беспроводной сети

Если на ваш компьютер был установлен драйвер и подключался к беспроводной сети, но беспроводная сеть была изменена, то возможно создать новое подключение через инструменты беспроводной сети.

Подготовка к подключению

1. Беспроводный маршрутизатор.
2. Компьютер, который подключен к сети.
3. принтер с функцией беспроводной сети.

Метод подключения средства подключения беспроводной сети

Запустите приложение настройки беспроводной сети на компьютере.

- 1) **Система Windows:** Кликни на меню начала компьютера- "Все программы"- "Pantum"-наименование продукции-"Средство подключения беспроводной сети".
- 2) **macOS система:** кликни меню Finder нажмите кнопку "Переход" - "Программы" - "Pantum"- "Utilities" - "Инструмент настройки беспроводной сети".

Как отключить соединение с сетью Wi-Fi

Посредством описанных выше этапов подключите беспроводную сеть в режиме инфраструктуры. При подключении в нормальном режиме светится индикатор Wi-Fi на панели управления. Нажмите и удерживайте эту кнопку в течение более 2 секунд, чтобы отключиться от сети Wi-Fi (при этом индикатор Wi-Fi погаснет).

06 Сервер Web

Вы можете управлять установками принтера с помощью внутреннего сервера Web.

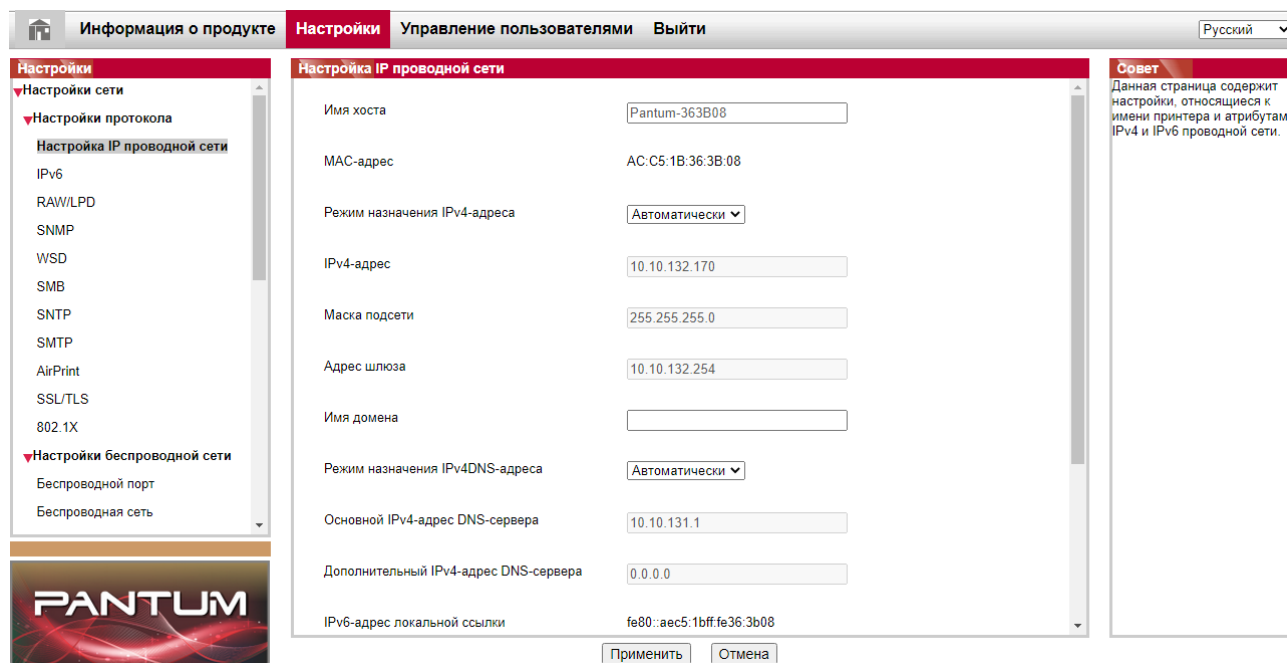

Запуск внутреннего сервера Web

1. Включайте источники питания принтера и компьютера.
2. Подключайте принтер со сетью, обеспечьте подключение принтера к сети, к которой компьютер также подключен.
3. Ведите адрес IP принтера в адресном поле браузера Web для старта внутреннего сервера Web.
4. Кликните на выбор Войти, ведите имя пользователя и пароль (имя потребителя по умолчанию представляет собой admin, начальный пароль-000000), кликните на "Войти".

Примечание: • Рекомендуем вам изменять пароль по умолчанию для безопасности, вы можете входить в меню "Управление пользователями" для изменения шифров.

07 Печать

Функция печати

Для настройки функции печати выберите "Пуск"->"Устройства и принтеры", выберите соответствующий принтер, щелкните правой кнопкой мыши, настройте функцию печати в окне "Настройка печати". Далее приведены некоторые функции:

Функция	Диаграмма
Автоматическая двусторонняя печать	
Разбор	
Обратный порядок печати	
N-на-1	
Печать плакатов(Только для систем Windows)	
Печать с масштабированием	
Печать буклета	
Настраиваемый формат	

- Примечание:** • Вы можете выбирать 2x2 печать для афиши из многих страниц, чтобы выполнить функцию печать афиши.
- Вы можете включить «Предпочтения печати» и щелкнуть кнопку «Справка», чтобы просмотреть подробную информацию о функциях. Сведения о способах открытия документа справки см. в разделе [«Открытие справки»](#).

Настройки Печати

Установка параметров печати

Можно устанавливать параметр печать (например вид бумаги, размер бумаги и источник бумаги) нижеследующими друмя способами перед направлением на печать.

Операционная система	Установка временого изменения	Постоянные изменения установки по умолчанию
Windows 7	1. Кликните на меню “Файл” - “Печать”- выбор принтера “свойство принтера” (конкретные шаги отлтчаются в зависимости от операционной системы).	1. Кликните на меню начало - “Панель управления” - “Устройства и принтеры”. 2. Кликните на иконку принтера правой клавишой, выбирай “Настройка печати”, изменяй установки и сохраняй.
macOS	1. Кликните на меню “Файл” - “Печать”. 2. Изменяй установки во всплывающем окне.	1. Кликните на меню начало-“Печать”. 2. Изменяй установки во выталкивающем окне, кликни на сохранение предварительного установки. (необходимо выбирать предварительное установки при печати каждый раз, иначе напечатать согласно установлению по умолчанию.)

- Примечание:** • Приоритет установки прикладного программногo обеспечения выше установки принтера.

Автоматическая Двусторонняя Печать

Принтер поддерживает автоматическую двустороннюю печать на обычной бумаге. Для автоматической двусторонней печати поддерживаются следующие форматы бумаги: A4, Letter, Legal, Oficio, Folio.

- Примечание:** • При попытке автоматической двусторонней печати принтер может быть поврежден, если бумага не подходит для этого вида печати.
- Автоматическое двухстороннее печать не поддерживает печать афиши.
- Информации о уложении бумаги и виде сред печать для лотка автоматической подачи бумаги, смотрите. на [раздел 2](#).

Установки двухсторонней печати

Вы можете устанавливать размер бумаги для двухсторонней печати для получения наилучшей эффективности печати. Если хотите проходить печать A4, то надо устанавливать лоток в положение A4; если хотите печатать Letter, Legal, Folio, Oficio двухстороннюю печать, то надо устанавливать лоток в положение Letter.

Шагами установки двухсторонней печати являются:

1. Вытянуть удлинитель лотка.



2. Положи заднюю сторону двухстороннюю печать вверх.



3. Устанавливай регулятор размера бумаги в положение A4 или Letter.

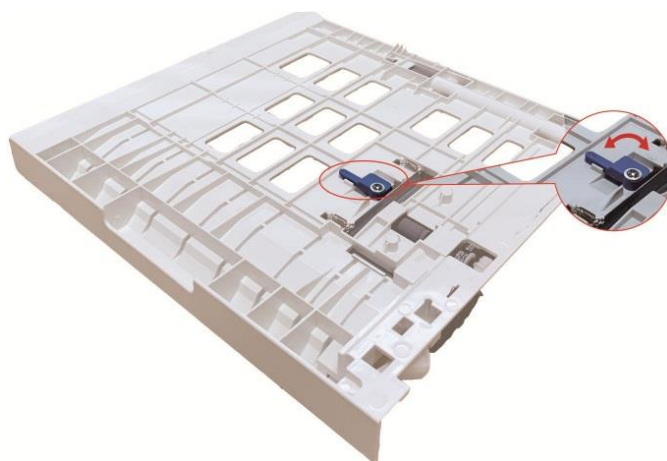

4. Уложите бумагу для двухсторонней печати в принтер



Процесс автоматической двухсторонней печати

1. Откройте задание печати, которое нужно распечатать из приложения (например, из Блокнота).
2. В меню "Файл" выберите "Печать".
3. Выбирай принтер соответственного типа.
4. Ударь один раз "Настройка" для установления.
5. Выбирай "Двусторонняя" в "Базовые" выборе, выбирай выбор "Длинным краем" или "Коротким краем".
6. Кликните один раз "ОК", печать совершено. Кликните на "Печать", принтер распечатает в автоматическом двухстороннем режиме.

Печать в беззвучном режиме

Настройка печать без звука, может уменьшить шум печати также скорость печати уменьшится.

Шаги операции печать беззвучного режима как нижеследующие(справедливо для принтера, который подключен способом USB)

Нижеследующие шаги для Windows 7 в пример, информация экрана вашего компьютера может существовать разницу из-за разностей операционной системы.

1. Входи в меню старт компьютера - "Панель управления" - просмотрите "Устройства и принтеры".
2. Кликните на принтер правой клавишой, выбирай "Свойства принтера" из ниспадающего меню.
3. Входи в выбор "Дополнительные настройки".
4. Выбирайте "Позитив изображения", кликни на "ОК", установки совершенно.

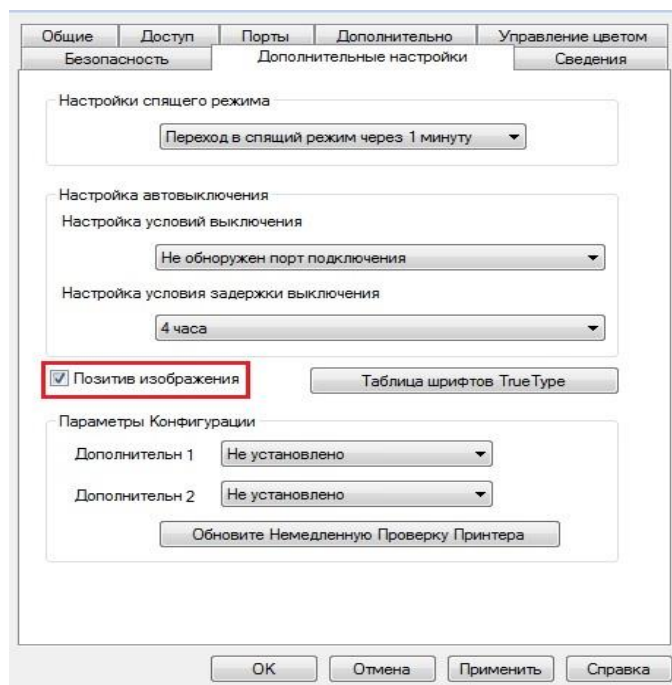

5. Открыть документ печать, который нужна напечатать, из программы, выбирай принтер соответственного типа, установите принтер согласно требованию.
6. Кликните на "Печать", можно совершать напечатать в беззвучном режиме.

Примечание: • Для принтера с LCD контрольной панелью, можно устанавливать печать беззвучного режима с помощью кнопки в контрольной панели, смотрите. на [статья 11.](#)

Автовыключение

"Автовыключение" для установки состояние выключения и задержки выключения принтера.

1. Войдите в меню "Пуск" – "Панель управления" – в "Устройства и принтеры".
2. Щелкните правой кнопкой мыши принтер, в раскрывающемся меню выберите "Свойства принтера".
3. Войдите в "Дополнительные настройки" выбрать соответствующую опцию "Настройки автовыключения".
4. Нажмите "OK" для завершения настройки.

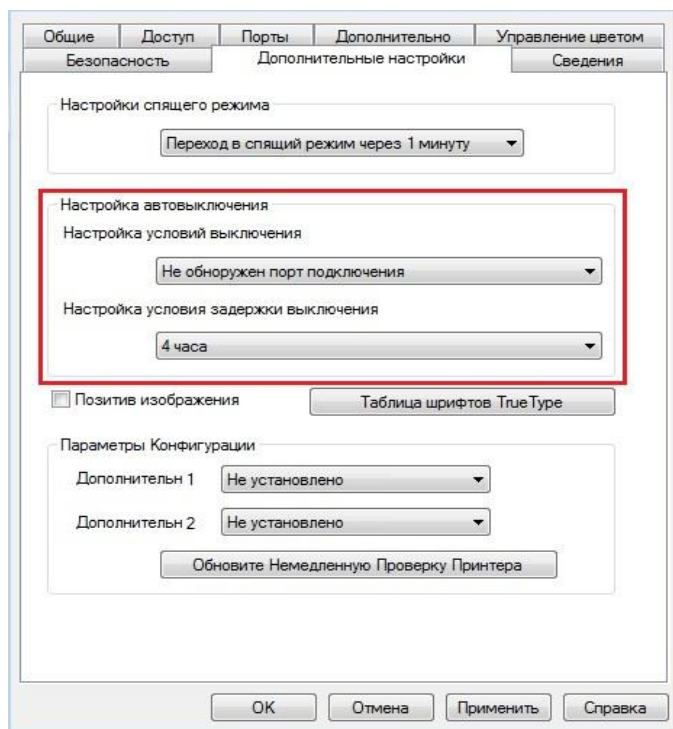

- Примечание:**
- модель панели управления с помощью кнопок панели управления настроить автоматическое выключение, см [11](#)
 - Отдельные страны (или регионы) не поддерживают функцию автоматической настройки выключения.

08 Копирование

Функция копирования

Функция копирования	Описание	
Обычное копирование	Оригинальный размер	Установить размер бумаги оригиналов.
	Копировать в	Задайте размер и тип бумаги для заданного лотка.
	N страниц на одном листе бумаги	Печать нескольких страниц на одном листе.
	Клон	Печать нескольких одинаковых изображений на одном листе.
	Афиша	Печать одну страницу на нескольких листах.
	Копирование по одной странице	Печать оригинал на каждом экземпляре.
	Двухстороннее копирование	Реализовать вручную двухстороннее копирование.
	Качество изображения	Установка режима качества изображения для улучшения качества печати.
Копирование удостоверения личность	Интенсивность	Настроить интенсивность, регулировать цветовую градацию.
	Маштобирование	Уменьшить или увеличить размер изображения от копирования.
	Способ расположения	Установка режима расположения копирования ID карты.
Копирование квитанции	Интенсивность	Настроить интенсивность, регулировать цветовую градацию.
	Размер бумаги	Настройка размера бумаги .

Настройка обычного копирования

Для получения лучшей эффективности копирования, вы можете изменить соответствующие настройки через меню "Настройки копирования".

1. Нажмите кнопку "Копировать" на панели управления, нажмите кнопку "Меню" для входа в экран "Настройка меню".
2. Нажмите "OK" для входа в экран "Настройки копирования".
3. Нажимайте кнопки «▲» или «▼», чтобы выбрать параметр, который необходимо задать, затем нажмите «OK», чтобы задать параметр.

Примечание: • качество изображения, интенсивность, масштабирование, настройка бумаги, после настройки действие сохраняется.
• Несколько страниц в одном листе, клонирование, плакат, по экземпляру, двустороннее копирование, настройки сбросятся на по умолчанию после завершения копирования

Много страниц в одной бумаге

Через несколько страниц в одном листе, два или четыре оригинала может копирование в одном листе, поддержка копирование ADF и на стекле экспонирования.

Копирования много страниц на один лист существует 3 режима:

(1) 2 в одной странице:

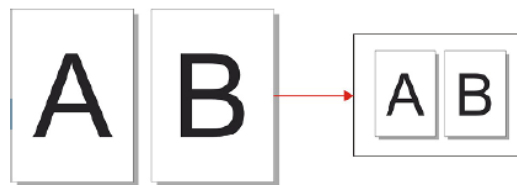

(2) 4 в одной странице горизонтально:



(3) 4 в одной странице продольно:



Примечание: • нельзя настроить одновременно функцию "много страниц в одном листе" и функцию масштабирования".

Копирование по каждой странице

“По экземпляру” только поддержка копирования ADF.

В функции копирования по каждой странице существует 2 режима:

Открыть:

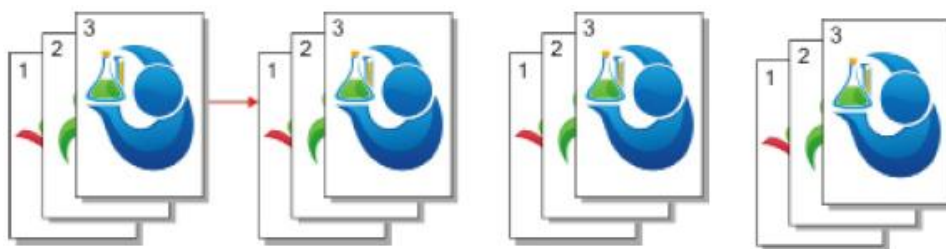

Закреть:

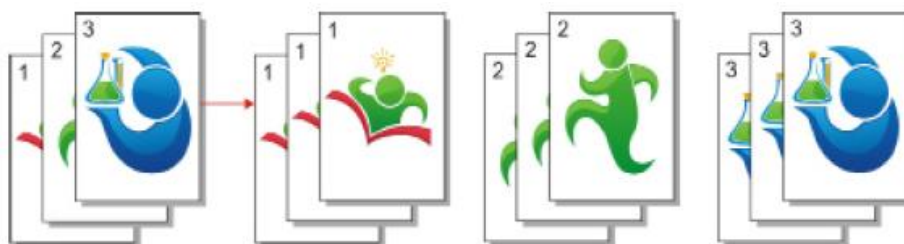

Дуплексное копирование

Для двухстороннего копирования Вы можете использовать подачу как со стекла экспонирования, так и с лотка автоматической подачи. Лоток автоматической подачи поддерживает автоматическое двухстороннее копирование.

Двустороннее копирование есть 4 режима:

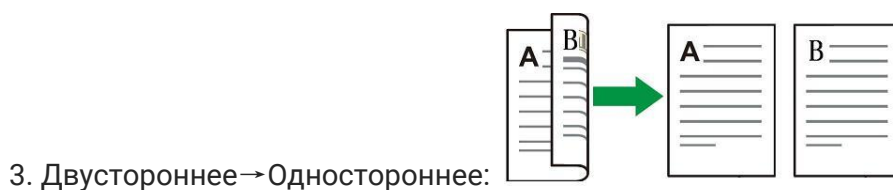
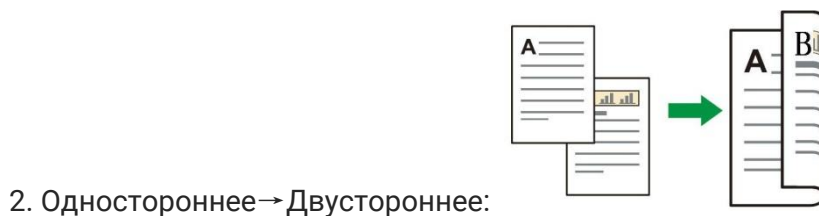
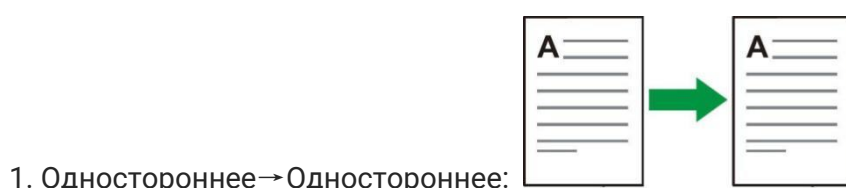

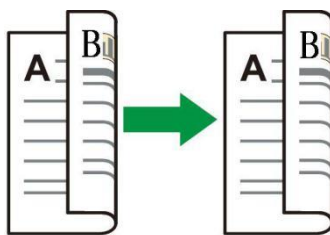

4. Двустороннее → Двустороннее:

Настройка копирования удостоверения личность

Чтобы получить лучшую копию, вы можете использовать меню "Настройки копирования удостоверения личности", чтобы изменить настройки.

1. Нажмите кнопку "Копирования удостоверения личности" на панели управления, нажмите кнопку "Меню" для входа в экран "Меню Настройки".
2. Нажмите "OK" для входа в экран "Копирования удостоверения личности".
3. Нажимайте кнопки «▲» или «▼», чтобы выбрать параметр, который необходимо задать, затем нажмите «OK», чтобы задать параметр.

Настройка копирования квитанции

Чтобы получить лучшую копию, вы можете использовать меню "Настройки копирования счета", чтобы изменить настройки.

1. Нажмите кнопку "Копировать счет" на панели управления, нажмите кнопку "Меню" для входа в экран "Меню Настройки".
2. Нажмите "OK" для входа в экран "Настройки копирования счета".
3. Нажимайте кнопки «▲» или «▼», чтобы выбрать параметр, который необходимо задать, затем нажмите «OK», чтобы задать параметр.

09 Сканирование

Данный принтер поддерживает сканирование двух типов: "Аппаратное", то есть сканирование с помощью операций на панели управления принтера; "программное", то есть сканирование через терминал ПК, сканирующее приложение. Убедитесь, что перед сканированием, установить драйвер принтера на компьютере.

Программное сканирование

Вы можете с помощью USB, проводной или беспроводной связи с применением со стороны сканирования PC для сканирования. Убедитесь, что перед сканированием правильно подключен к принтеру.

Сканирование для Windows

Приложение сканирования Pantum

Процедура:

1. Дважды щелкните значок "Приложение сканирование Pantum" на компьютере. Этот значок отображается следующим образом:
2. Появится окно, показанное ниже:

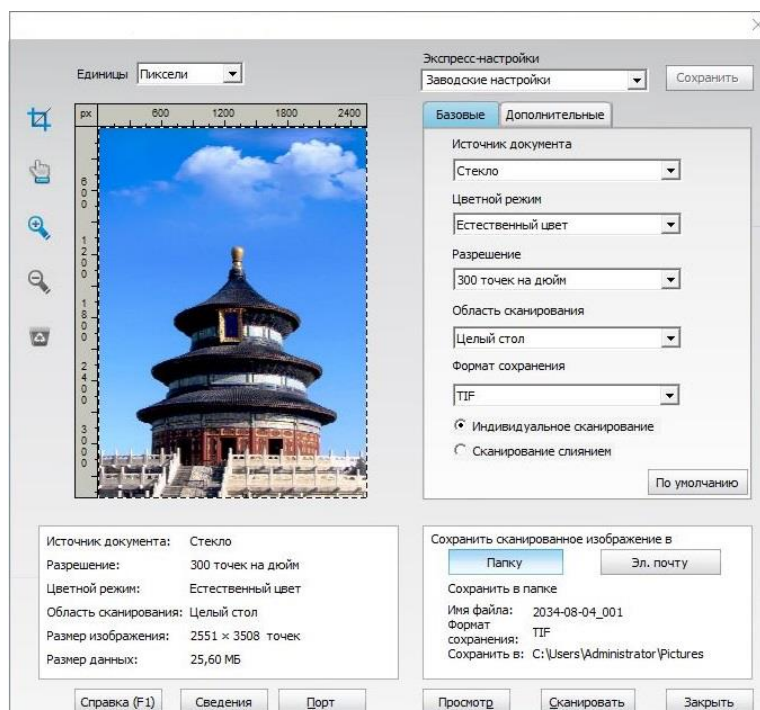

3. Настройке параметры сканирования в списке справа. Нажмите кнопку "Сканировать" в правом нижнем углу и запустите сканирование.

Примечание: • Изображения в форматах BMP, JPG, TIF, PDF, PNG и OFD могут быть отсканированы через приложение для сканирования Pantum. Распознавание текста изображения доступно для документов в формате DOCX, XLS, XLSX, PPTX, TXT и PDF с возможностью поиска. (Если Вам нужно использовать функцию распознавания текста изображения, пожалуйста, загрузите и установите программное обеспечение OCR, следуя подсказкам интерфейса после установки драйвера. Способ установки приведен в [Разделе 3.](#))

Сканирование в системе macOS

Сканирование ICA

Откройте приложение ICA с помощью окна "Печать и сканирование"

Процедура:

1. После установки драйвера принтера щелкните значок "Системные настройки" в левом нижнем углу рабочего стола компьютера.
2. После открытия окна выберите "Печать и сканирование".
3. После открытия окна выберите "Сканер".
4. Нажмите "Открыть сканер", и откроется окно сканирования.
5. Выберите "Подробнее..." в правом нижнем углу, чтобы настроить параметры сканирования.
6. Нажмите кнопку "Сканировать" в правом нижнем углу и запустите сканирование.

Вызов ICA из приложений

Процедура:

1. Щелкните "Finder" в левом нижнем углу рабочего стола компьютера или нажмите на клавиатуре сочетание клавиш `command+shift+C`, чтобы открыть окно. В списке "Программы" найдите "Захват изображений" (или нажмите сочетание клавиш `command+shift+A`, чтобы сразу переключиться в окно "Программы"), а затем щелкните, чтобы запустить приложение.
2. После выбора принтера в списке слева настройте параметры сканирования в списке справа. Нажмите кнопку "Сканировать" в правом нижнем углу и запустите сканирование.

Сканирование TWAIN

В качестве примера возьмем приложение Photoshop.

Процедура:

1. Запустите Photoshop, выберите "Файл" – "Импортировать" в левом верхнем углу, выберите "Сканирование TWAIN"
2. Когда появится окно, настройте параметры сканирования в списке справа "Базовая" и "Дополнительные". Нажмите кнопку "Сканировать" для запуска сканирования

Аппаратное сканирование

В этом разделе описывается, как использовать панель управления принтера для сканирования документов на ПК, электронную почту, FTP, SMB, USB-накопитель.

Примечание: • Сканировать в PC, Email, FTP, SMB и USB-накопитель, сохранение в форматах PDF, TIFF, JPEG или OFD.

Сканирование на компьютер

Вы можете использовать панель управления принтера для сканирования документа в PC. (Режим поддерживает только подключение кабеля USB).

1. Убедитесь, что принтер и компьютер включены и подключены правильно.
2. Поместите оригинал на стекло экспонирования или в ADF (как поместить, смотрите [раздел 2](#)).
3. Нажмите «СКН»-«Сканир. на ПК» на панели управления принтера.
4. Выберите нужные настройки сканирования и нажмите кнопку «СКН» для выполнения сканирования.

Сканирование в электронную почту

Вы можете в виде вложенного файла, черно-белого или цветного сканирования документа в электронную почту. Выполните следующие действия:

1. Убедитесь, что принтер и компьютер включены и подключены правильно.
2. Настройте клиент SMTP.
3. Настройка адресной книги электронной почты.
4. Поместите оригинал на стекло экспонирования или в ADF (как поместить, смотрите [раздел 2](#)).
5. Нажмите «СКН»-«Скан. в Email» на панели управления принтера.
6. Выберите нужные настройки сканирования и нажмите кнопку «СКН» для выполнения сканирования.

Выполните следующие инструкции для настройки групповой рассылки электронных писем.

Настройте имя группы для функции групповой отправки электронной почты с помощью веб-страницы и настройте членов (получателей) группы рассылки электронной почты. После завершения сканирования микропрограмма отправит сканированные документы на почтовый сервер. Затем почтовый сервер отправит документы каждому члену группы.

Сканирование на FTP

Сканирование на FTP, чтобы гарантировать, что пользователи имеют сетевую среду, вы можете сканировать файлы размером более файла в сети, введите адрес сервера, имя пользователя и пароль FTP. Выполните следующие действия:

1. Убедитесь, что принтер и компьютер включены и подключены правильно.
2. Настройка адресной книги FTP.
3. Поместите оригинал на стекло экспонирования или в ADF .
4. Нажмите «СКН»-«Скан. на FTP» на панели управления принтера.
5. Выберите нужные настройки сканирования и нажмите кнопку «СКН» для выполнения сканирования.

Сканирование на USB диск

Если нет компьютер, может сканировать документы на диск USB , перед тем как продолжить убедитесь, что диск USB имеет достаточную емкость для хранения. Выполните следующие действия:

1. USB диск в USB-порт на передней панели принтера.
2. Поместите оригинал на стекло экспонирования или в ADF (как поместить, смотрите [раздел 2](#)).
3. Нажмите «СКН»-«Сканиров на U» на панели управления принтера.
4. Выберите нужные настройки сканирования и нажмите кнопку «СКН» для выполнения сканирования.

Принтер будет создать файл с именем PantumScan в USB диске были отсканированы документ в формате.PDF или в формате.JPG, чтобы сохранить файл.

Примечание: • Поддерживаемые форматы USB-накопителей: FAT, FAT32 и NTFS (Windows), MS-DOS (FAT) (macOS).

Сканировать в SMB

Для использования функции «Сканировать в SMB», нужно сначала создать общую папку на компьютере с Windows или Mac.

Создать общую папку

В качестве примера для описания следующих шагов используется Windows 7.

1. Нажмите правой кнопкой мыши на папку в системе Windows, к которой вы хотите предоставить общий доступ, и выберите «Свойства».
2. Выберите вкладку «Поделиться» и нажмите «Поделиться».

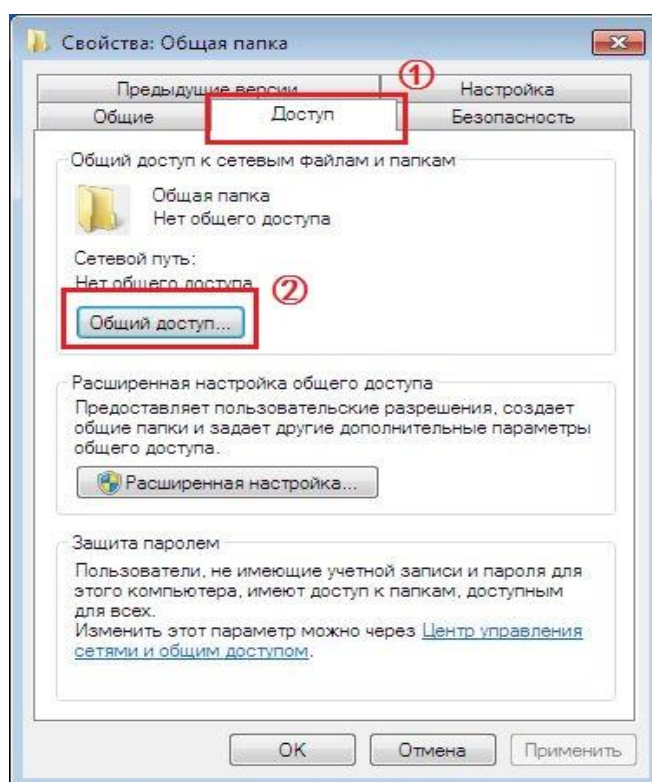

3. Во всплывающем окне «Доступ к сети» нажмите на раскрывающееся меню и выберите «Все» и нажмите «Добавить».

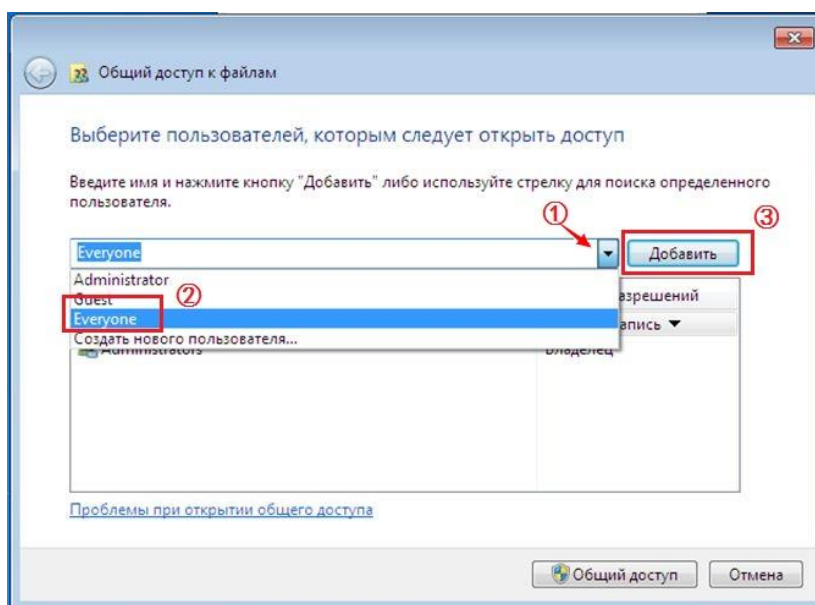

4. Измените уровень разрешения «Все», добавленный в Шаге (3), на «Чтение/запись» и нажмите «Поделиться (Н)» в правом нижнем углу.

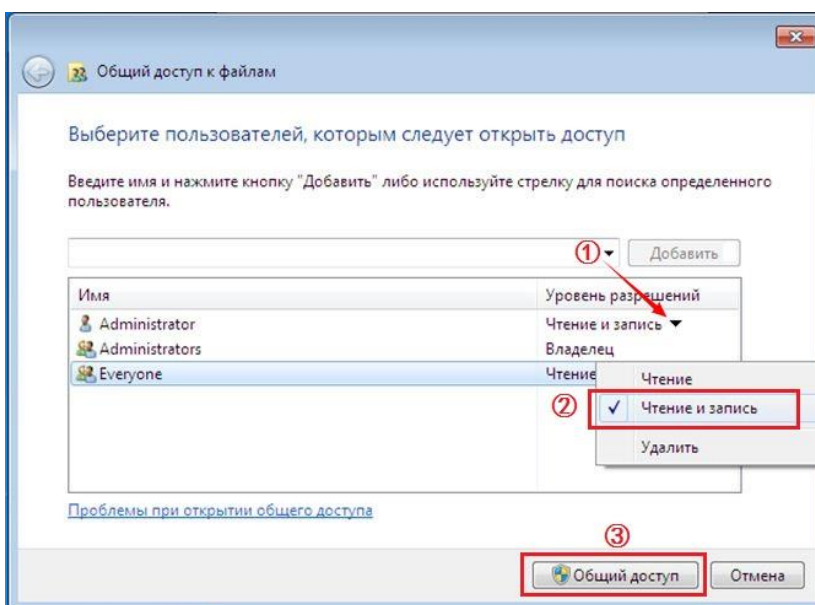

5. Если путь к Вашей общей папке отображается в сетевом пути, это указывает на то, что общая папка успешно создана.

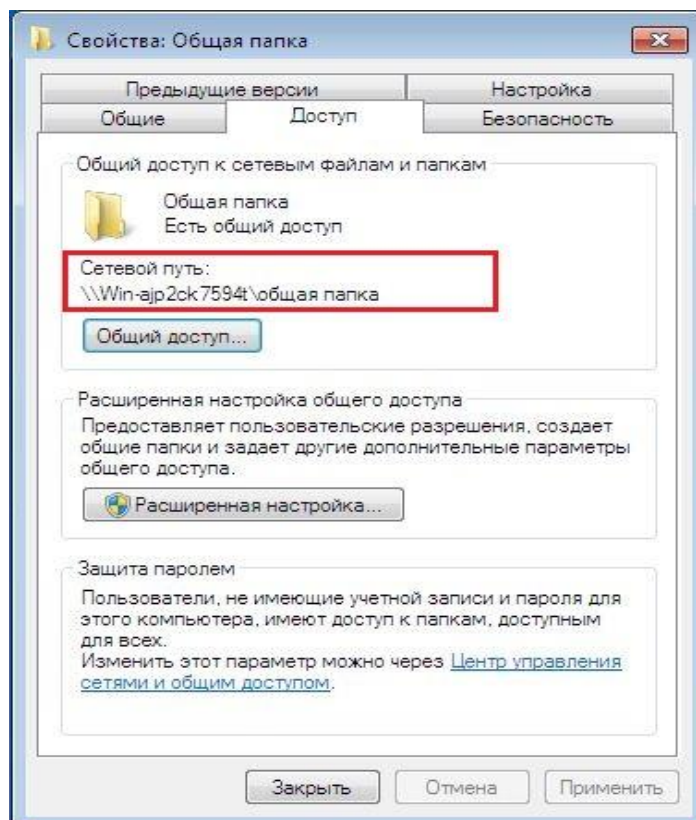

Конфигурация «Сканировать в SMB»

1. Убедитесь, что принтер и компьютер включены и подключены правильно.
2. Для настройки адресной книги SMB см.
3. Поместите оригинал на стекло экспонирования или в ADF.
4. На панели управления принтера нажмите «Сканировать - Сканировать в SMB».
5. Выберите соответствующие настройки сканирования и нажмите кнопку «Сканировать» для начала сканирования.

10 Уход За Принтером

Примечание: • Внешности принтера отличается у разных моделей, схема только для справки.

Чистка Принтера

Примечание: • Используйте мягкие моющие средства.

• После использования, в короткое время, часть притера имеет высокую температуру.

При открытии передней или задней крышки доступа к внутренним частям, не прикасайтесь к механизмам с высокой температурой, где есть предупредительная этикетка,это поможет вам избежать ожогов.

1. Протрите принтер мягкой тканью с внешней стороны.



2. Поднимите крышку сканера и аккуратно протрите стекло и автоматический податчик документов CIS (D-CIS) мягкой тканью.



3. Открывай переднюю крышку, вынимайте картридж вдоль направляющего.

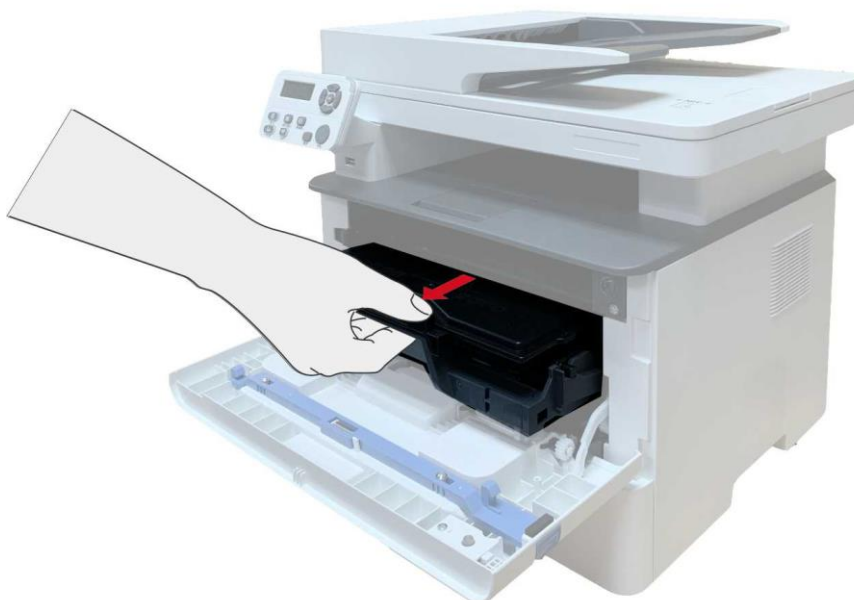

Примечание: • Вынув тонер-картридж, положите его в защитный пакет или оберните плотной бумагой, чтобы предотвратить его повреждение в результате попадания прямого света.

4. Очистите принтер изнутри с помощью сухой ткани, не оставляющей ворса, осторожно протерев затемненную область, как показано на рисунке.



5. Протрите легко LSU принтера сухой бесшерстяной тканью.

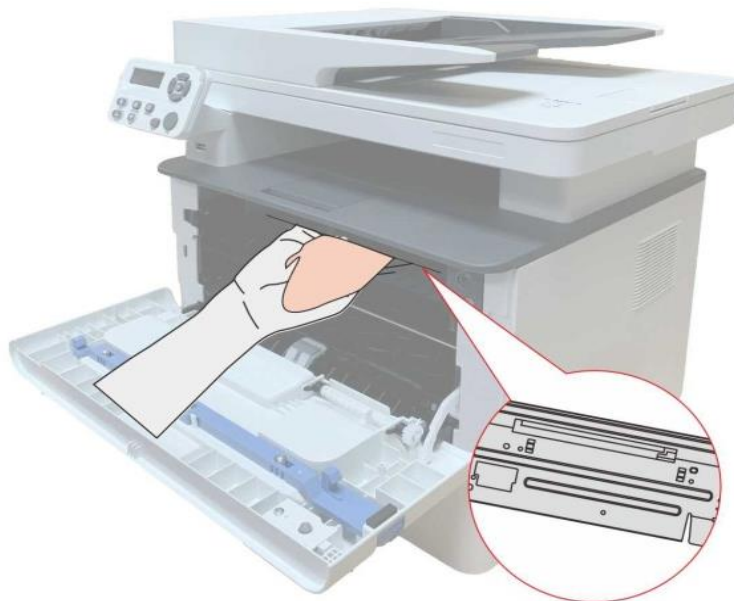

6. Откройте ручной лоток подачи бумаги вручную принтера, протрите легко ролик для сучения бумаг принтера сухой бесшерстяной такнью.



Примечание: • Оборудование с ADF, необходимо регулярно чистить крышку ADF, удалить пыли и грязи, протрите положение, показанное с помощью мягкой тканью.



Обслуживание картриджей и блока барабана

Информации о картриджах и блоке барабан

1. Использование и обслуживание картриджей.

Используйте оригинальные картриджи для получения отличного качества печати.

При использовании картриджей, обратите внимание на нижеследующие пункты:

- Храните картриджи в сухом и темном месте.
- Не перезаполняйте картриджи самостоятельно, в противном случае, дефекты, возникающие из-за этого, не включаются в области гарантийного ремонта принтера.
- Положите картриджи в прохладном и сухом помещении.
- Не кладите картриджи близко к источнику огня, тонер представляет собой огнеопасное вещество, защищай от пожара.
- При вынимании или демонтаже картриджей, обратите внимание на протечку тонера, если тонер протекает, что тонер касается с кожи или брызгается в глаза и рот, очистите чистой водой немедленно, обратитесь к врачу.
- Установите картридж, пожалуйста, держите картридж подальше от детей.

2. Срок службы картриджей.

- Срок службы картриджей зависит от количества тонера, необходимого для печати.
- LCD дисплей показывает "срок службы картриджа исчез", указывая, что картридж достиг своего предела жизни, замените картридж.

3. Срок службы блока барабана

- LCD дисплей показывает "срок службы барабана истек", указывая, что барабан достиг своего предела жизни, замените барабана.

4. Использование расходных материалов и запчастей, произведенных не под торговой маркой PANTUM, не обеспечивает функциональную совместимость с устройствами PANTUM и нарушает условия гарантийного обслуживания. В случае поломки аппарата по причине использования неоригинальных, восстановленных или так называемых «совместимых» расходных материалов и запчастей, заказчику будет отказано в гарантийном ремонте устройства. Ремонт, предлагаемый поставщиками так называемых «совместимых» расходных материалов, не является адекватной заменой гарантийному сервису с точки зрения качества и сроков ремонта.

Изменение картриджей и блока барабана

Примечание: Перед заменой картриджей, обратите внимание на нижеследующие пункты:

- Поскольку в картридже может быть тонер, вынимай его внимательно для исключения рассыпания.
- Клади вынутый картридж в бумаге для исключения рассыпания.
- Во время установки не касайтесь поверхности тонер-картриджа, чтобы не поцарапать его.

Шаги замены картриджей как нижеследующие:

1. Откройте лоток.



2. Откройте переднюю крышку и извлеките картридж для лазерных принтеров вдоль рельса.

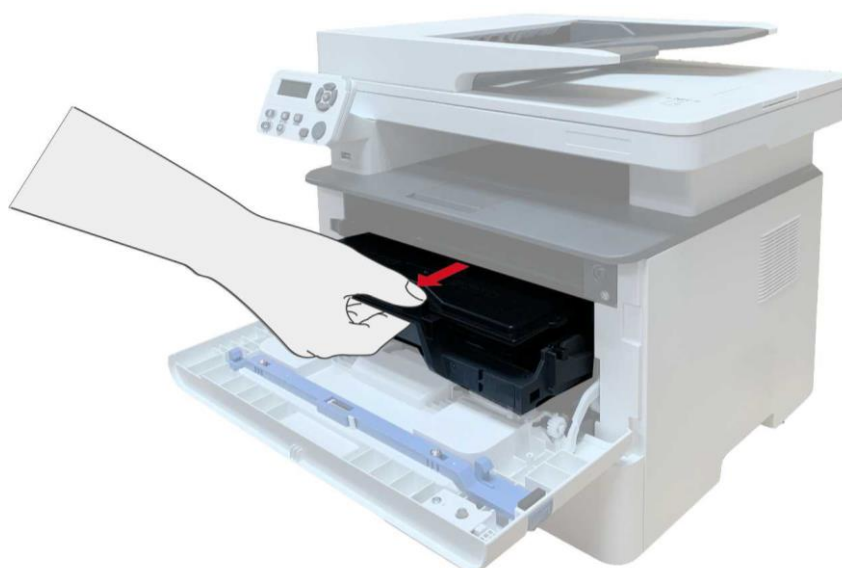

3. Нажми синюю кнопку в левой стороне блок барабана левой рукой, в это же время подхвати ручку картриджа правой рукой, вынимайте картридж.

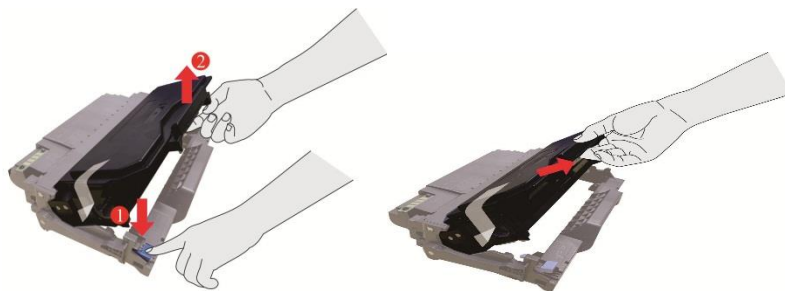

4. Откройте новую упаковку картриджа, удержай ручку картриджа, встряхните легко пять-шесть раз, чтобы тонер размешался.

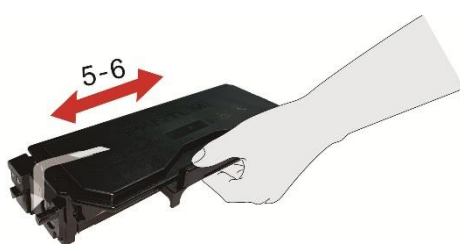

5. Выньте упаковку, снимай защитный колпачок картриджей.



6. Вложи картриджи в блок барабана вдоль направляющего рельса внутри блока барабана, установку картриджа совершена.

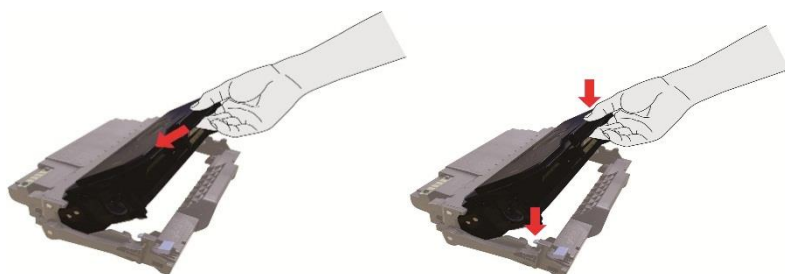

7. Удержай блок барабана с картриджами, вложи его в принтер вдоль направляющего рельса внутри принтера, установка совершена.

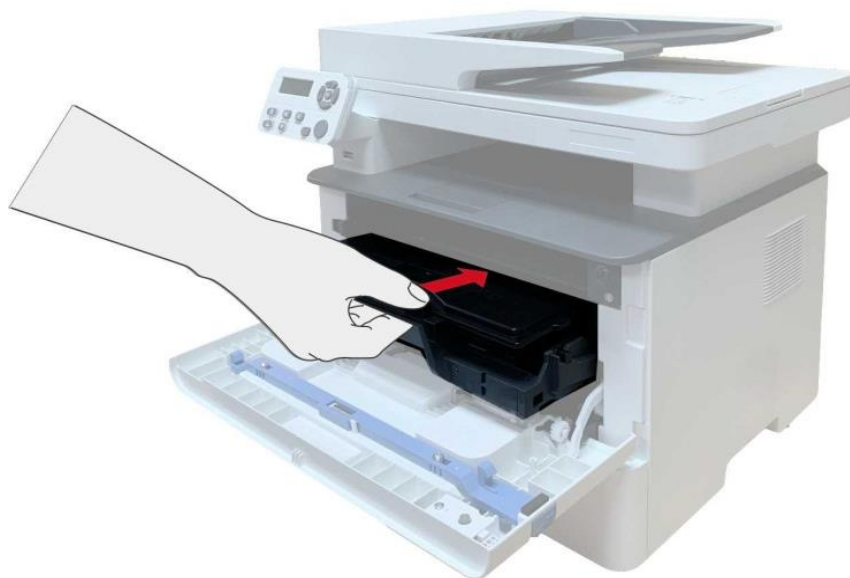

8. Закрывай переднюю крышку.

Заменить барабан монтажные шаги заключаются в следующем:

1. Открой лоток.



2. Открывай переднюю крышку, вынимайте картридж вдоль направляющего рельса.

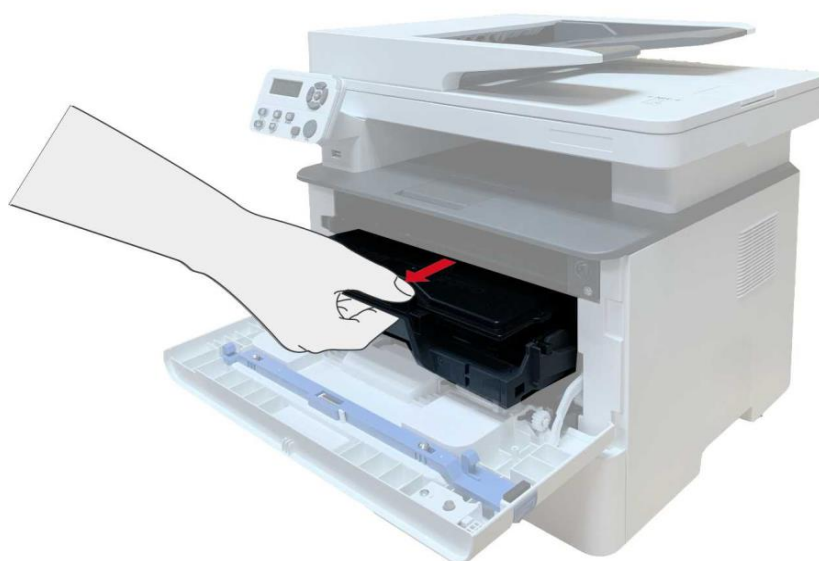

3. Нажми синюю кнопку в левой стороне блок барабана левой рукой, в то же время подхвати ручку картриджа правой рукой, вынимай картриджи.

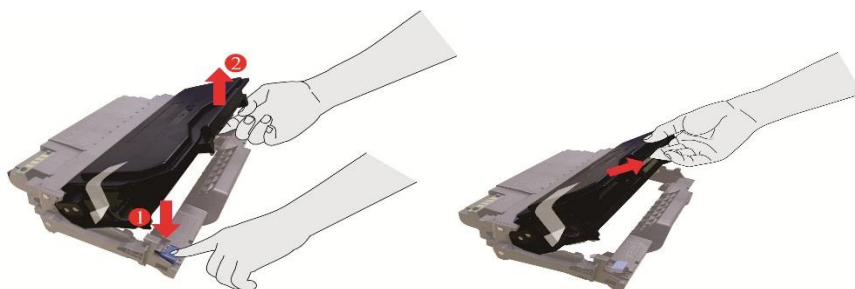

4. Открывай новую упаковку блока барабана, снимай защитную установку блока барабана, клади блок барабана в горизонтальный стол.

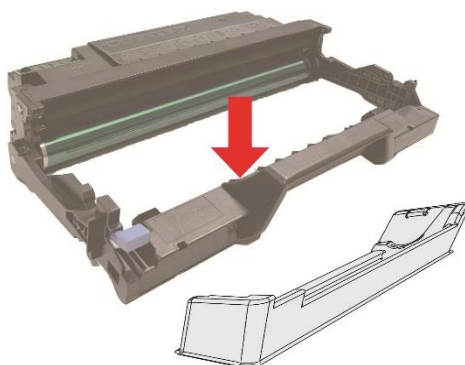

5. Вложи картриджи в блок барабана вдоль направляющего рельса внутри блока барабана, монтаж картриджи совершен.

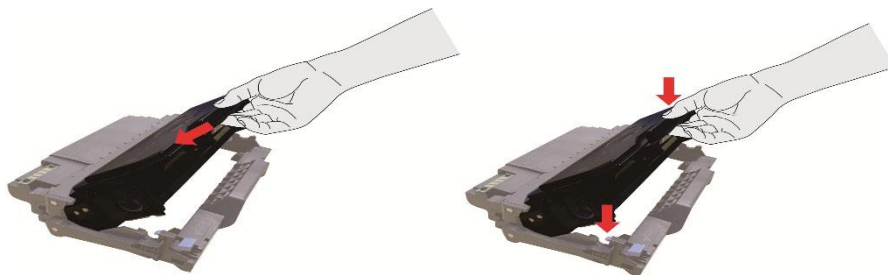

6. Удержай блок барабана с картриджами, вложи его в принтер вдоль направляющего рельса внутри принтера, монтаж совершен.

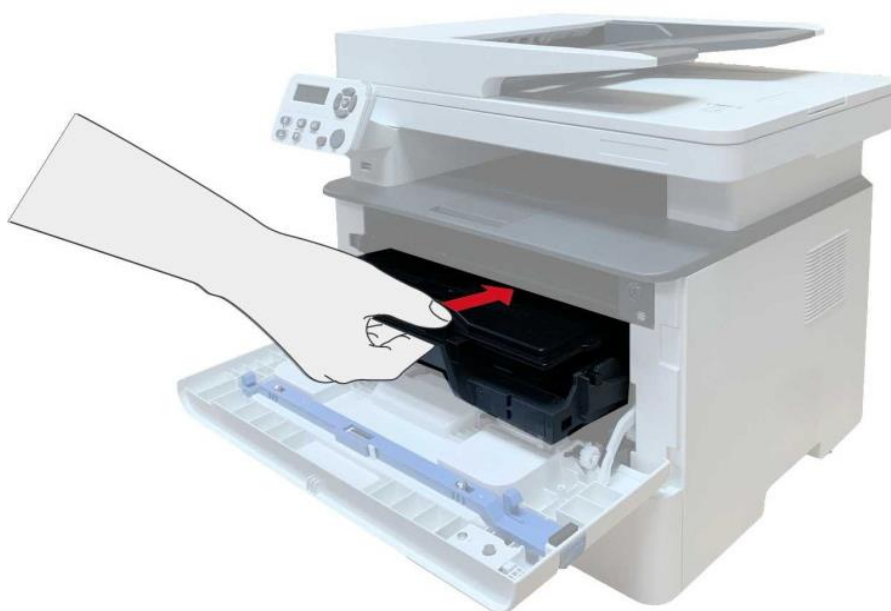

7. Закрывай переднюю крышку.

Установка и извлечение дополнительного лотка

Установка дополнительного лотка

Этот принтер поддерживает использование дополнительных лотков, установить можно до 2 дополнительных лотков. В каждый лоток может поместиться до 550 шт. бумаги плотностью 80 г/м².

1. Выключение принтера.



2. Выньте шнур электропитания из электрической розетки, затем выньте шнур электропитания из принтера.

3. Распакуйте дополнительный лоток, затем удалите упаковочные материалы.

4. Убедитесь в правильном размещении корпуса принтера и дополнительных лотков, как показано на рисунке ниже.



5. Вставьте шнур электропитания в принтер и включите питание. После установки дополнительного лотка необходимо повторно обновить состояние принтера (сведения о том, как обновить состояние принтера см. в разделе [«Обновление состояния дополнительного лотка»](#)).

Примечание: • Меры предосторожности при загрузке бумаги см. в разделе [«Бумага и материалы для печати»](#)
• Тип материала для печати, на котором будет осуществляться печать при помощи автоматического лотка, см. в разделе [«Спецификация бумаги»](#).
• Установку дополнительных лотков см. в Руководстве по установке, входящем в комплект поставки дополнительных лотков.

Извлечение дополнительного лотка

1. Выключение принтера.



2. Выньте шнур электропитания из электрической розетки, затем выньте шнур электропитания из принтера.

3. Поднимите корпус принтера обеими руками и извлеките дополнительные лотки.



После извлечения дополнительного лотка необходимо повторно обновить состояние принтера (сведения о том, как обновить состояние принтера см. в разделе [«Обновление состояния дополнительного лотка»](#)).

Обновление состояния дополнительного лотка

Каждый раз при установке дополнительных лотков необходимо вручную обновить состояние драйвера принтера. Примером для этого раздела служит Windows 7.

1. Установите драйвер принтера .
2. Откройте меню «Пуск» - «Панель управления» - просмотрите «Устройства и принтеры».
3. Щелкните правой кнопкой мыши на значке принтера и в выпадающем меню выберите «Свойства принтера».
4. Откройте параметр «Вспомогательные настройки», чтобы задать соответствующие параметры конфигурации.
5. Щелкните «Обновить сейчас-Проверить принтер» - «ОК/Применить», чтобы обновить состояние принтера.

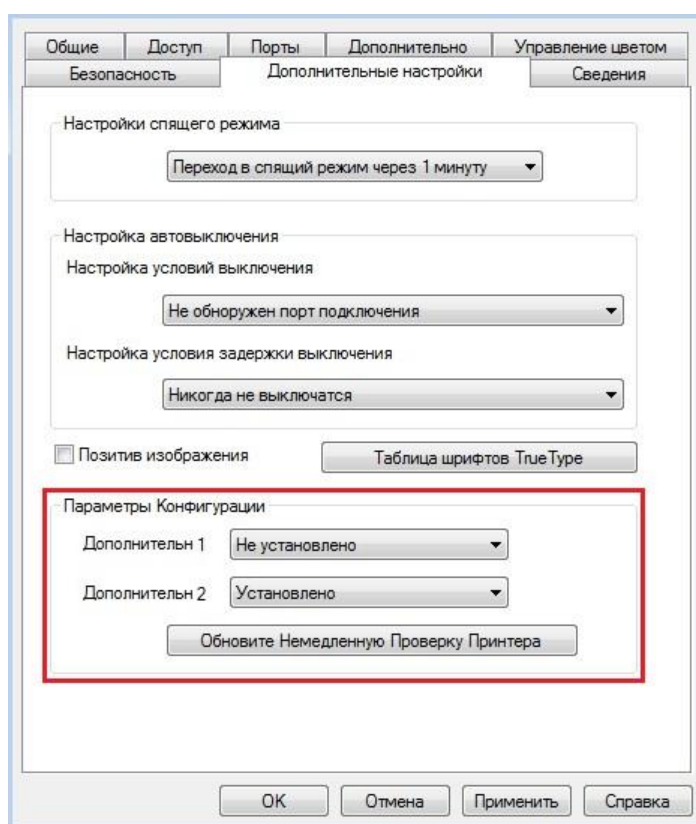

11 Устранение неполадок

Внимательно прочтите этот раздел. Он может помочь вам устранить распространенные ошибки в процессе печати. Если возникли ошибки, которые не удается устранить, обратитесь в центр сервисного обслуживания Pantum.

Прежде чем искать решение распространенной ошибки, убедитесь, что:

- кабель питания подключен правильно и питание принтера включено;
- все защитные компоненты извлечены;
- картридж с тонером вставлен правильно;
- бумага правильно загружена в лоток;
- интерфейсный кабель правильно подключен между принтером и компьютером;
- выбран правильный драйвер принтера и установлен надлежащим образом;
- порт компьютера правильно настроен и подключен к нужному порту принтера.

Удаление Замятой Бумаги

Замятие в серед

Примечание: Если нужно удалить застрявшую бумагу внутри принтера, при открытии передней или задней крышки доступа к внутренним частям, не прикасайтесь к механизмам с высокой температурой, где есть предупредительная этикетка, избегайте ожогов.

1. Вынимайте лоток для бумаги.



2. Осторожно извлеките замятую бумагу.



3. Вложи лоток для бумаги.

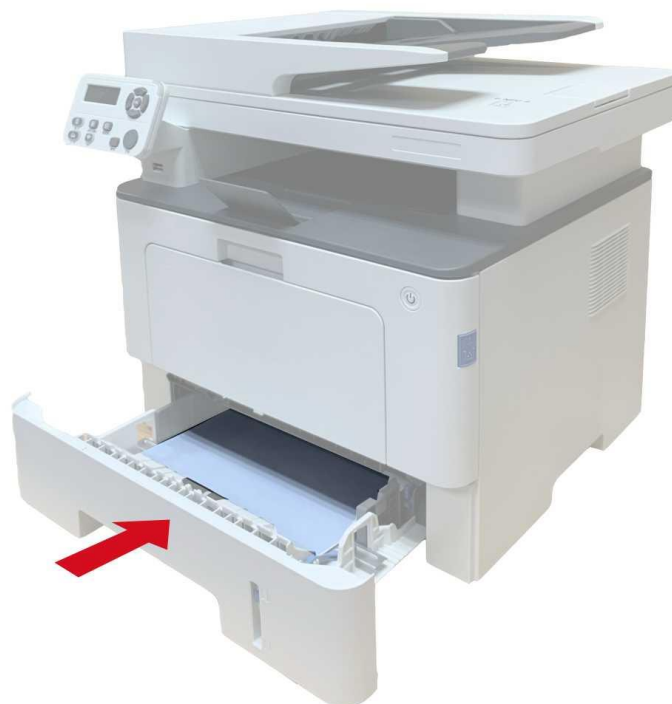

4. Откройте переднюю крышку.



5. Вынимайте лазерные картриджи вдоль направляющего рельса. (уберите лазерные картриджи в коробку или пакет для предотвращения попадания на фотобарабан прямых солнечных лучей.)

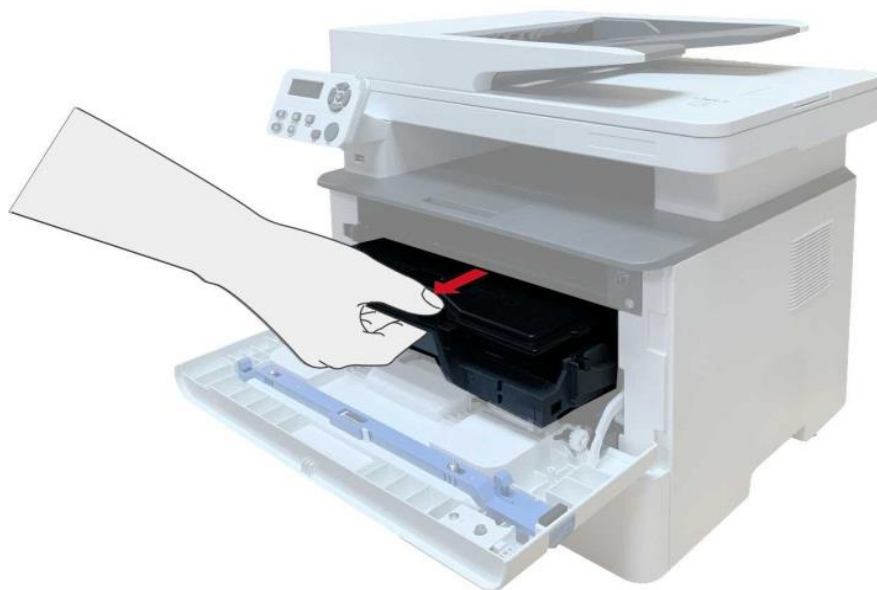

6. Осторожно извлеките замятую бумагу.

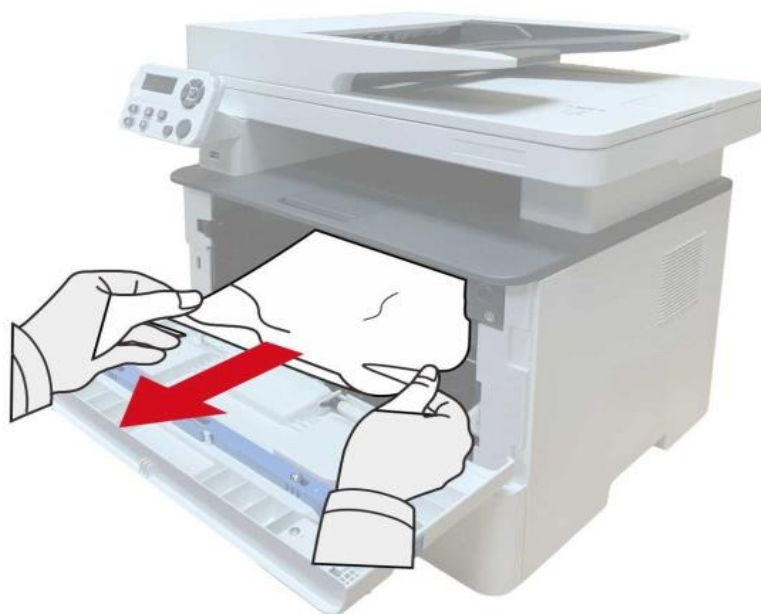

7. После устранения замятия, снова вложи в лазерные картриджи, закройте переднюю крышку, принтер восстанавливается печать автоматически.

Замятие Бумаги В Термозакрепляющем Устройстве

Примечание: при замятие бумаги в закрепляющей области, обратите внимание не следует трогать закрашенные зоны для предотвращение ожога.



1. Откройте переднюю крышку и извлеките картридж для лазерных принтеров вдоль рельса.

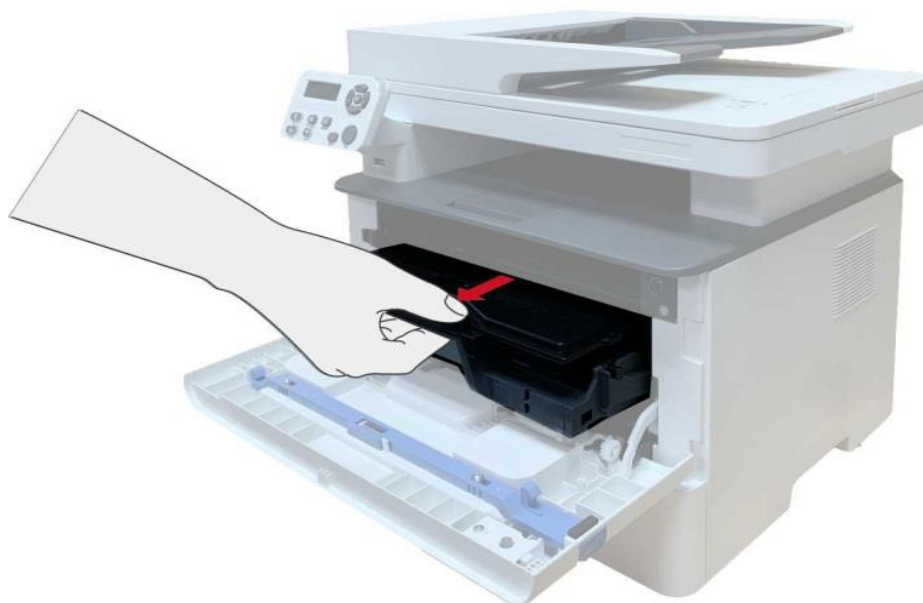

2. Откройте заднюю крышку.



3. Откройте дверцу термозакрепляющего устройства с помощью ручек с обеих сторон



4. Осторожно извлеките замятую бумагу.



5. Удалите застрявшую бумагу, закройте крышку.



6. Установите картридж для лазерных принтеров, закройте переднюю крышку, принтер автоматически возобновит печать.

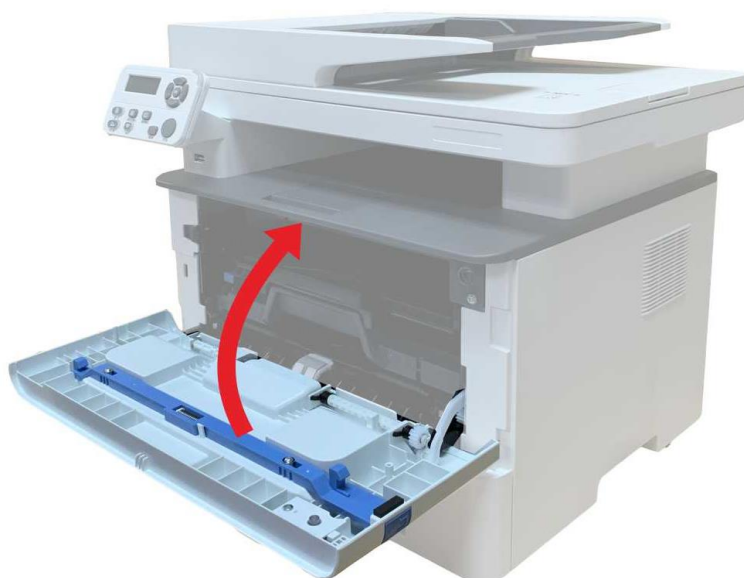

Замятие В Устройстве Двусторонней Печати

1. Извлеките устройство двусторонней печати из задней части принтера



2. Удалите замятую бумагу из устройства двусторонней печати

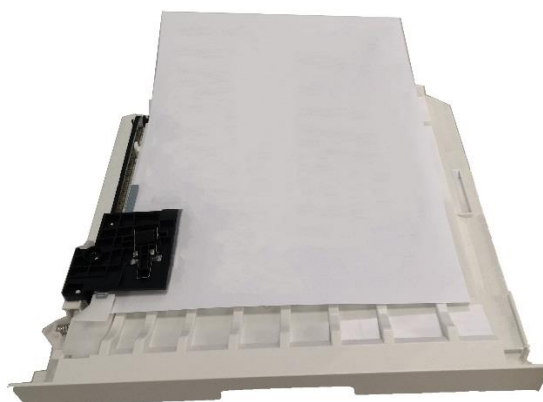

3. Если бумага не удаляется вместе с устройством двусторонней печати, откройте лоток и удалите замятую бумагу непосредственно из нижней части.

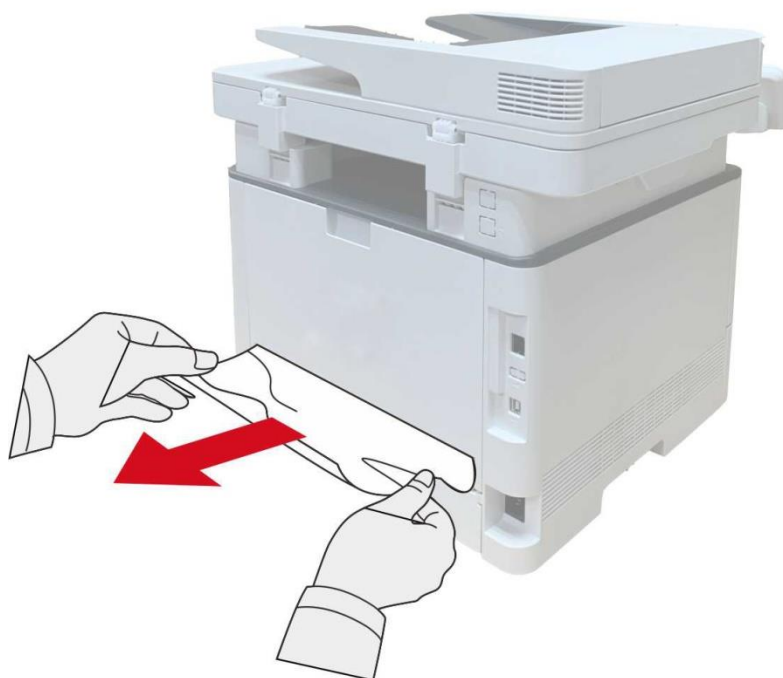

4. После снятия бумаги, вложи двухсторонний элемент печати, просмотри другие части продукции, обеспечивать, что не заедать бумаги, открывай и закрывай переднюю крышку, принтер восстанавливается печать автоматически.

Примечание: После снятия всех заеданных бумаг на основании вышеуказанных шагов, закрывай переднюю крышку, приведи бумаги внутри бумажной коробки в порядок, принтер восстанавливается печать автоматически.

- Если принтер все равно не приступает к печати, проверьте, вся ли замятая бумага в принтере удалена.
- Если вам не удастся удалить замятую бумагу самостоятельно, обратитесь в авторизованный центр ремонта Pantum по месту жительства или отправьте принтер в ближайший авторизованный сервисный центр Pantum.
- внешности принтеров могут существовать различия из-за типов и функций, схема только для справок.

Застревание бумаги ADF

1. Откройте крышку ADF



2. Удалите застрявшую бумагу из ADF.



3. Удалите замятую бумагу, закройте крышку автоподатчика и вернуть принтер готов к работе.



4. Если застрявшую бумагу трудно удалить, попытайтесь открыть крышку сканера и удалите застрявшую бумагу из компакта.



В лотке автоматической подачи бумаги заедает бумага

1. Извлечение автоматического лотка.



2. Осторожно извлеките замятую бумагу.



3. После удаления замятия бумаги повторно вставьте автоматический лоток в принтер; нажимайте кнопку на передней крышке, чтобы открывать и закрывать переднюю крышку, принтер возобновит печать автоматически.



Замятие бумаги в многофункциональном лотке подачи бумаги

1. Осторожно извлеките замятую бумагу.

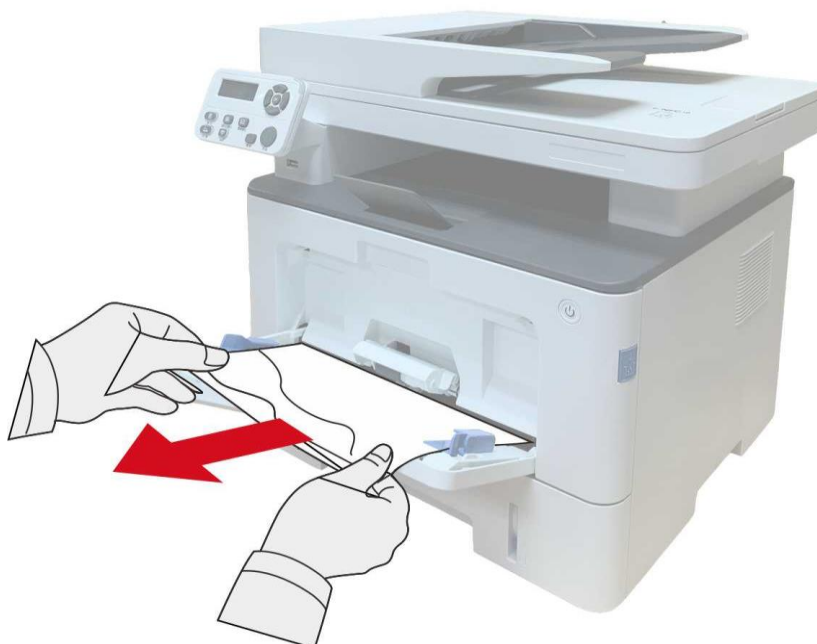

2. После удаления замятия бумаги повторно загрузите бумагу в многоцелевой лоток; нажимайте кнопку на передней крышке, чтобы открывать и закрывать переднюю крышку, принтер возобновит печать автоматически.



Замятие бумаги в дополнительном лотке

1. Извлеките дополнительный лоток.



2. Осторожно извлеките замятую бумагу.



3. После извлечения замятой бумаги повторно вставьте дополнительный лоток в принтер, и принтер возобновит печать автоматически.



Если в этой области бумагу не видно, остановитесь и перейдите к следующему шагу:

1. Извлечение автоматического лотка.



2. Извлеките замятую бумагу из автоматического лотка.



3. После извлечения замятой бумаги повторно вставьте автоматический лоток в принтер, и принтер возобновит печать автоматически.



Сбой Программного Обеспечения

Проблема	Решение
Значок принтера не отображается в папке «Устройства и принтеры».	Если сбой не устраняется после перезапуска принтера, переустановите драйвер принтера. Убедитесь, что кабель USB-интерфейса и сетевой кабель подключены правильно.
Принтер находится в режиме "Готово", но не выполняет заданий печати.	Если сбой не устраняется после перезапуска принтера, переустановите драйвер принтера. Обеспечивая кабель USB и сеточник соединяются соправильно.
Не удалось установить драйвер.	Проверьте, включена ли функция очереди печати. Проверьте питание и подключение принтера.
После изменения IP-адреса принтера драйвер будет невозможно использовать	Измените IP-адрес для драйвера принтера. Если описанный выше способ не помогает, переустановите драйвер принтера Рекомендуется задать постоянный IP-адрес для сетевого принтера. В сети DHCP рекомендуется связать IP-адрес с MAC-адресом принтера.

Сообщение об ошибке

Сообщение об ошибке	Причина	Способ устранения
Лазерный картридж с тонером не обнаружен	Лазерный картридж с тонером установлен неверно или лазерный картридж с тонером поврежден.	Лазерный картридж с тонером установлен правильно, или установлен новый лазерный картридж с тонером.
Низкий уровень тонера (чередуется сообщение с экрана ожидания)	Недостаточное количество порошка картриджей.	Заменить новый картридж.
Низкое количество порошка, не может печать (чередуется сообщение с экрана ожидания)	Если недостаточное количество порошкового картриджа, то принятые факсы не могут быть распечатаны. (и факс, печать, копирование, сканирование нормально)	Замените новый картридж или выберите пункт приема факсов Настройки "продолжения печати при низком количестве порошка" в положение "включения" может продолжить печать. (Примечание: в открытии крышки принтера и процесс закрытия, принтер обнаруживает, не малое количество порошкового картриджа, принтер автоматически закрыть "продолжения печати при низком количестве порошка")
Срок службы картриджа исчез.	В картридже нет порошка.	Заменить новый картридж.
Замятие при подаче	Бумага для печати загружена неправильно. Бумага не подходит для данного принтера.	Загрузите бумагу для печати правильно.
Замятие бумаги в принтере	Бумага для печати загружена неправильно.	Загрузите бумагу для печати правильно.
Сканер занят	Выполняются другие задания сканирования.	Отмените текущее задание сканирования или дождитесь окончания выполнения других заданий сканирования.
Ошибка сканирования	Внутренняя ошибка сканера.	Обратитесь в центр технической поддержки Pantum.

ADF Нет бумаги	Если в качестве источника сканирования выбрано устройство автоматической подачи документов, это сообщение появляется, когда запускается задание на копирование или сканирование и при этом в устройство не загружена бумага.	Правильно разместите оригинал.
ADF застревание бумаги	При использовании ADF в копии или сканирование застревания бумаги или подачи отказа, появится это сообщение.	Пожалуйста, удалите застрявший лист и сложите оригинала в ADF, повторное сканирование операции.

Примечание: Если проблема не исчезнет, обратитесь в центр обслуживания клиентов. Контактную информацию см. в свидетельстве Три гарантии.

Устранение распространенных неисправностей

Распространенные неисправности

Тип неисправности	Проблема	Причина	Решение
Проблемы при печати	Плохое качество печати	См. Главу Дефекты изображения.	См. главу Дефекты изображения.
Проблемы при копировании	Невозможно выполнить копирование	Сканер поврежден.	Обратитесь в центр технической поддержки Pantum.
	Изображение копии искажено	<ul style="list-style-type: none"> Сканер загрязнен или неисправен. Картридж загрязнен или поврежден. 	<ul style="list-style-type: none"> Очистите сканер. Рекомендуем изменять исходные картриджи.
Неполадки принтера	Принтер не работает	<ul style="list-style-type: none"> Кабель питания устройства подключен неправильно. Кабель между компьютером и принтером не подключен надлежащим образом. Ошибка в указании порта печати. Принтер находится в 	<ul style="list-style-type: none"> Убедитесь, что кабель питания подсоединен правильно. Отключите кабель и подключите его снова. Проверьте настройки принтера Windows, чтобы убедиться, что печать отправляется на правильный порт. Если компьютер имеет более одного порта, убедитесь,

		<p>автономном режиме, и выбрана функция "Работать автономно".</p> <ul style="list-style-type: none"> • Работа принтера не восстанавливается после ошибки, например замятия бумаги, отсутствия бумаги и т. д. • Установка драйвера принтера неправильна. • На ЖК-дисплее отображаются сообщения об ошибках. 	<p>что устройство подключено к соответствующему порту.</p> <ul style="list-style-type: none"> • Убедитесь, что принтер находится в нормальном режиме онлайн. • Исключение ошибки, возвращение принтера в нормальное состояние. • Удалите и повторно установите драйвер принтера.
	Не выполняется оперативная печать	<ul style="list-style-type: none"> • Кабель между компьютером и принтером не подключен надлежащим образом. • Установка драйвера принтера неправилен. • Внутренняя ошибка принтера. 	<ul style="list-style-type: none"> • Отключите кабель и подключите его снова. • Разгрузите и повторно установите драйвер принтера.
Проблемы при сканировании	Ошибка сканирования	<ul style="list-style-type: none"> • Кабель данных устройства подключен неправильно. • Драйвер сканера установлен неправильно. • На ЖК-дисплее отображаются сообщения об ошибках. 	<ul style="list-style-type: none"> • Убедитесь, что кабель данных подсоединен правильно. • Переустановите драйвер сканера.
Неполадки, связанные с бумагой	Сбой подачи бумаги	<ul style="list-style-type: none"> • Не вставлена правильно бумага для печати. • Материалы для печати не соответствуют эксплуатационным характеристикам. • Загрязнен подающий ролик. • Бумаг в лотке слишком много. 	<ul style="list-style-type: none"> • Правильно установите материал для печати. Если используется особый материал для печати, включите режим многофункционального лотка подачи бумаги. • Используйте материалы для печати, соответствующие эксплуатационным характеристикам. • Извлеките лишние листы бумаги из лотка. Для печати на особом материале используйте многофункциональный лоток

		подачи бумаги.
Застряла бумага	<ul style="list-style-type: none"> • Бумаг в лотке слишком много. • Материалы для печати не соответствуют эксплуатационным характеристикам. • В канале подачи присутствует посторонний предмет. • Загрязнен подающий ролик. • Отказ внутренних компонентов. 	<ul style="list-style-type: none"> • Извлеките лишние листы бумаги из лотка. Для печати на особом материале используйте многофункциональный лоток подачи бумаги. • Обязательно используйте бумагу, соответствующую техническим характеристикам. Для печати на особом материале используйте многофункциональный лоток подачи бумаги. • Очистите канал подачи. • Очистка подающего ролика.
Подача при многостраничной печати	<ul style="list-style-type: none"> • Материал для печати слишком наэлектризован. • Материалы для печати влажные и склеиваются. • Отказ внутренних компонентов. 	<ul style="list-style-type: none"> • Повторно разделите листы материала для печати, чтобы устранить статическое электричество. Желательно использовать рекомендуемые материалы для печати. • Разделите материалы для печати и выберите самые сухие из них.

Примечание: • Если проблема не исчезнет, обратитесь в центр обслуживания клиентов. Контактную информацию см. в свидетельстве Три гарантии.

Дефекты изображения

Проблема	Причина	Решение
 <p>Распечатка слишком белая или светлая</p>	<ul style="list-style-type: none">• Материал для печати не соответствует эксплуатационным характеристикам — например, он слишком влажный или шероховатый.• Установлено слишком низкое разрешение в программе печати, настроена слишком низкая концентрация или установлен флажок режима экономии тонера.• Картридж испорчен.• Мало тонера.	<ul style="list-style-type: none">• Используйте те материалы для печати, которые указаны в спецификации.• Установляйте коэффициент различения, концентрация печати в программе, или отменяйте выбор режима экономии чернил.• Рекомендуем изменять исходные картриджи.
 <p>Пятна тонера</p>	<ul style="list-style-type: none">• Картриджи грязны или пропускается порошок.• Картриджи испорчены.• Материал для печати не соответствует эксплуатационным характеристикам, например применяемый материал слишком влажный или шероховатый.• Канал подачи загрязнен.• Если пятна тонера появляются при копировании или сканировании, возможно, стекло экспонирования грязное.• Сканер грязный или поврежденный.	<ul style="list-style-type: none">• Рекомендуем изменять исходные картриджи.• Используйте материалы для печати, соответствующие эксплуатационным характеристикам.• Очистите канал подачи.• Очистите стекло экспонирования.
 <p>Белые пятна</p>	<ul style="list-style-type: none">• Материал для печати не соответствует эксплуатационным характеристикам, например применяемый материал слишком влажный или шероховатый.• Канал подачи загрязнен.• Внутренние части картриджа испорчены.• Загрязнено отражающее стекло лазера в принтере.	<ul style="list-style-type: none">• Используйте материалы для печати, соответствующие эксплуатационным характеристикам.• Очистите канал подачи.• Рекомендуем изменять исходные картриджи• Очистите линзы LSU.



Тонер
смазывается

- Материал для печати не соответствует эксплуатационным характеристикам, например применяемый материал слишком влажный или шероховатый.
- Установленная среда печати была различной с вложенной бумагой.
- Внутренняя часть принтера грязная.
- Картриджи неисправен.
- Материал для печати не соответствует эксплуатационным характеристикам — например, он слишком влажный или шероховатый.
- Используйте материал для печати, соответствующий техническим характеристикам. Для печати на особом материале используйте многофункциональный лоток подачи бумаги.
- Напечатайте с использованием соответственных бумаг.
- Очистите внутреннюю часть принтера.
- Рекомендуем изменять исходные картриджи

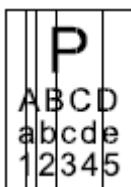

Черные
вертикальные
полосы

- Картриджи грязны.
- Внутренние части картридгов испорчены.
- Загрязнено отражающее стекло лазера в принтере.
- Канал подачи загрязнен.
- Если черные вертикальные полосы появляются во время копирования или сканирования, возможно, стекло экспонирования грязное.
- Имеются разводы на лампе сканера.
- Сканер поврежден.
- Очисти или поменяйте картриджи.
- Очистите отражающее стекло лазера в задней части принтера.
- Очисти канал подачи бумаги принтера.
- Очистите сканер или стекло экспонирования.
- Воспользуйтесь функцией «Чист. и исп.», чтобы очистить термофиксатор принтера. Сведения о том, как печатать, см. в разделе [«Распечатайте страницу для Чистки и наладки»](#)

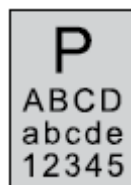

Черный фон
(серый фон)

- Материал для печати не соответствует эксплуатационным характеристикам, например применяемый материал слишком влажный или шероховатый.
- Картриджи грязны.
- Внутренние части картридгов испорчены.
- Канал подачи загрязнен.
- Напряжение передачи внутри принтера не соответствует номиналу.
- Сканирование с открытой крышкой.
- Если при копировании сканировании на страницах появляется черный или серый фон, возможно, стекло экспонирования
- Используйте материалы для печати, соответствующие эксплуатационным характеристикам.
- Очисти или поменяйте картриджи.
- Очистите тракт подачи бумаги внутри принтера.
- Закройте оригинал крышкой и выполните копирование или сканирование.
- Очистите стекло экспонирования.

грязное.

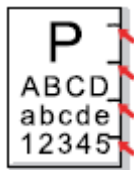

Остаются следы
через равные
промежутки

- Картриджи грязны.
- Внутренние части картриджей испорчены.
- Термозакрепляющее устройство повреждено.

- Очисти или поменяйте картриджи.
- Обратитесь в центр технической поддержки Pantum.

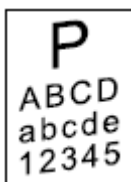

Перекошенные
страницы

- Не вставлена правильно бумага для печати.
- Канал подачи принтера грязный.

- обеспечить надлежащее размещение печатной бумаги.
- Очистите тракт подачи бумаги внутри принтера.



Помятая бумага

- Не вставлена правильно бумага для печати.
- Материал для печати не соответствует эксплуатационным характеристикам.
- Канал подачи принтера грязный.
- Термозакрепляющее устройство повреждено.

- обеспечить надлежащее размещение печатной бумаги.
- Используйте материалы для печати, соответствующие эксплуатационным характеристикам.
- Очистите тракт подачи бумаги внутри принтера.
- Свяжитесь с центром услуги клиентов, чтобы отремонтировать или изменять новые элементы фиксации.



Обратная сторона
отпечатанных
листов грязная

- Картриджи грязны.
- Подающий ролик внутри принтера грязный.
- Напряжение передачи внутри принтера не соответствует номинальному.

- Очисти или поменяйте картриджи.
- Очистите внутреннюю подающую часть принтера.



Полностью
темная страница

- Картриджи не правильно установлены.
- Внутренняя части картриджей испорчены.
- Электризация внутри принтера не нормально, не заряжают картриджи.
- Если во время копирования и сканирования появляется черное изображение, возможно, вы не

- Обеспечивай монтировать картриджи правильно.
- Рекомендуем изменять исходные картриджи
- Закройте оригинал крышкой и выполните копирование или сканирование.

накрываете документ крышкой
надлежащим образом.

- Сканер поврежден.



Тонер не
пристает к бумаге

- Материал для печати не соответствует эксплуатационным характеристикам, например применяемый материал слишком влажный или шероховатый.
- Внутренняя часть принтера загрязнена.
- Картриджи неисправен.
- Материал для печати не соответствует эксплуатационным характеристикам — например, он слишком влажный или шероховатый.
- Используйте материал для печати, соответствующий техническим характеристикам. Для печати на особом материале используйте многофункциональный лоток подачи бумаги.
- Очистите внутреннюю часть принтера.
- Рекомендуем изменять исходные картриджи

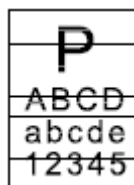

Горизонтальные
полосы

- Картриджи монтируются не правильно.
- Картриджи могут быть неисправны.
- Материал для печати не соответствует эксплуатационным характеристикам — например, он слишком влажный или шероховатый.
- Обеспечивайте монтаж картриджей правильно.
- Рекомендуем изменять исходные картриджи

Примечание: • Приведенные выше ошибки можно смягчить посредством очистки или замены картриджа. Если проблема не исчезла, обратитесь в центр обслуживания клиентов. Контактную информацию см. в свидетельстве Три гарантии.

12 Технические характеристики продукта

Примечание: • Технические характеристики разных моделей с разными функциями несколько отличаются. Эти значения основаны на исходных данных. Последние сведения о технических характеристиках см. на веб-сайте: www.pantum.ru.

Обзор технических характеристик

Размеры(Ш*Г*В)	416mm*365mm*370mm
Вес продукта (включая картридж, поставляемый вместе с принтером, без упаковки)	12.5кг
Вес продукта (включая картридж, поставляемый вместе с принтером, и упаковка)	14.7кг
Условия печати	Оптимальный диапазон темп. печати:10-32°C Влажный диапазон печати:20%RH~80%RH
Напряжение питания	Модель 110 В:100—127 В переменного тока, 50Гц/60 Гц, 14А Модель 220 В:220—240 В переменного тока, 50Гц/60 Гц,7А
шум (уровень звукового давления)	Печать / сканирование: ≤54dB (A) Копирование: ≤57dB (A) Ожидание: ≤30dB(A) Беззвучный режим: ≤46 dB(A)
Вход в режим ожидания в сети	1 минуту
Время автовыключения по умолчанию (Только для ЕС)	4 часа
Потребление электроэнергии	Печать: В среднем ≤650 Вт Ожидание: < 60Вт Режим сна: <1Вт Выключен: <0.5Вт Сеть в режиме ожидания : Wi-Fi<3W;Без Wi-Fi<2W ТЕС: Соответствует требованию Energy Star и уровень отдачи по энергии Китая
Операционная система	Microsoft Windows XP (32 bit) / Windows 7/ Windows 8.1/ Windows 10 (32/64 bit) / Windows 11 (64 bit) / Windows Server 2012/ Windows Server

	2016/ Windows Server 2019/ Windows Server 2022 (64 bit)
	macOS
	10.10/10.11/10.12/10.13/10.14/10.15/11.6/12.0.1/12.3/12.4/12.5/13
	Linux (Ubuntu 16.04 (32/64 bit) /18.04/20.04/22.04 (64 bit) LTS; Debian 10.0/11.0 (32/64 bit) ; Redhat 8.0/9.0 (64 bit) ; Astra Linux Special Edition V1.6/V1.7 (64 bit) ; Centos 7 (32/64 bit)) / Centos 8.2 (64 bit)
	iOS 7.0-13.0
	Android 5.1-10.0
	USB 2.0(High Speed)
Интерфейс связи	проводной сети : IEEE802.3 10Base-T/100Base-Tx
	беспроводный Wi-Fi(2.4G/5G): IEEE802.11a/b/g/n
Частотный диапазон	Wi-Fi 2.4GHz : 2400MHz – 2483.5MHz
	Wi-Fi 5.1GHz : 5150MHz - 5350MHz
	Wi-Fi 5.8GHz : 5725MHz - 5850MHz
Примечание: Указанные выше частотные диапазоны являются распространенными частотными диапазонами. В разных странах вводятся ограничения на использование определенных частотных диапазонов в соответствии с регуляторными требованиями страны.	
Максимальная выходная мощность(Декларация соответствия EU)	WLAN 2.4GHz : 19.00dBm EIRP
	WLAN 5GHz : 17.00dBm EIRP
	WLAN 5.8GHz : 13.50dBm EIRP

Характеристики печати

Скорость печати	40ppm(A4)/42ppm(Letter)
Время печати первой страницы	≤6.9с
Язык печати	PDL

Характеристики копирования

Скорость копирования	40cpm(A4)/42cpm(Letter)
FCOT	Flatbed <10с ADF <11с
Максимальное число страниц непрерывной печати	99 страниц
Коэффициент масштаба	25%~400%
Другие функции копирования	Копирование удостоверения, копирование квитанций, N копий на листе, клон копии, Копия постера, Разбор по копиям

Характеристики сканирования

Тип сканирования	Планшет+ADF
Максимальный размер сканирования	Планшет: 216×297 мм ADF: 216×356 мм
Chromoscan	Да
Функция вывода сканирования	Сканирование в E-mail, PC, FTP,SMB, U диск

PANTUM