

ЖК-монитор Acer

Руководство пользователя

Copyright © 2023. Acer Incorporated.
All Rights Reserved.

Acer LCD Monitor User Guide
Original Issue: 1/2023

Changes may be made periodically to the information in this publication without obligation to notify any person of such revisions or changes. Such changes will be incorporated in new editions of this manual or supplementary documents and publications. This company makes no representations or warranties, either expressed or implied, with respect to the contents hereof and specifically disclaims the implied warranties of merchantability or fitness for a particular purpose.

Record the model number, serial number, purchase date and place of purchase information in the space provided below. The serial number and model number are recorded on the label affixed to your computer. All correspondence concerning your unit should include the serial number, model number and purchase information.

No part of this publication may be reproduced, stored in a retrieval system, or transmitted, in any form or by any means, electronically, mechanically, by photocopy, recording or otherwise, without the prior written permission of Acer Incorporated.

Acer LCD Monitor User Guide

Model number: _____

Serial number: _____

Date of purchase: _____

Place of purchase: _____

Acer and the Acer logo are registered trademarks of Acer Incorporated. Other companies' product names or trademarks are used herein for identification purposes only and belong to their respective companies.

Информация, касающаяся безопасности и удобства использования

Инструкции по технике безопасности

Внимательно прочитайте настоящие инструкции. Сохраните настоящий документ для использования в будущем. Следуйте всем предупреждениям и указаниям, имеющимся на данном изделии.

Особые замечания по ЖК-мониторам

Перечисленные ниже явления являются нормой и не указывают на неисправность.

- Из-за характера люминесцентного излучения во время первоначального использования экран может мигать. Выключите выключатель питания и затем снова включите его, чтобы убедиться, что экран перестал мигать.
- В зависимости от используемого рисунка рабочего стола на экране можно заметить неравномерное распределение яркости.
- ЖК-экран имеет 99,99% или более действующих пикселей. Допускается наличие не более 0,01% дефектов, таких как несветящийся или постоянно светящийся пиксел.
- Из-за свойств ЖК-экрана, если одно и то же изображение отображается в течение нескольких часов, то после смены изображения на экране может остаться остаточное изображение. В этом случае экран медленно восстановится через несколько часов после изменения изображения или выключения выключателя питания.

Очистка монитора

При очистке монитора следует неукоснительно соблюдать приведенные ниже указания.

- Перед очисткой всегда отключайте монитор от сети.
- Экран, переднюю и боковые панели корпуса следует протирать мягкой тканью.

Доступность

Убедитесь, что сетевая розетка, к которой подключен кабель питания, легко доступна и расположена максимально близко к оператору оборудования. При необходимости отключения питания оборудования необходимо обязательно отсоединять кабель питания от электрической розетки.

Защите органов слуха

Для защиты органов слуха соблюдайте следующие рекомендации.

- Постепенно повышайте громкость, пока звук не будет слышен четко, на комфортном уровне и без искажения.
- Не увеличивайте уровень громкости, если уши уже к нему привыкли.
- Ограничьте время прослушивания музыки на высокой громкости.
- Не увеличивайте громкость, чтобы перекрыть шумы окружающей среды.
- Уменьшите громкость, если не слышите находящихся рядом людей.

Предупреждения

- Не используйте данный прибор вблизи воды.
- Не допускается установка прибора на неустойчивые тележку, стойку или стол. Падение прибора может привести к его серьезному повреждению.
- Щели и отверстия предназначены для вентиляции прибора с целью обеспечения его надежной работы и предотвращения перегрева. Запрещается блокировать или перекрывать эти отверстия. Не блокируйте отверстия, располагая прибор на кровати, диване, ковре или других подобных поверхностях. Данный прибор нельзя располагать рядом с отопительным радиатором или нагревательным прибором или над ними, также нельзя устанавливать прибор в закрытом пространстве без обеспечения должной вентиляции.
- Не допускайте попадания каких-либо предметов внутрь прибора через щели в корпусе, т.к. они могут попасть на участки, находящиеся под напряжением, что может привести к возгоранию или поражению электрическим током. Не допускайте попадания какой-либо жидкости на прибор или внутрь него.
- Чтобы не допустить повреждения внутренних компонентов и предотвратить утечку батареи, не размещайте прибор на вибрирующих поверхностях.
- Не рекомендуется использовать прибор во время занятий спортом, тренировок или в других условиях, когда возможна вибрация, так как это может вызвать непредвиденное короткое замыкание или повреждение внутренних компонентов.
- Блок питания используется исключительно для данного монитора и не предназначен для других целей.

Использование электропитания

- Этот прибор необходимо эксплуатировать при напряжении питания, указанном на паспортной табличке. Если характеристики электросети неизвестны, проконсультируйтесь с продавцом или местной компанией- поставщиком электроэнергии.
- Не допускайте, чтобы на кабеле питания находились посторонние предметы. Необходимо расположить прибор так, чтобы люди не могли наступить на кабель.
- При использовании удлинителя с этим прибором убедитесь, что общий номинальный ток подключенного оборудования не превышает номинального тока удлинителя. Кроме этого, убедитесь, что общий номинальный ток всех устройств, подключенных к электрической розетке, не превышает номинала предохранителя.
- Не перегружайте электрическую розетку, удлинитель или разветвитель, подключая слишком много устройств. Общая нагрузка системы не должна превышать 80% от номинала цепи. В случае использования разветвителей питания нагрузка не должна превышать 80% от входного напряжения разветвителя.
- Сетевой кабель питания данного прибора оборудован трехконтактной вилкой с заземлением. Эта вилка может быть вставлена только в сетевую розетку с заземлением. Убедитесь, что электрическая розетка должным образом заземлена перед подсоединением к ней вилки кабеля питания. Не вставляйте вилку в незаземленную электрическую розетку. Для получения более подробной информации обратитесь к электрику.



Предупреждение! Контакт заземления является одним из элементов обеспечения безопасности. Использование не заземленной должным образом розетки может привести к поражению электрическим током.



Примечание: Кроме этого, контакт заземления обеспечивает хорошую защиту от непредсказуемых помех, создаваемых другими находящимися рядом электрическими устройствами, которые могут повлиять на работу данного изделия.

- Используйте данный прибор только с входящим в комплект поставки кабелем. При необходимости заменить кабель питания убедитесь, что новый кабель соответствует следующим требованиям: отсоединяемый, сертифицированный UL или CSA, тип SPT-2, номинальные ток и напряжение не менее 7 А и 125 В, утвержден VDE, максимальная длина 4,6 м (15 футов).

Обслуживание прибора

Не пытайтесь самостоятельно ремонтировать прибор, так как при открытии или удалении крышки можно подвергнуться воздействию высокого напряжения или другим факторам риска. Любое сервисное обслуживание прибора должны выполнять только квалифицированные специалисты сервисной службы.

Отключите устройство от электросети и обратитесь к квалифицированному специалисту по ремонту в следующих случаях:

- кабель питания или вилка повреждены, порезаны или изношены;
- в прибор попала жидкость;
- прибор был подвержен воздействию дождя или влаги;
- прибор упал, или его корпус поврежден;
- наблюдаются очевидные нарушения работы прибора, свидетельствующие о необходимости технического обслуживания;
- прибора не работает надлежащим образом после выполнения всех инструкций по эксплуатации.



Примечание: Производите регулировку только тех настроек, которые описаны в инструкциях по эксплуатации, так как неправильная регулировка других параметров может привести к повреждению прибора и необходимости вмешательства квалифицированного специалиста для восстановления нормального состояния прибора.

Потенциально взрывоопасные среды

Находясь на территории с потенциально взрывоопасной атмосферой, выключите прибор и соблюдайте требования всех знаков и инструкций. В число потенциально взрывоопасных сред входят территории, где обычно рекомендуют выключать двигатель. Искра в такой среде может стать причиной взрыва или пожара и привести к травмам или смерти. Отключайте устройство вблизи мест размещения, хранения или работы химических установок, а равно в местах проведения взрывных работ. Зоны с потенциально взрывоопасной атмосферой часто, но не всегда, наглядно обозначены. В их число входят зоны под палубой судов, склады химических веществ и пункты их передачи, автомобили, использующие сжиженный углеводородный газ (например, бутан или пропан), и зоны, в атмосфере которых содержатся такие химические вещества или частицы, как мука, пыль или металлические порошки.

Дополнительная информация о безопасности

Данный прибор и его модификации могут содержать мелкие детали. Храните их в недоступном для детей месте.

Информация об утилизации ИТ оборудования

Асер строго придерживается правил по защите окружающей среды и переработке, сбору и утилизации использованного оборудования, что является одним из важнейших приоритетов компании для минимизации загрязнения окружающей среды.

Сотрудники Асер осознают последствия деятельности своей компании для окружающей среды, поэтому стараются обеспечить оптимальные условия производства для снижения воздействия продукции компании на окружающую среду.

Для получения дополнительной информации и помощи в утилизации посетите веб-сайт по адресу:

<http://www.acer-group.com/public/Sustainability/sustainability01.htm>

Для получения дополнительной информации о возможностях и преимуществах продукции компании перейдите на веб-сайт www.acer-group.com.

Указания по утилизации



Запрещается утилизировать данное электронное устройство с бытовым мусором. С целью сведения к минимуму загрязнения и обеспечения максимальной защиты окружающей среды устройство подлежит переработке. Для получения дополнительной информации о правилах, установленных Директивой по отходам электрического и электронного оборудования (WEEE), посетите веб-сайт

<http://www.acer-group.com/public/Sustainability/sustainability01.htm>

Заявление относительно пикселей на ЖК- экране

Данный ЖК-монитор изготовлен с применением высокоточных технологий. Однако, некоторые пиксели могут иногда срабатывать ошибочно или выглядеть как черные или красные точки. Это не оказывает влияния на записанное изображение и не является неисправностью.

Данный прибор поставляется с приведенными ниже функциями управления питанием.

- Активация спящего режима дисплея после 5 минут бездействия пользователя.
- Чтобы включить выключенный монитор, переместите мышь или нажмите любую клавишу на клавиатуре.

Советы и рекомендации по удобному использованию

Пользователи компьютеров часто жалуются на напряжение глаз и головную боль после продолжительного использования монитора. Также пользователи подвержены риску причинения вреда здоровью после долгих часов работы за компьютером. Длительные периоды работы, неудачная поза, вредные привычки во время работы, стресс, неудовлетворительные условия труда, состояние здоровья пользователя и другие факторы сильно увеличивают риск причинения вреда здоровью.

Неправильное использование компьютера может вызвать кистевой туннельный синдром, тендинит, тендосиновит и другие скелетно-мышечные заболевания. В кистях рук, запястьях, руках, плечах, шее и спине могут появиться приведенные ниже симптомы:

- онемение или ощущение жжения или покалывания;
- ноющая боль, повышенная чувствительность или болезненность;
- боли, отек или дрожь;
- тугоподвижность или скованность;
- ощущение холода или слабость.

Если у вас наблюдаются подобные симптомы или другие периодические или постоянные нарушения и (или) боли, связанные с использованием компьютера, необходимо незамедлительно проконсультироваться с врачом и сообщить об этом в отдел охраны труда и здоровья вашей компании.

Ниже приведены рекомендации по более удобному использованию компьютера.

Нахождение наиболее удобной зоны

Найдите наиболее удобную зону для работы, отрегулировав угол обзора монитора, используя подставку для ног или отрегулировав высоту сиденья кресла для максимального удобства. Выполняйте приведенные ниже рекомендации:

- не находитесь слишком долго в одном и том же положении;
- старайтесь не сутулиться вперед и не отклоняться назад;
- периодически вставайте и ходите, чтобы снять напряжение мышц ног.

Забота о зрении

Долгие часы работы за монитором, ношение несоответствующих очков или контактных линз, яркий свет в глаза, чрезмерное освещение помещения, плохая фокусировка экрана, очень мелкие шрифты и низкая контрастность изображений могут вызвать напряжение зрения. Ниже приведены рекомендации по снижению напряжения зрения.

Глаза

- Часто давайте отдых глазам.
- Регулярно давайте глазам отдых, отводя их от монитора и направляя взгляд на удаленную точку.
- Чаще моргайте для увлажнения глаз.

Дисплей

- Содержите дисплей в чистоте.
- Держите голову на уровне выше верхнего края дисплея, чтобы глаза смотрели вниз, когда взгляд направлен на середину дисплея.
- Отрегулируйте яркость и (или) контрастность дисплея для удобства работы текст должен быть хорошо читаемым, а рисунки – четкими.
- Предотвращение появления бликов и отражений на дисплее:
 - расположите дисплей боком к окну или другому источнику света;
 - уменьшите освещение в помещении с помощью занавесок, штор или жалюзи;
 - используйте направленный свет;
 - измените угол просмотра монитора;
 - используйте антибликовый фильтр;
 - используйте козырек для дисплея, например лист картона над передним верхним краем дисплея;
- избегайте неподходящей настройки угла обзора дисплея.
- старайтесь длительное время не смотреть на источники яркого света, например, открытые окна.

Приобретение полезных привычек во время работы

Приобретение полезных привычек для более удобного и эффективного использования компьютера:

- часто и регулярно делайте короткие перерывы;
- выполняйте упражнения по растяжке мышц;
- как можно чаще выходите на свежий воздух;
- регулярно занимайтесь гимнастикой и укрепляйте здоровье.



Declaration of Conformity

We,

Acer Incorporated

8F, 88, Sec. 1, Xintai 5th Rd., Xizhi, New Taipei City 221

And,

Acer Italy s.r.l.

Viale delle Industrie 1/A, 20044 Arese (MI), Italy

Tel: +39-02-939-921 ,Fax: +39-02 9399-2913

www.acer.it

Product:	LCD Monitor
Trade Name:	Acer
Model Number:	B277
SKU Number:	B277 xxxxxx;
	("x" = 0-9, a ~ z, A ~ Z, or blank)

We, Acer Incorporated, hereby declare under our sole responsibility that the product described above is in conformity with the relevant Union harmonization legislations as below Directive and following harmonized standards and/or other relevant standards have been applied:

EMC Directive: 2014/30/EU

<input checked="" type="checkbox"/> EN 55032:2015+A11:2020 Class B	<input checked="" type="checkbox"/> EN 55035:2017+A11:2020
<input checked="" type="checkbox"/> EN EN IEC 61000-3-2:2019 Class D	<input checked="" type="checkbox"/> EN EN61000-3-3:2013+A1: 2019

LVD Directive: 2014/35/EU

EN 62368-1: 2014+A11:2017

RoHS Directive: 2011/65/EU

EN IEC 63000: 2018

ErP Directive: 2009/125/EC

(EU) 2019/ 2021; EN 50564:2011

Year to begin affixing CE marking: 2023.

RU Jan / Sr. Manager
Acer Incorporated (New Taipei City)

Jan.19,2023

Date



Acer America Corporation
333 West San Carlos St., San Jose
Suite 1500
CA 95110, U. S. A.
Tel : 254-298-4000
Fax : 254-298-4147
www.acer.com



Federal Communications Commission Supplier's Declaration of Conformity

This device complies with Part 15 of the FCC Rules. Operation is subject to the following two conditions: (1) this device may not cause harmful interference, and (2) this device must accept any interference received, including interference that may cause undesired operation.

The following local Manufacturer /Importer is responsible for this declaration:

Product:	LCD Monitor
Model Number:	B277
SKU Number:	B277 xxxxxx ("x" = 0~9, a ~ z, or A ~ Z)
Name of Responsible Party:	Acer America Corporation
Address of Responsible Party:	333 West San Carlos St. Suite 1500 San Jose, CA 95110 U. S. A.
Contact Person:	Acer Representative
Phone No.:	254-298-4000
Fax No.:	254-298-4147

Информация, касающаяся безопасности и удобства использования	iii
Инструкции по технике безопасности	iii
Особые замечания по ЖК-мониторам	iii
Очистка монитора	iii
Доступность	iv
Защите органов слуха	iv
Предупреждения	iv
Использование электропитания	v
Обслуживание прибора	vi
Потенциально взрывоопасные среды	vi
Дополнительная информация о безопасности	vi
Информация об утилизации ИТ оборудования	vii
Указания по утилизации	vii
Заявление относительно пикселей на ЖК- экране	viii
Советы и рекомендации по удобному использованию	viii
Нахождение наиболее удобной зоны	viii
Забота о зрении	ix
Приобретение полезных привычек во время работы	ix
Declaration of Conformity	x
Federal Communications Commission Supplier's Declaration of Conformity	xi
Распаковка	1
Регулировка положения экрана	3
Подключение сетевого шнура питания	5
Режим энергосбережения	5
Канал данных дисплея (Display Data Channel – DDC)	6
15-контактный сигнальный кабель цветного дисплея	6
19-контактный сигнальный кабель цветного дисплея*	7
20-контактный сигнальный кабель цветного дисплея*	7
Стандартная таблица синхронизации	8
Установка	9
Элементы управления	10
Внешние органы управления	10
Использование меню быстрого вызова	11
Устранение неполадок	19
Режим DP/HDMI/VGA (опция)	19

Распаковка

При распаковке проверьте наличие перечисленных ниже комплектующих и сохраните упаковочные материалы на случай транспортировки монитора в будущем.

ЖК-монитор

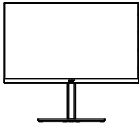

Краткое руководство

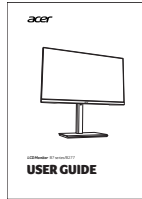

Кабель DP (опция)



Кабель HDMI (опция)

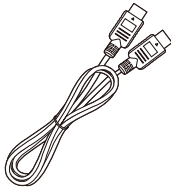

Кабель VGA (опция)

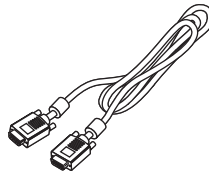

Сетевой шнур питания

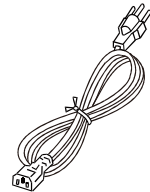

Аудиокабель (опция)

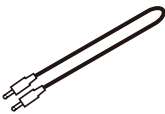

Установка / снятие основания

Установка: Соедините базу с подставкой, протолкните базу к верхней части монитора, а затем поверните ее по часовой стрелке. Затяните винт по часовой стрелке.

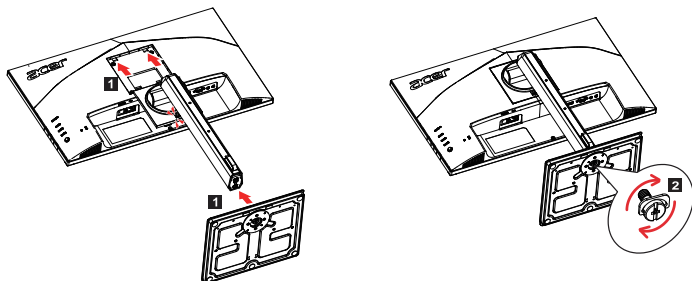

Снятие: выполните указанные выше шаги в обратном порядке.

Регулировка положения экрана

Для получения наилучшего положения для просмотра можно отрегулировать высоту/наклон монитора.

- **Угол наклона**

См. иллюстрацию с изображением диапазона угла наклона.

Угол наклона может составлять 35 градусов только в верхней точке.

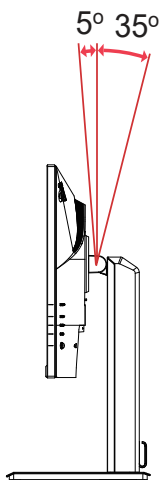

- **Регулировка по высоте**

Нажмите на верхнюю часть монитора и отрегулируйте его высоту.

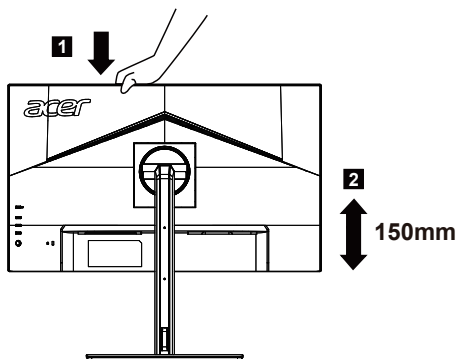

• Поворот

Встроенное основание позволяет развернуть монитор под наиболее удобным для просмотра углом.

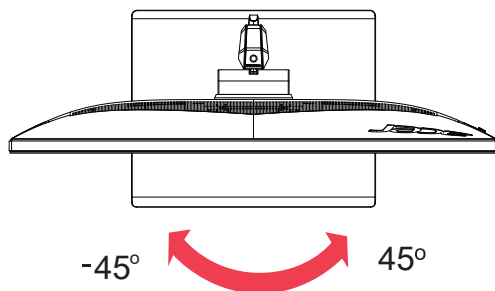

• Разворот экрана

Перед вращением экрана поднимите его в верхнее положение и затем отклоните максимально назад. Разверните экран на $\pm 90^{\circ}$ до упора по часовой стрелке или против часовой стрелки.

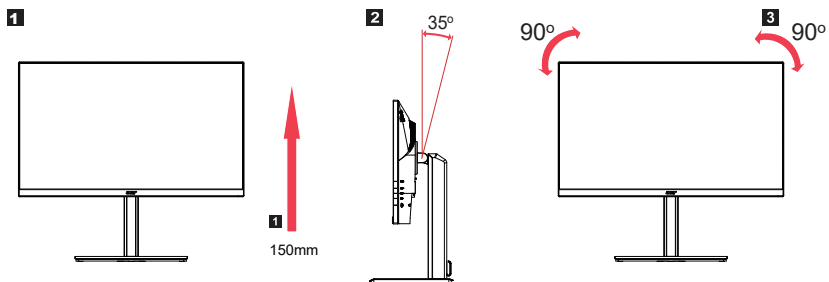

Подключение сетевого шнура питания

- Сначала следует проверить соответствие используемого кабеля типу местной электросети.
- Монитор оснащен универсальным блоком питания, который допускает эксплуатацию прибора в регионах с напряжением как 100/120 В перем. тока, так и 220/240 В перем. тока. Настройка пользователем не требуется.
- Подключите один конец шнура питания к блоку питания, а другой конец — к электрической розетке.
- Для мониторов, работающих от 120 В перем. тока:
Используйте утвержденный UL кабель питания с проводами типа SVT и вилкой номиналом 10 А, 125 В.
- Для мониторов, работающих от 220/240 В перем. тока:
Используйте кабель питания H05VV-F с вилкой номиналом 10 А, 250 В. Кабель питания должен быть утвержден для использования в стране, где будет установлено оборудование.

Режим энергосбережения

Монитор перейдет в режим «Энергосбережение» посредством управляющего сигнала от контроллера дисплея, что отображается индикатором желтого цвета.

Состояние	Светодиодный индикатор
ВКЛ.	Синий
Энергосберегающий режим	Желтый

Состояние энергосбережения будет сохранено, пока не будет распознан управляющий сигнал, либо активирована клавиатура или мышь. Время возврата во включенное состояние составляет прибл. 3 секунды.

Канал данных дисплея (Display Data Channel – DDC)

Для упрощения установки при поддержке протокола DDC монитор поддерживает технологию «plug-and-play» (подключай и используй). DDC – это коммуникационный протокол, посредством которого монитор автоматически информирует главную систему о своих возможностях, например, поддерживаемом разрешении и режиме синхронизации. Монитор поддерживает стандарт DDC2B.

15-контактный сигнальный кабель цветного дисплея

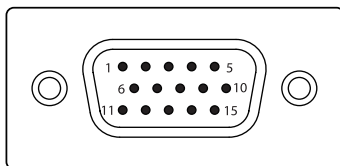

КОНТАКТ №	Описание	КОНТАКТ №	Описание
1	Красный	9	+5 В
2	Зеленый	10	Логическая земля
3	Синий	11	Земля монитора
4	Земля монитора	12	Данные последовательного канала DDC
5	Земля DDC	13	Строчная синхронизация
6	Земля R	14	Кадровая синхронизация
7	Земля G	15	Тактовый сигнал последовательного канала DDC
8	Земля В		

19-контактный сигнальный кабель цветного дисплея*

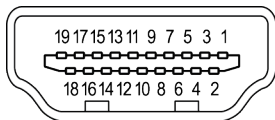

КОНТАКТ №	Описание	КОНТАКТ №	Описание
1	Данные TMDS 2+	11	Экран тактовой частоты TMDS
2	Данные TMDS 2 экран	12	TMDS тактовая частота-
3	Данные TMDS 2-	13	CEC
4	Данные TMDS 1+	14	функция пробуждения
5	Данные TMDS 1 экран	15	SCL
6	Данные TMDS 1-	16	SDA
7	Данные TMDS 0+	17	Заземление DDC/CEC
8	Данные TMDS 0 экран	18	Питание +5 В
9	Данные TMDS 0-	19	Определение подключения
10	TMDS тактовая частота+		

20-контактный сигнальный кабель цветного дисплея*

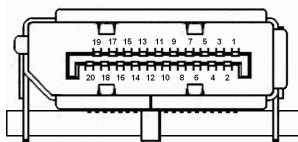

КОНТАКТ №	Описание	КОНТАКТ №	Описание
1	Линия 0 (плюс)	11	Земля
2	Земля	12	Линия 3 (минус)
3	Линия 0 (минус)	13	Конфигурирование 1
4	Линия 1 (плюс)	14	Конфигурирование 2
5	Земля	15	Дополнительный канал (минус)
6	Линия 1 (минус)	16	Земля
7	Линия 2 (плюс)	17	Дополнительный канал (плюс)
8	Земля	18	Определение подключения
9	Линия 3 (минус)	19	Обратный провод питания DP
10	Линия 3 (плюс)	20	Питание DP

* только для определенных моделей

Стандартная таблица синхронизации

Режим		Разрешение		
1	DMT	640 × 480	60	Hz
2	DMT	640 × 480	72	Hz
3	DMT	640 × 480	75	Hz
4	DMT	800 × 600	56	Hz
5	DMT	800 × 600	60	Hz
6	DMT	800 × 600	72	Hz
7	DMT	800 × 600	75	Hz
8	DMT	1024 × 768	60	Hz
9	DMT	1024 × 768	70	Hz
10	DMT	1024 × 768	75	Hz
11	VESA CVT	1152 × 864	75	Hz
12	VESA	1280 × 960	60	Hz
13	VESA DMT	1280 × 1024	60	Hz
14	VESA DMT	1360 × 768	60	Hz
15	DMT	1440 × 900	60	Hz
16	VESA DMT	1680 × 1050	60	Hz
17	VESA DMT	1920 × 1080	60	Hz
18	VESA DMT	1920 × 1080	75	Hz
19	VESA DMT	1920 × 1080	85*	Hz
20	VESA DMT	1920 × 1080	100*	Hz

* Тільки сигнал HDMI/DP.

Установка

1. Выключите компьютер и отключите шнур питания от сети.
2. Подсоедините сигнальный кабель к входному разъему VGA, HDMI (дополнительно) или DP (дополнительно) на мониторе и выходному разъему VGA, HDMI (дополнительно) или DP (дополнительно) видеокарты на компьютере. Затяните винты на разъеме сигнального кабеля.
3. Дополнительно: подключите аудиокабель к входному разъему (AUDIO IN) ЖК-монитора и к разъему линейного выхода компьютера.
4. Подключите кабель питания монитора к разъему питания на задней панели монитора.
5. Подключите шнур питания к монитору, а затем вставьте его в розетку с заземлением.

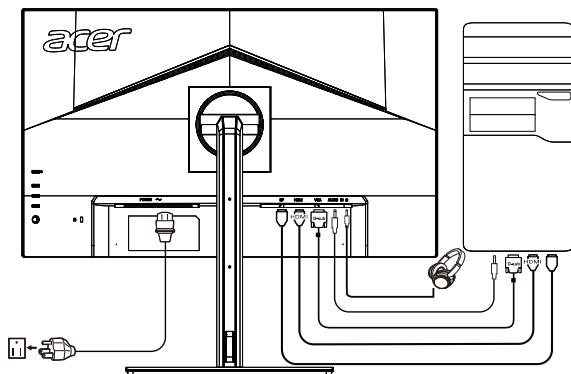

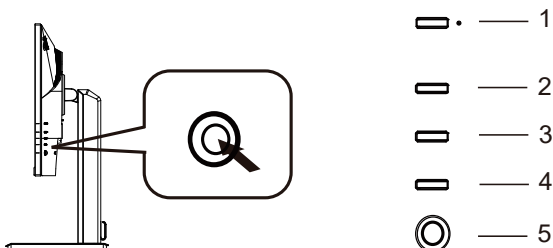

Примечание. Аудиовыход предназначен только для моделей с аудиовыходом. Дополнительные инструкции представлены в руководстве пользователя.

Элементы управления



Внешние органы управления

1	Кнопка питания	Включение/выключение монитора. Синий индикатор означает, что питание включено. Желтый индикатор означает, что включен режим ожидания/режим сохранения энергии.
2	Функциональная кнопка 	<ol style="list-style-type: none"> Просмотр главной страницы. Повторным нажатием настраивается функция кнопки 1. При активном меню функций нажмите на эту кнопку, чтобы просмотреть основную информацию о мониторе и входном сигнале или сбросить пользовательские настройки цвета до заводских.
3	Функциональная кнопка 	<ol style="list-style-type: none"> Просмотр главной страницы. Повторным нажатием настраивается функция кнопки 2. Когда активно меню функций, нажмите на эту кнопку для выбора режима сценариев или игрового режима.
4	Функциональная кнопка 	<ol style="list-style-type: none"> Просмотр главной страницы. Повторным нажатием настраивается функция выбора источника. Когда активно меню функций, нажмите эту кнопку для выхода из экранного меню.
5	Функциональная кнопка 	<ol style="list-style-type: none"> Нажмите для просмотра главной страницы. Повторным нажатием настраивается следующая функция в меню функций. Кнопка-переключатель на задней стороне кромки дисплея служит в качестве джойстика. Для перемещения курсора двигайте кнопку в четырех направлениях. Нажмите на кнопку для выбора требуемой функции. Выделение светло-серым цветом означает доступность функции. Выделение темно-серым цветом означает недоступность функции.

FreeSync (HDMI/DP):

позволяет графическому источнику с поддержкой FreeSync динамически настраивать частоту обновления изображения в зависимости от частоты кадров стандартного содержимого в целях получения энергоэффективного обновления изображения практически без спотыкания и с низким значением задержки.

Использование меню быстрого вызова



Примечание: Следующая информация приведена исключительно в справочных целях. Реальные характеристики устройств могут отличаться от указанных.

Экранное меню можно использовать для изменения настроек ЖК-монитора. Нажмите на кнопку MENU, чтобы открыть экранное меню. В экранном меню можно регулировать качество изображения, положение меню на экране и общие параметры. Расширенные настройки описаны на следующей странице:

Главная страница

	<ol style="list-style-type: none">1. Hot Key 1 (Горячая клавиша 1) Modes (Режимы), Brightness (Яркость), Volume (Громкость), Gamma (Гамма), Contrast (Контрастность), Blue Light (Синий свет), Over Drive (Время отклика)2. Hot Key 2 (Горячая клавиша 2) Modes (Режимы), Brightness (Яркость), Contrast (Контрастность), Volume (Громкость), Gamma (Гамма), Blue Light (Синий свет), Over Drive (Время отклика)3. Hot Key 3 (Горячая клавиша 3) Input Switch Hot Key (Горячая клавиша переключения источника)4. Main Menu (Главное меню)
---	--

Горячая клавиша 1 (по умолчанию: Режим «Стандарт»)

Выбор режима сценария (sRGB, Reading (чтение), Darkroom (темная комната), User (пользовательский), Standard (стандарт), ECO (экономичный), Graphics (графика), Movie (кино))

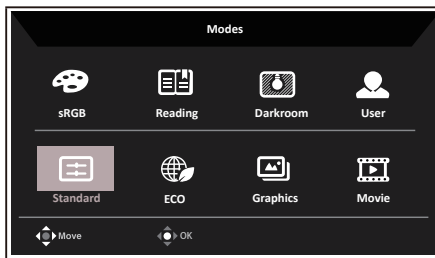

Горячая клавиша 2 (по умолчанию: Яркость)

Откройте шкалу регулировки Brightness (Яркость) и выберите требуемое значение. По завершении нажмите на джойстик для выхода с текущей страницы и сохранения настроек.

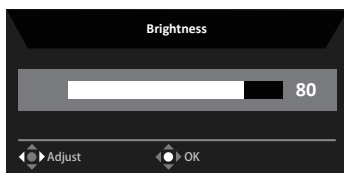





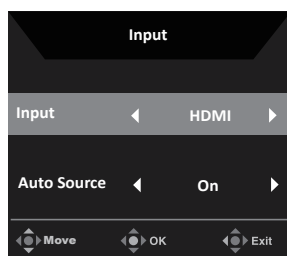

Выбор источника



Откройте меню Источник и выберите VGA IN, HDMI, DP или Auto Source (Автоисточник). По завершении нажмите на джойстик для выхода с текущей страницы и сохранения настроек.





Главное меню

1. Нажмите на кнопку MENU, чтобы открыть экранное меню.
2. Нажатием на джойстик  вверх  или вниз  выберите Picture (Изображение) в экранном меню. Нажмите вправо для перехода к пункту, который требуется изменить, и нажмите на джойстик для входа.
3. Нажмите на джойстик  влево  или вправо  для настройки шкалы.

Information Hot Key (Горячая клавиша информации)  : Отображение информации о мониторе и функция сброса.

Modes Hot Key (Горячая клавиша режимов)  : Изменение меню горячей клавиши режимов.

Exit Hot Key (Горячая клавиша выхода)  : Выход с текущей страницы и сохранение.

Изображение

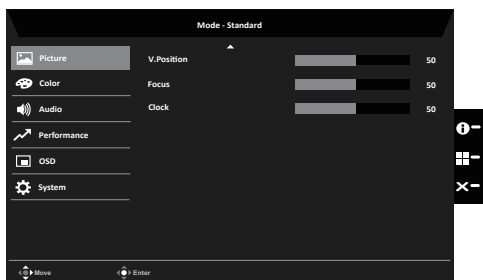
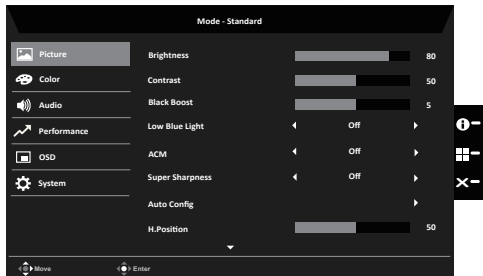

1. Нажмите на кнопку MENU, чтобы открыть экранное меню.
2. Нажатием на джойстик вверх или вниз выберите Picture (Изображение) в экранном меню. Нажмите вправо для перехода к пункту, который требуется изменить, и нажмите на джойстик для входа.
3. Нажимайте влево или вправо для настройки шкалы.
4. Меню Picture (Изображение) позволяет настроить значения Brightness (Яркость), Contrast (Контрастность), Black Boost (Усиление черного), Blue Light (Синий свет), ACM, Super Sharpness (Высокая резкость).
5. Brightness (Яркость): Отрегулируйте яркость от 0 до 100.



.....
Примечание: Регулировка баланса светлых и темных оттенков.

6. Contrast (Контрастность): Отрегулируйте контрастность от 0 до 100.



.....
Примечание: Настройка степени различия между светлыми и темными участками.

7. Black Boost (Усиление черного): Отрегулируйте уровень черного от 0 до 10. Усиление теней с помощью повышения яркости без изменения более светлых оттенков.
8. Low Blue Light (Фильтр синего цвета): Фильтрация синего цвета для защиты глаз с помощью регулировки количества отображаемого синего цвета — 80%, 70%, 60% или 50%.



Примечание: При более высоком значении проходит больший объем синего цвета, поэтому для обеспечения лучшей защиты выберите более низкое значение. Наилучшим значением является 50%, что было испытано TÜV Rheinland и отвечает требованиям стандарта TÜV Rheinland «Низкий уровень синего цвета».

9. АСМ: Включение и выключение режима АСМ.
Примечание: При On (включенном) режиме динамическая контрастность будет регулироваться в зависимости от параметров текущего экрана.
10. Super Sharpness (Высокая резкость): Включение и выключение режима Высокая резкость. Технология высокой резкости может симулировать изображения высокого разрешения, увеличивая плотность графических элементов источника для создания более четкого и чистого изображения.

Цвет

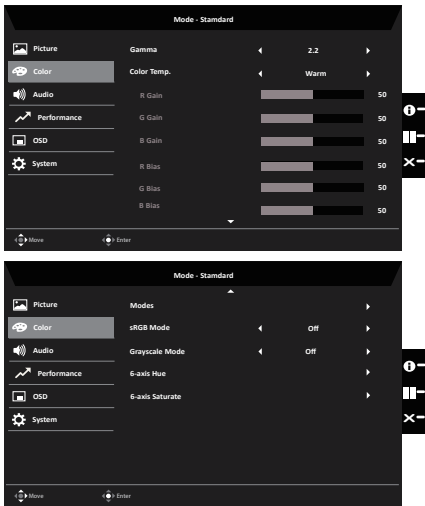

1. Нажмите на кнопку MENU, чтобы открыть экранное меню.
2. Нажатием на джойстик вверх или вниз выберите Color (Цвет) в экранном меню. Нажмите вправо для перехода к пункту, который требуется изменить, и нажмите на джойстик для входа.
3. Нажимайте влево или вправо для настройки шкалы.
4. Gamma Mode («Режим гаммы») позволяет настроить оттенок яркости. Значение по умолчанию составляет 2,2 (стандартное значение для Windows).
5. Color temp. (Цветовая температура): По умолчанию настроен теплый цвет. Можно настроить один из следующих цветов: Cool (Холодный), Normal (Нормальный), Warm (Теплый), Bluelight (Синий свет) или User (Пользоват.).
6. Modes (Режимы): Выбор режима сценария.

7. sRGB Mode (Режим sRGB): По умолчанию этот режим выключен. Режим sRGB можно включить или выключить для более полного соответствия цвета цветам на периферийных устройствах, таких как принтеры и цифровые камеры.
8. Grayscale Mode (Реж.градац.сер.): Выбор режима градации серого.
9. 6-axis Hue (6 цветов): Регулировка оттенков красного, зеленого, синего, желтого, фиолетового и голубого.
10. 6-axis Saturate (Насыщ. 6 цветов): Регулировка насыщенности красного, зеленого, синего, желтого, фиолетового и голубого.

Звук

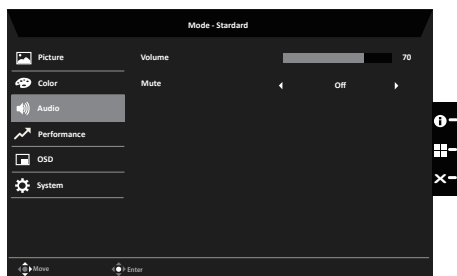

1. Нажмите на кнопку MENU, чтобы открыть экранное меню.
2. Нажатием на джойстик вверх или вниз выберите Audio (Звук) в экранном меню. Нажмите вправо для перехода к пункту, который требуется изменить, и нажмите на джойстик для входа.
3. Нажимайте влево или вправо для настройки шкалы.
4. Volume (Громкость): регулировка громкости
5. Mute (Звук выкл.): выключение / включение звука.

Производит.

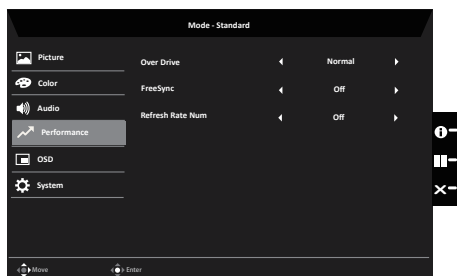

1. Нажмите на кнопку MENU, чтобы открыть экранное меню.
2. Нажатием на джойстик вверх или вниз выберите Gaming (Игра) в экранном меню. Нажмите вправо для перехода к пункту, который требуется изменить, и нажмите на джойстик для входа.

3. Нажмите влево или вправо для настройки функций.
4. Over Drive (Время отклика): выберите Off (Выкл.), Normal (Нормальный) или Extreme (Максимальный).
5. Freesync: включение/выключение Freesync.
6. Refresh rate num (Значение частоты обновления): отображение текущего значения частоты обновления на экране.

Примечание: если включить FreeSync, будут видны изменения значения верт. частоты.

OSD

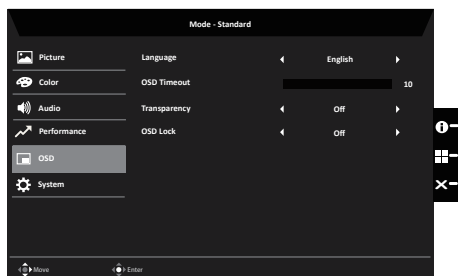

1. Нажмите на кнопку MENU, чтобы открыть экранное меню.
2. Нажатием на джойстик вверх или вниз выберите OSD (Экранное меню) в экранном меню. Нажмите вправо для перехода к пункту, который требуется изменить, и нажмите на джойстик для входа.
3. Нажимайте влево или вправо для настройки шкалы.
4. Language (Язык): Настройка языка меню.
5. OSD timeout (Вр. отобр. меню): Изменение времени задержки перед закрытием экранного меню.
6. Transparency (Прозрачность): Выберите уровень прозрачности при использовании игрового режима. Значение прозрачности может составлять 0% (ВЫКЛ.), 20%, 40%, 60% или 80%.
7. OSD Lock (Блокировка меню): Блокировка/разблокировка экранного меню.

Примечание:

OSD заблокирован:

- Переведите «Блокировку меню» в положение «On» (Вкл.) и нажмите «Ввод» для блокировки всех кнопок.
- В середине экрана отобразится сообщение «OSD Locked» (OSD заблокирован).
- Цвет светодиодных индикаторов сменится с синего на оранжевый.
- Нажмите любую кнопку — отобразится сообщение «OSD Locked» (OSD заблокирован).

Разблокировка меню:

- В обычном режиме работы монитора нажмите в центр клавиш навигации «Navi Key» и удерживайте в течение не менее 3 секунд для включения «OSD Unlock» (OSD разблокирован).
- В середине экрана отобразится сообщение «OSD Unlock» (OSD разблокирован).
- Светодиодные индикаторы вновь станут синими.

Система

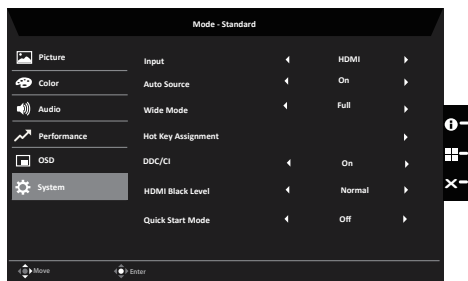

1. Нажмите на кнопку MENU, чтобы открыть экранное меню.
2. Нажатием на джойстик вверх или вниз выберите System (Система) в экранном меню. Нажмите вправо для перехода к пункту, который требуется изменить, и нажмите на джойстик для входа.
3. Нажмите влево или вправо для настройки функций.
4. Input (Вход): выберите источник VGA IN, HDMI или DP.
5. Auto Source (Автоисточник): по умолчанию функция включена. Может поддерживаться автоматический поиск источника сигнала по порядку.

Примечание: для приложений постоянного ввода следует выключить параметр Автоисточник.

6. Wide mode (Широкоэк.реж.): выбор соотношения сторон экрана. Доступные варианты: Аспект (Соотношение сторон) и Full (Полный экран).
7. Hot Key Assigment (Горячие клавиши): Выберите функцию горячей клавиши 1 (Modes (Режимы), Volume (Громкость), Brightness (Яркость), Gamma (Гамма), Contrast (Контрастность), Blue Light (Синий свет), Over Drive (Время отклика)) и горячей клавиши 2 (Modes (Режимы), Volume (Громкость), Brightness (Яркость), Gamma (Гамма), Contrast (Контрастность), Blue Light (Синий свет), Over Drive (Время отклика)).
8. DDC/CI: возможность настройки параметров монитора с помощью ПО на ПК.



Примечание: Режим DDC/CI, сокр. от «Канал данных монитора / Командный интерфейс», позволяет осуществлять управление монитором с помощью ПО.

- HDMI Black level (Ур. черного HDMI): выберите для настройки уровня черного HDMI.
- Quick start mode (Режим быстрого запуска): выберите Off (Выкл.) или On (Вкл.). Включите для ускорения запуска системы.

Сохранение настройки в...(только для пользовательского режима)

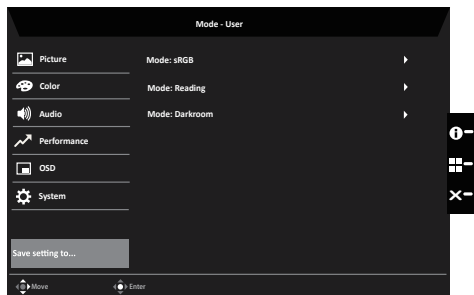

- Нажмите на кнопку MENU, чтобы открыть экранное меню.
- Нажатием на джойстик вверх или вниз выберите «Save Setting to...» («Сохранить настройку в...») в экранном меню. Нажмите вправо для перехода к пункту, который требуется изменить, и нажмите на джойстик для входа.
- Сохранение настройки в режиме игры: доступны три определяемых пользователем профиля. После того как вы решите, какие настройки подходят вам, сохраните их, чтобы система могла вызывать эти настройки в будущем при включении игрового режима.

Устранение неполадок

Перед отправкой ЖК-монитора на ремонт просмотрите список по устранению неполадок, и, возможно, вы самостоятельно устраните причину неполадки.

Режим DP/HDMI/VGA (опция)

Неполадка	Состояние индикатора	Способ устранения
Изображение отсутствует	Синий	В экранном меню настройте яркость и контрастность на максимальные значения или сбросьте их на стандартные значения.
	Выкл	Проверьте выключатель питания. Проверьте, правильно ли подключен к монитору кабель питания.
	Оранжевый	Проверьте, правильно ли подключен кабель видеосигнала к разъему на задней панели монитора. Проверьте, включена ли компьютерная система и не находится ли она в режиме энергосбережения (ожидания).
Изображение нестабильно		Проверьте, соответствуют ли спецификации графического адаптера спецификациям монитора. Их несоответствие может вызвать несовпадение частоты входного сигнала.
Изображение искажено	Изображение на экране отсутствует, смещено от центра, слишком большое или слишком маленькое.	Проверьте настройки дисплея Вашей системы. Если изображение отсутствует, выберите другое разрешение или частоту обновления. Подождите несколько секунд после изменения размеров изображения перед отключением или заменой сигнального кабеля или выключением монитора.

Примечание: Монитор Aсег предназначен для воспроизведения видео и визуального представления информации с электронных устройств.



Информация об изделии для маркировки энергоэффективности ЕС

Соответствие нормативам

