



BQ

Инструкция
пользователя

50"
Smart
LED-телевизор
BQ 50FS32B





Содержание

| | |
|---|----|
| Меры техники безопасности | 2 |
| Правовая информация..... | 3 |
| Сборка подставки и настенная установка | 4 |
| Схема телевизора..... | 5 |
| Подключение к электросети..... | 6 |
| Пульт дистанционного управления Magic | 7 |
| Использование главного меню на BQ webOS TV..... | 8 |
| Настройка приёма телеканалов..... | 9 |
| Настройка проводной сети..... | 9 |
| Настройка беспроводной сети..... | 9 |
| Подключение пульта ДУ Magic | 10 |
| Повторная регистрация пульта ДУ Magic | 10 |
| Использование пульта ДУ Magic..... | 10 |
| Настройка указателя пульта ДУ Magic..... | 10 |
| Использование голосового управления..... | 11 |
| Использование функции быстрого доступа к настройкам | 11 |
| Возможные проблемы и их решения | 12 |
| Безопасная утилизация..... | 14 |
| Важная информация | 15 |
| Техническое обслуживание..... | 15 |
| Технические характеристики..... | 16 |
| Информация о сертификации..... | 17 |

Меры техники безопасности

Для Вашей безопасности и продления срока службы изделия, пожалуйста, внимательно прочитайте данную инструкцию перед использованием, а также установкой, эксплуатацией и чисткой телевизора. Рекомендуется сохранить данную инструкцию, чтобы обращаться к ней в дальнейшем.



Обращайте особое внимание на предупреждения, размещённые на корпусе телевизора.

Следуйте всем указаниям, приведённым в данной инструкции.

Применяйте только рекомендованные производителем приспособления и аксессуары. Использование несоответствующих приспособлений и аксессуаров может стать причиной неисправности или несчастного случая. Подключайте телевизор только к розеткам с заземлением.

Если Вы не планируете использовать телевизор длительный период, то выньте кабель питания из розетки и отсоедините штекер антенны от телевизора. Не допускайте перегибания и зажима кабеля питания, особенно в местах выхода кабеля из телевизора и соединения кабеля с вилкой.

При отключении кабеля питания беритесь за вилку, не тяните за сам кабель. Избегайте превышения нагрузки на розетку электропитания и электроудлинители. Перегрузка может послужить причиной возгорания или поражения электрическим током.

Если из телевизора пошёл дым, внутри слышны странные звуки или чувствуется странный запах, немедленно отключите телевизор от электросети и обратитесь в сервисный центр.

По вопросам технического обслуживания и ремонта обращайтесь только в сертифицированные сервисные центры. Обслуживание требуется тогда, когда телевизор повреждён каким-либо образом (повреждён кабель питания или вилка, на телевизор пролита жидкость или внутрь попал посторонний предмет), если телевизор попал под дождь или находился во влажных условиях, работает не так, как указано в данной инструкции, в его работе произошли существенные

изменения, телевизор падал или имеются повреждения на его корпусе.

Открытие задней крышки или попытка выполнить ремонт самостоятельно лишают права на гарантийный ремонт и могут привести к серьёзным травмам или вызвать поражение электрическим током, а также стать причиной возникновения пожара.

Следите, чтобы дети не залезали на телевизор или на подставку или не толкали его.

При монтаже телевизора на стене убедитесь в том, что строго соблюдаются инструкции изготовителя. Используйте только те крепежные приспособления, которые рекомендованы изготовителем. Не размещайте телевизор на неустойчивой тумбе, подставке, треноге или на шатком столе. Размещение телевизора на неустойчивых подставках может привести к падению телевизора, что может вызвать травму или повреждение.

Если используется тележка, будьте аккуратны при перемещении тележки с телевизором, чтобы избежать травм из-за его опрокидывания.

Для дополнительной защиты данного телевизора при грозовой погоде отключите телевизор от розетки питания и отсоедините антенный кабель. Это предотвратит повреждение телевизора молнией или из-за перепадов напряжения питания. Не используйте телевизор вблизи воды, например, рядом с раковиной, мойкой или стиральной машиной, во влажном подвале, вблизи бассейна и т.д.

После транспортировки в условиях низкой температуры перед включением телевизора дайте выдержку около часа при комнатной температуре, не включайте телевизор сразу, так как это приведет к образованию конденсата, что может вызвать пожар, поражение электрическим током или другие последствия.

Не размещайте на телевизоре тяжелые посторонние предметы и сосуды с жидкостями. Не устанавливайте на телевизор источники открытого огня, например, горящие свечи, так как это может привести к выходу телевизора из строя или к его возгоранию.

Перед чисткой телевизора выньте кабель питания из розетки. Для очистки используйте сухую мягкую ткань без ворса. При сильных загрязнениях — слегка влажную ткань.

Регулярно протирайте вилку питания сухой тканью. Влага или пыль на контактных

штырях могут привести к возгоранию или поражению электрическим током. Для обеспечения вентиляции оставляйте вокруг телевизора свободное пространство не менее 10 см. Не закрывайте вентиляционные и другие отверстия, так как недостаточная вентиляция может вызвать перегрев и сокращение срока службы телевизора.

Не устанавливайте телевизор вблизи источников тепла, таких как батареи центрального отопления, тепловые радиаторы, обогреватели, печи или другие устройства, излучающие тепло.

Никогда не вставляйте посторонние предметы в вентиляционные отверстия и открытые части телевизора. При эксплуатации телевизора используется высокое напряжение. Попадание посторонних предметов внутрь телевизора может послужить причиной поражения электрическим током и привести к повреждению деталей телевизора. Детям младше 3 лет не следует пользоваться телевизором. При использовании наушников не устанавливайте слишком высокую громкость, чрезмерное звуковое давление может привести к потере слуха.

Использование видеоигр или других внешних источников сигнала, дающих неподвижное изображение в течение двух и более часов, может оставить неустранимые последствия в виде следов этого изображения на экране телевизора. Аналогичные последствия может вызвать длительный просмотр фильмов или передач в формате 4:3, т. е. в результате различной степени излучения по центру и по краям экрана, могут остаться полосы. В целях сохранения экрана рекомендуется устанавливать невысокую яркость и контрастность изображения во время видеоигр или просмотра неподвижных изображений. Повреждение экрана в результате продолжительного отображения неподвижного изображения не подлежит гарантийному обслуживанию. Основа жидкокристаллической панели, используемой в телевизоре, сделана из стекла. Поэтому она может разбиться при падении телевизора или ударе его другим предметом. Если ЖК-панель разбилась, перед тем, как дотрагиваться до неё, обязательно отсоедините вилку питания от розетки. Будьте аккуратны, не пораньтесь осколками стекла.

Жидкокристаллическая панель — это высокотехнологическое изделие, дающее

изображение высокого качества. Иногда на экране телевизора могут появиться несколько неактивных пикселей в виде фиксированных точек синего, зелёного, красного или чёрного цвета. Имейте в виду, что это не оказывает влияния на работоспособность телевизора.

Правовая информация

Во всех установленных применимым законодательством случаях компания импортер и/или организации, уполномоченная на принятие претензий, ни при каких обстоятельствах не несет ответственности по фактическим, случайным и/или косвенным убыткам, а также упущенной выгоде, утрате деловых возможностей, потере дохода, потере информации, утрате репутации или потере денежных средств.

Максимальная ответственность импортера и/или организации, уполномоченной на принятие претензий, в связи с использованием данного устройства, описанного в настоящей инструкции, ограничивается суммой, выплачиваемой клиентами при покупке данного устройства. Информация о продуктах и/или услугах, произведённых и/или оказанных не компанией или о независимых веб-сайтах, неподконтрольных и не тестируемых компанией, не носит рекомендательного характера и не рекламируется компанией. Компания не несёт никакой ответственности за выбор, функциональность и использование веб-сайтов или продукции и/или услуг сторонних производителей. Компания также не несёт ответственности за точность и/или достоверность данных и программного обеспечения, размещённых на веб-сайтах сторонних производителей. За дополнительной информацией обращайтесь к поставщику услуг.

Компания обращает внимание на тот факт, что использование любых сведений или продуктов, размещённых в интернете, сопровождается риском. ВQ является товарным знаком ООО «Новая Линия».

Устройство соответствует требованиям: TP TC 020/2011 «Электромагнитная совместимость технических средств»; TP TC 004/2011 «О безопасности низковольтного оборудования» и TP EAЭС 037/2016 «Об ограничении применения опасных веществ в изделиях электроники и радиоэлектроники».

Сборка подставки и настенная установка

Перед установкой телевизора распакуйте телевизор и убедитесь в наличии всех комплектующих:

- телевизор;
- инструкция пользователя;
- пульт дистанционного управления;
- кабель питания (может быть подсоединён к телевизору);
- батареи AA (2 шт.);
- винты крепления опоры (4 шт.);
- подставки (2 шт.);
- индивидуальная упаковка;
- гарантийный талон.

В случае их отсутствия обратитесь к продавцу.

Сборка подставки

1. Прежде чем прикрепить/снять подставку, убедитесь, что телевизор выключен.
2. Положите телевизор экраном вниз на мягкую поверхность, чтобы предотвратить его повреждение.
3. Извлеките из упаковки подставки и вставьте в разъёмы в нижней части телевизора.
4. Закрепите подставки, используя 4 винта, идущие в комплекте.

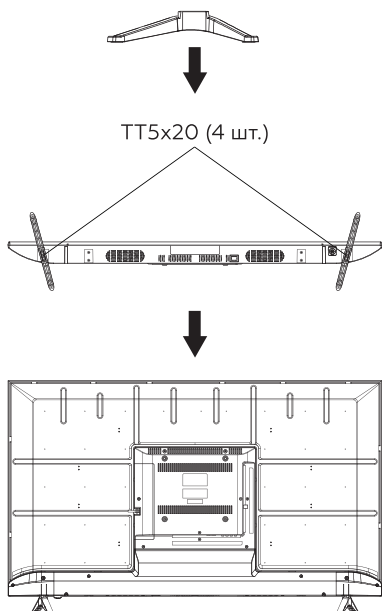

Чтобы отсоединить подставки от телевизора, выполните шаги 3 и 4 в обратном порядке.

Настенная установка (опционально)

Телевизор может быть установлен на стену с помощью специального настенного кронштейна (не входит в комплект поставки). Перед установкой телевизора на стену необходимо снять стандартные подставки.

1. Положите телевизор экраном вниз на мягкую поверхность, чтобы предотвратить его повреждение.
2. Используя отвёртку, открутите винты и снимите подставки в нижней части телевизора.
3. Разметьте карандашом расстояние между отверстиями для винтов в соответствии с размерами кронштейна.
4. Просверлите в стене отверстия и вставьте 4 анкерных болта для крепления.

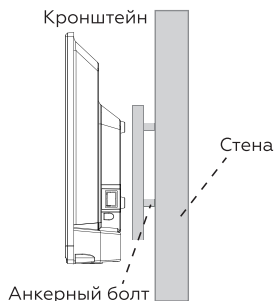

5. Закрутите винты на задней поверхности телевизора для фиксации кронштейна и повесьте конструкцию на стену.

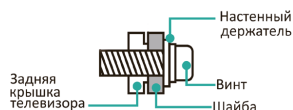

Примечания:

- Схема выше дана только для справки.
- Для крепления используйте кронштейны, отвечающие стандарту VESA.

Внимание! Не используйте телевизор в местах, где масло, дым или водяной пар могут его повредить.

Схема телевизора

Передняя панель

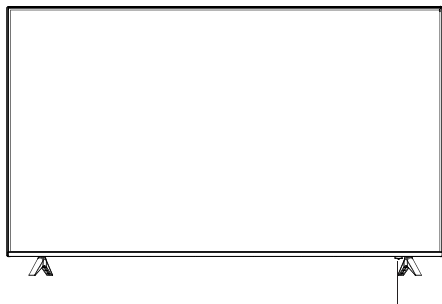

кнопка питания/инфракрасный датчик/индикатор
питания

Датчик ДУ

Принимает дистанционные сигналы с пульта ДУ. Не ставьте ничего рядом с датчиком, так как это может повлиять на его работу.

Индикатор питания

В режиме ожидания индикатор горит красным цветом. В режиме работы индикатор выключен.

Кнопка питания

Нажмите кнопку на нижней панели, чтобы включить/выключить телевизор.

Примечания:

- Изображения приведены для справки. Дизайн изделия и его технические характеристики могут быть изменены без предварительного уведомления.
- Фактическая последовательность и расположение кнопок панели управления могут отличаться от представленного в настоящей инструкции.
- При подаче питания телевизору требуется несколько секунд для загрузки программы. Не выключайте телевизор сразу же, так как это может вызвать неполадки в работе.

Задняя и боковая панели

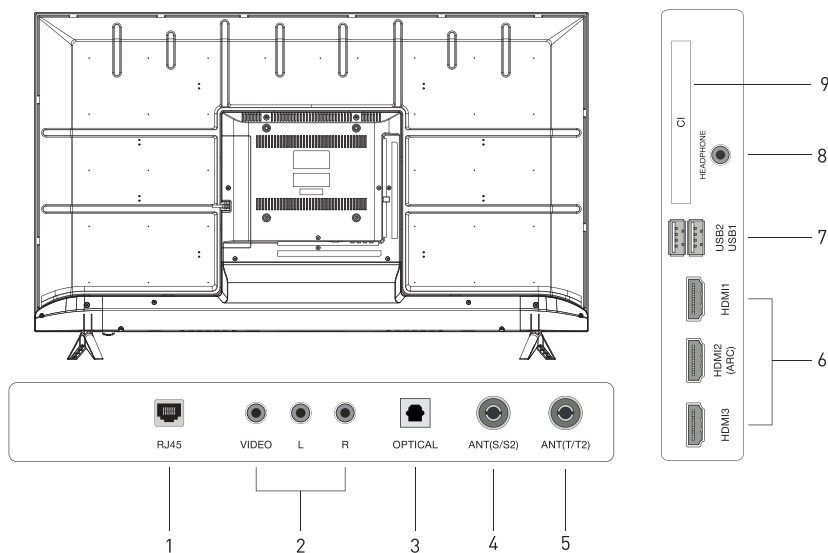

Разъёмы телевизора и их назначение

1. RJ45 — разъём для подключения к локальной сети.
2. AV IN — композитный аудиовидео-вход (VIDEO — видеосигнал, L/R — аудиосигнал левый/правый канал).
3. OPTICAL — разъём подключения к цифровому аудиоустройству.
4. ANT(S/S2) — вход антенны спутникового ТВ.
5. ANT (T/T2) — вход антенны аналогового и цифрового ТВ (эфирного или кабельного).
6. HDMI1, HDMI2, HDMI3 — входы аудио- и видеосигнала HDMI. HDMI2 также поддерживает реверсивный выход звука — функцию ARC.
7. USB1, USB2 — разъёмы для подключения накопителя USB.
8. HEADPHONE — выход для подключения наушников.
9. CI — разъём для подключения карты доступа цифрового ТВ.

Подключение к электросети

Телевизор должен быть подключен к источнику переменного тока с напряжением 100–240 В и частотой 50/60 Гц. Ни в коем случае не подсоединяйте телевизор к источнику питания с другими параметрами!

Перед тем, как подключить к телевизору какое-либо устройство, либо отключить устройство от телевизора, отключите питание телевизора и устройства, выполните необходимые соединения, затем включите питание телевизора и подключенного устройства. Когда вы отключаете или подключаете кабель питания или сигнальный кабель, то держите его за вилку (изолированную часть) и не тяните за кабель.

Для получения оптимального качества изображения программ цифрового и аналогового ТВ рекомендуется использовать наружную антенну или местную кабельную сеть.

После подключения оборудования к какому-либо из входов телевизор будет воспроизводить программу, поступающую с этого оборудования, только после выбора соответствующего пункта в меню выбора источника сигнала.

Установка батарей в пульт дистанционного управления

1. Чтобы открыть батарейный отсек пульта дистанционного управления, сдвиньте заднюю крышку.
2. Вставьте две батареи AA. Убедитесь в том, что полярность батарей установлена правильно: ⊕ и ⊖ батареи совпадают с ⊕ и ⊖, указанными на батарейном отсеке.
3. Закройте крышку батарейного отсека.

Обращение с батареями

- Неправильное обращение с батареями может вызвать коррозию или течь, что может привести к пожару, травмам и повреждению имущества.
- Используйте батареи только такого вида, который указан в настоящей инструкции.
- Не используйте одновременно старые и новые батареи или батареи различных типов.
- Не выбрасывайте батареи вместе с бытовым мусором. Утилизируйте батареи в соответствии с местным законодательством.

Использование пульта ДУ







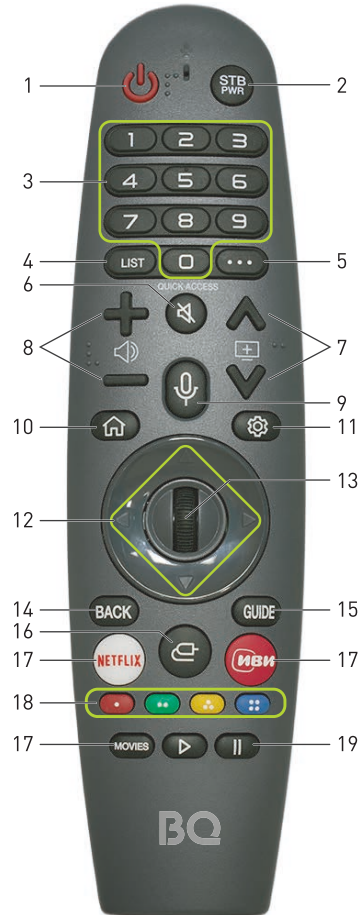



При работе пульта дистанционного управления используется датчик на телевизоре и передатчик команд на передней стороне пульта. Направляйте пульт дистанционного управления точно на датчик телевизора. Если какой-либо предмет или препятствие находится между пультом ДУ и приёмником на телевизоре, управление может не работать.

При использовании телевизора в ярко освещённом месте ИК-приёмник сигнала пульта дистанционного управления может не работать должным образом. Рекомендуемое эффективное расстояние для использования пульта дистанционного управления — 7 м.

Пульт дистанционного управления Magic



1. : кнопка включения/выключения телевизора.
2. **STB PWR**: кнопка включения/выключения цифровой приставки.
3. Цифровые кнопки.
- QUICK ACCESS**: редактирование меню «Быстрый доступ».
4. **LIST**: доступ к списку каналов.
5. **...**: дополнительные функции дистанционного управления.

6. : кнопка включения/отключения звука.
7. : кнопки последовательного переключения каналов.
8. : настройка уровня громкости.
9. : Распознавание голоса (для использования функции распознавания голоса требуется подключение к сети интернет).
10. : доступ к домашней панели SMART TV / Отображение предыдущих действий.
11. : доступ к быстрым настройкам.
12. : Навигацию в меню можно осуществлять нажатием кнопок вверх, вниз, влево, вправо. При нажатии кнопок во время использования указателя указатель исчезнет с экрана, и пульт ДУ Magic будет использоваться в качестве основного пульта ДУ. Чтобы вернуть указатель на экран, потрясите пульт ДУ Magic влево и вправо.
13. : Колесико (ОК). Нажмите центральную кнопку для выбора меню. С помощью колесика можно переключать каналы и пролистывать меню.
14. **BACK**: возврат на предыдущий уровень меню/закрытие окон просмотра на экране и возврат к просмотру ТВ.
15. **GUIDE**: отображение программы передач.
16. : изменение источника входного сигнала.
17. Кнопки доступа к видеосервисам.
18. Доступ к специальным функциям некоторых меню.
19. : кнопки управления медиаконтентом.

Использование главного меню на BQ webOS TV

Нажмите кнопку  на пульте ДУ для перехода на главный экран.

Часто используемые приложения можно просмотреть на одном экране и в любое время воспользоваться нужными функциями.

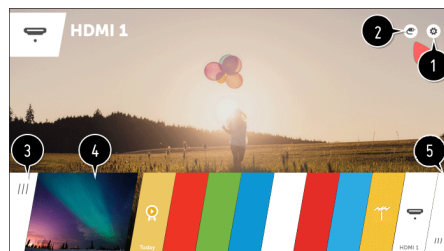

1.  Настройки: быстрый доступ к меню Экран/Звук/Формат экрана/Таймер сна/Код родительского контроля/Расширенные настройки.
Выберите Расширенные настройки для доступа к расширенным настройкам телевизора.
2. Входы: можно переключиться на другие входы или настроить связанные с этим параметры.
3. Отображение списка запущенных приложений.
4. Можно запустить или остановить последнее использованное приложение.
5. Можно запустить, переместить или удалить все приложения, установленные на телевизоре.

Настройка приёма телеканалов

Подключите антенну к телевизору.

Также Вы можете подключить внешнее приёмное устройство через один из входных портов ТВ.

Для настройки подключения и управления цифровой приставки нажмите кнопку  на пульте ДУ и выберите необходимую закладку в правой нижней части экрана.

Выберите опцию Цифровая приставка из списка устройств, отображаемых в списке приложения Менеджер подключений.

Запустите  >  >  > Поиск каналов > Автопоиск.

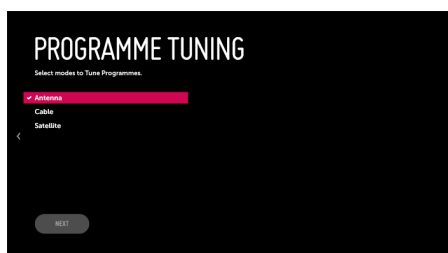

Поиск и добавление в список каналов, транслируемых в настоящий момент.





Настройка проводной сети

Подключите маршрутизатор к порту ЛВС телевизора с помощью кабеля ЛВС.

Маршрутизатор необходимо предварительно подключить к Интернету.

Нажмите кнопку  на пульте ДУ и выберите в правом верхнем углу экрана  >  > Сеть > Проводное подключение (Ethernet).

Настройка беспроводной сети

Нажмите кнопку  на пульте ДУ и выберите в правом верхнем углу экрана  >  > Сеть > Подключение к сети Wi-Fi.

Это позволит включить беспроводное сетевое подключение.

Подключение пульта ДУ Magic

Чтобы использовать пульт ДУ Magic, необходимо подключить его к телевизору webOS TV.

Подключите пульт ДУ Magic перед использованием, следуя инструкциям ниже.

Включите телевизор. Примерно через 20 секунд направьте пульт ДУ на телевизор и нажмите кнопку-колёсико (ОК).

Пульт ДУ будет автоматически зарегистрирован, и на экране телевизора появится сообщение об успешном подключении.

Если зарегистрировать пульт ДУ Magic не удалось, выключите телевизор и повторите попытку.

Повторная регистрация пульта ДУ Magic

Нажмите на пульте ДУ кнопки  и **BACK** одновременно не менее, чем на 4 секунд, направляя пульт в сторону телевизора.

Для ранее зарегистрированного пульта ДУ происходит отмена регистрации, а затем — повторная регистрация.

Использование пульта ДУ Magic



Потрясите пульт ДУ Magic в направлении телевизора из стороны в сторону до появления указателя на экране телевизора.

При перемещении пульта ДУ в желаемом направлении курсор следует по направлению движения.

Переместите курсор в нужное место и нажмите кнопку-колёсико (ОК), чтобы выполнить функцию.

Настройка указателя пульта ДУ Magic

Можно настроить скорость перемещения указателя и выбрать его форму отображения.

Нажмите кнопку  на пульте ДУ и выберите в правом верхнем углу экрана  > : > > Доступность > Параметры указателя.

- Если указатель не используется в течение некоторого времени, он исчезает с экрана. Если указатель исчез с экрана, потрясите пультом ДУ Magic из стороны в сторону. Он появится снова.
- Если ось направления пульта не соответствует позиции указателя на экране, перемещайте пультом курсор в край экрана до их соответствия.
- При нажатии кнопок вверх, вниз, влево или вправо указатель исчезнет, и пульт будет работать в режиме обычного пульта ДУ.



Использование голосового управления

Голосовое управление позволяет выполнять поиск программ и контента с помощью телевизора и запускать различные функции webOS TV голосовыми командами.

Нажмите кнопку  на пульте ДУ Magic.

Произнесите операцию, которую необходимо выполнить, когда окно отображения данных голосового управления откроется в нижнем правом углу экрана телевизора. Текст, который вы произносите, отображается на экране и запускает функцию голосового управления.

Когда выполнение функции завершится, на экране появляется список результатов. Выберите необходимый результат или нажмите кнопку  на пульте ДУ Magic и выполните поиск ещё раз.

- Для использования голосового управления необходимо настроить язык голосового поиска для выбранной страны  >  > > > Общие > Язык (Language) > Язык голосового поиска.
- Уровень распознаваемости голоса функцией голосового управления зависит от самого пользователя (его голоса, произношения, интонации и скорости речи) и от окружающих условий (шум и уровень громкости телевизора).
- Чтобы повысить точность распознавания голоса, необходимо говорить внятно и громко на расстоянии около 10 см от микрофона на пульте ДУ Magic.
- Функция голосового управления может работать некорректно, если голос не распознан должным образом.

Использование функции быстрого доступа к настройкам

 >  или сразу .

Быстрый и удобный доступ к наиболее часто используемым настройкам, таким как режим изображения, режим звука, формат экрана и др.

Возможные проблемы и их решения

При возникновении неисправностей в работе телевизора попробуйте выключить его и включить снова. Для устранения неисправностей можно также воспользоваться приведенной ниже таблицей. Если неисправность не исчезает, обратитесь за помощью к техническим специалистам.

| Описание проблемы | Устранение проблемы |
|--|--|
| Телевизор не включается (индикатор дежурного режима не светится) | Проверьте правильность подключения кабеля электропитания телевизора к сети переменного тока 100–240 В, 50/60 Гц. Проверьте наличие напряжения питания в электрической розетке. Отключите кабель электропитания телевизора от электрической розетки и через 2–3 минуты подключите его вновь. Проверьте работу пульта дистанционного управления. |
| Отсутствует приём телевизионного сигнала | Проверьте правильность настроек телевизора. Настройтесь на другой телевизионный канал. Проверьте правильность подключения кабеля от телевизионной антенны. Возможна неисправность телевизионной антенны либо временное отсутствие сигнала от передающей станции. |
| Отсутствует звуковое сопровождение | Проверьте регулировку громкости звука. Удостоверьтесь, что звук не выключен кнопкой  . Проверьте правильность выбора системы звука в настройках каналов. Проверьте правильность установок в настройках звука. |
| Нарушение правильности передачи цвета изображения | Проверьте правильность выбора системы цвета в настройках каналов. Проверьте правильность выбора установок в настройках изображения. Сигнал от передающей станции может быть слабым или с помехами, перестройтесь на другой канал. |
| Телевизор не управляется с пульта дистанционного управления | Откройте отсек для элементов питания ПДУ, замените элементы питания на новые. Направьте излучатель ПДУ непосредственно на приёмник (сенсор) дистанционного управления на передней панели телевизора. Между ПДУ и приемником (сенсором) ДУ не должно быть препятствий (предметов мебели и пр.). Расстояние между ПДУ и приёмником (сенсором) ДУ не должно превышать 5 метров, а угол отклонения от воображаемого перпендикуляра — не более 20 градусов. |
| В режиме PC-HDMI изображение мигает или появляются полосы | Неправильно выбраны установки компьютера. В безопасном режиме загрузки компьютера выберите правильные параметры монитора. |
| На экране наблюдаются отдельные неподвижные мелкие точки (пиксели) | В телевизоре используется жидкокристаллическая матрица высокой чёткости. Современная технология изготовления матриц допускает появление отдельных мелких тёмных или цветных точек (пикселей) на изображении, не ухудшающих общее восприятие изображения. Все матрицы проверены в условиях производства и соответствуют требованиям стандартов на данную группу изделий. |

| Описание проблемы | Устранение проблемы |
|---|--|
| Не работает USB-интерфейс | Отключите USB-карту (внешнее USB-устройство) от USB-интерфейса телевизора. Подключите вновь, аккуратно соединяя разъёмы. |
| Нет чтения некоторых файлов с внешнего USB-устройства | Типы файлов для чтения с помощью USB-интерфейса телевизора должны соответствовать спецификации. Убедитесь, что телевизор поддерживает возможность чтения файлов данного типа. |
| Треск или гудение при просмотре или выключении телевизора | Обычное явление, вызванное тепловым сжатием пластика в результате изменения температуры и влажности. Телевизор может издавать негромкое гудение, жужжание, тихий шум из-за особенностей работы электрических цепей. Это не считается дефектом. |
| Замедленное исполнение управляющих команд | Для точного исполнения управляющей команды процессору телевизора требуется некоторое время на её обработку. Делайте достаточную паузу между различными управляющими командами для устойчивой работы телевизора. Это не влияет на работоспособность телевизора и не является дефектом. |
| Воспроизведение онлайн-видео идёт рывками (тормозит) | Остановите воспроизведение, подождите в течение 2–3 минут, затем продолжите просмотр. Возможно неверно выбран тарифный план у вашего интернет-провайдера. Рекомендованный изготовителем тарифный план должен иметь скорость не менее 10 Мбит/с. Снижать быстродействие могут дополнительные беспроводные устройства, подключенные к домашнему роутеру. Проверьте параметры и настройки роутера, в случае неисправности замените его. |
| Не работает одна из установленных сторонних программ (или работает без звука, или имеет другие замечания) | Вероятно, проблема связана с самой программой (приложением). Попробуйте запустить его позднее или обратитесь в службу поддержки создавшей его компании. Производитель не отвечает за работу сторонних приложений. |
| Беспроводная мышь не работает (не управляется) | Установите новую или замените старую батарею питания беспроводной мыши. Убедитесь, что между беспроводной мышью и её приемопередатчиком (из комплекта, подключенного к одному из разъёмов USB телевизора) нет внешних препятствий и обеспечивается прямая видимость. Замените беспроводную мышь в случае необходимости. |
| Отсутствует вложенное меню, управление происходит со сбоями | Выключите телевизор из розетки, подождите минуту и включите снова. Сбросьте настройки до заводских. |

Внимание! Не допускайте ситуаций, когда изображение на экране не меняется в течение длительного промежутка времени. Неподвижное высококонтрастное изображение может оставить «тень» на экране. Обычно при отключении «тень» постепенно исчезает, но в дальнейшем может снова появиться. Подобная неисправность не является гарантийным случаем.

Правила и условия монтажа, хранения, перевозки (транспортировки), реализации и утилизации

- Устройство не требует какого-либо монтажа или постоянной фиксации.
- Хранение устройства должно производиться в упаковке в отапливаемых помещениях у изготовителя и потребителя при температуре воздуха от -15°C до $+45^{\circ}\text{C}$ и относительной влажности воздуха не более 80%. В помещениях не должно быть агрессивных примесей (паров кислот, щелочей), вызывающих коррозию.
- Для обеспечения корректной транспортировки устройства необходимо соблюдение следующих требований:
 - извлеките из устройства все внутренние принадлежности, если они есть, и упакуйте их отдельно;
 - убедитесь в правильности упаковки устройства для сохранения его работоспособности и внешнего вида (крупногабаритную технику необходимо обернуть в полиэтиленовую или пузырчатую плёнку с подкладками из гофрированного картона в критических местах);
 - надёжно зафиксируйте устройство ремнями, чтобы исключить возможность его перемещения по транспортному средству;
 - для полного исключения воздействия внешней среды используйте только крытый транспорт;
 - обеспечьте крайне осторожное обращение с упаковкой при выполнении погрузочно-разгрузочных работ.
- Устройство требует бережного обращения, оберегайте его от воздействия пыли, грязи, ударов, влаги, огня и т.д.
- Реализация устройства должна производиться в соответствии с действующим законодательством РФ.
- При обнаружении неисправности устройства следует немедленно обратиться в авторизованный сервисный центр или утилизировать устройство.

Примечание: драгоценные металлы в изделии отсутствуют.

Безопасная утилизация



Ваше устройство спроектировано и изготовлено из высококачественных материалов и компонентов, которые можно утилизировать и использовать повторно.

Если товар имеет символ с зачеркнутым мусорным ящиком на колесах, это означает, что товар соответствует Европейской директиве 2012/19/EU.

Ознакомьтесь с местной системой раздельного сбора электрических и электронных товаров.

Соблюдайте местные правила.

Утилизируйте старые устройства отдельно от бытовых отходов. Правильная утилизация вашего прибора позволит предотвратить возможные отрицательные последствия для окружающей среды и здоровья людей.

Примечание: в соответствии с постоянным усовершенствованием технических характеристик и дизайна, возможно внесение изменений без предварительного уведомления.

Важная информация

Предприятие-изготовитель использует для сборки телевизоров LCD-панели, соответствующие, как и жидкокристаллические экраны других ведущих мировых производителей, классу II по ISO 9241-302, 303, 305 и 307:2008, с соответствующими допусками. Жидкокристаллический экран телевизора содержит несколько миллионов тонкоплёночных транзисторов (пикселей), что обеспечивает идеальное и живое изображение. Наличие на экране телевизора нескольких неактивных пикселей в форме фиксированных точек синего, зелёного, красного, чёрного или белого цвета не оказывает влияния на работоспособность телевизора и не является дефектом!

Стандарт ISO 9241:2008 различает 4 типа дефектных пикселей:

Тип 1 — постоянно горящие пиксели (белые);

Тип 2 — постоянно не горящие пиксели (чёрные);

Тип 3 — пиксели с другими дефектами, включая дефекты сабпикселей и ячеек RGB, составляющих пиксель. Это означает постоянно горящие красные, зелёные и синие пиксели;

Тип 4 (группа дефектных пикселей) — несколько дефектных пикселей в квадрате 5x5 пикселей.

Допустимое число дефектных пикселей на миллион пикселей экранов II класса:

| Класс | Тип 1 | Тип 2 | Тип 3 | Число кластеров, содержащих более 1 дефекта типа 1 или типа 2 | Число кластеров, содержащих более 1 дефекта типа 3 |
|-------|-------|-------|-------|---|--|
| II | 2 | 2 | 5 | 0 | 2 |

Техническое обслуживание

При соблюдении правил эксплуатации, изложенных в настоящей инструкции по эксплуатации, срок службы телевизора составляет 2 года со дня продажи через розничную торговую сеть. Если дату продажи установить невозможно, то срок службы исчисляют со дня изготовления телевизора. В течение этого времени изготовитель обеспечивает потребителю возможность использования товара по назначению, а также выпуск и поставку запасных частей в торговые и ремонтные предприятия.

Условия эксплуатации:

- рабочая температура от +5 °С до +35 °С;
- рабочая влажность не более 80 % (при температуре 25 °С);
- атмосферное давление от 86 кПа до 106 кПа (от 650 до 800 мм рт. ст.).

Дата изготовления указана на упаковке.

Технические характеристики

Модель: BQ 50FS32B

| | |
|---|---------------------------------------|
| Напряжение питания | 100–240 В переменного тока ~ 50/60 Гц |
| Номинальная мощность | ≤120 Вт |
| Потребляемая мощность в режиме ожидания | ≤0,5 Вт |
| Экран | |
| Диагональ экрана | 50" |
| Тип экрана | жидкокристаллический |
| Тип подсветки | DLED |
| Формат изображения | 16:9, 4:3, авто |
| Разрешение экрана | 3840×2160 |
| Контрастность | 3000:1 |
| Яркость | 250±10 % кд/м ² |
| Угол обзора | 178°×178° |
| Время отклика | 8,5 мс |
| ТВ-приёмник | |
| Цифровой тюнер | DVB-C/T/T2/S2 |
| Аналоговый тюнер | |
| Система цвета | PAL/SECAM |
| Системы звука | BG/DK/I |
| Входное сопротивление | 75 Ом |
| Звук | |
| Выходная мощность | 2×8 Вт, стерео |

| | |
|--|---------------------|
| Интерфейсы | |
| Вход антенны цифрового и аналогового телевидения | |
| Вход антенны спутникового телевидения | |
| 2 USB-входа | |
| 3 HDMI-входа | |
| Композитный аудиовидеовход | |
| Цифровой оптический аудиовыход | |
| Слот CI+ | |
| Выход для наушников | |
| LAN-порт (RJ45) | |
| Wi-Fi | |
| Bluetooth | |
| Крепление по стандарту VESA | 200×200 |
| 3D-цифровой фильтр | |
| Габаритные размеры телевизора | |
| Без подставки | 1122×648×75.5 мм |
| С подставкой | 1122×709×258 мм |
| Рабочая температура | от +5 °С до +35 °С |
| Рабочая влажность | 20–80 % |
| Температура хранения | от –15 °С до +45 °С |
| Допустимая влажность хранения | 10–90 % |



The terms HDMI, HDMI High-Definition Multimedia Interface, HDMI trade dress and the HDMI Logos are trademarks or registered trademarks of HDMI Licensing Administrator, Inc.



Dolby, Dolby Audio, and the double-D symbol are trademarks of Dolby Laboratories Licensing Corporation. Manufactured under license from Dolby Laboratories.

Информация о сертификации

Товар сертифицирован в соответствии с требованиями ЕАЭС.

Срок службы изделия: 2 года

Гарантийный срок: 1 год

Список сервисных центров Вы найдете на сайте www.bq.ru

Компания-производитель оставляет за собой право вносить изменения в конструкцию, дизайн и комплектацию товара без предварительного уведомления.

Производитель:

BQ Devices Limited, 7F, MW Tower, 111
Bonham Strand, Sheung Wan, Hong Kong
БиКью Девайсес Лимитед,
Гонконг, Сёнвань, Бонхэм Стрэнд, 111,
MW Тауэр, 7 этаж

Импортер: ООО «Генезис», 123290,
г. Москва, 1-й Магистральный тупик,
дом 5А, эт/пом/ком 3/D301/1В.

Организация, уполномоченная

на принятие претензий:

ООО «Генезис», 123290, г. Москва,
1-й Магистральный тупик,
дом 5А, эт/пом/ком 3/D301/1В.



www.bq.ru